

P10

Werkstattwagen

mit 271 Werkzeugen für 6 Schubladen

810.6271

Werkstattwagen P10

mit 8 Schubladen

873.0008

DAS EINSTIEGSMODELL FÜR HOHE ANSPRÜCHE



P10



DUO Lock geniale Verschlusstechnik



8 Schubladen jeweils bis zu 50 kg belastbar



Stabiles **Kugellager**



Edelstahloberfläche

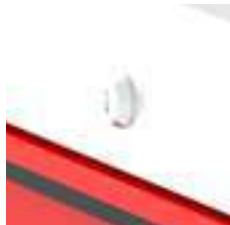

Schloss abschließbar



Antistatische Rollen mit Bremse



Integrierter **Kantenschutz**



Inklusive **Papierrollenhalter**



Inklusive **Dosenhalter**

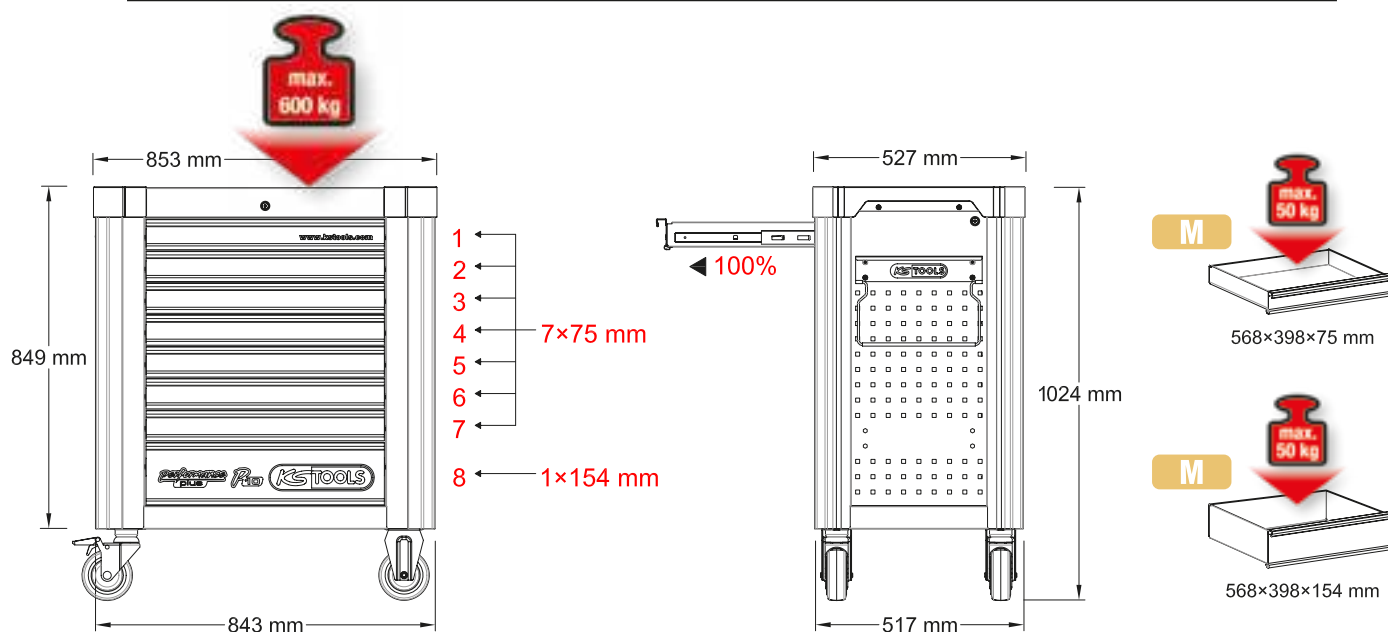

P10 Werkstattwagen

mit 271 Werkzeugen für 6 Schubladen

810.6271



M

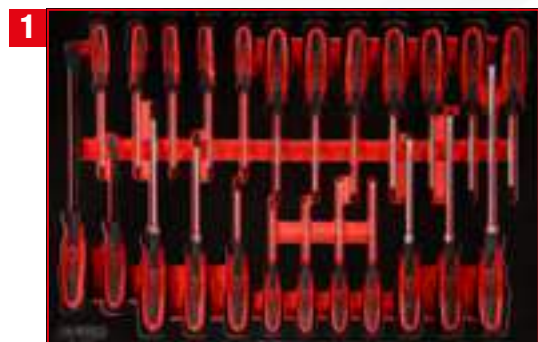

Schraubendreher-Satz

811.0024



1/4" + 3/8" + 1/2" Steckschlüssel-Satz

811.0139



Schraubenschlüssel-Satz

811.0053



T-Griff- und Schraubendreher-Satz

811.1022



Zangen-Satz

811.0012



Hammer- / Meißel- / und Feilen-Satz

811.0021

811.0024

M Schraubendreher-Satz



568 x 398

P10

P10TC

P15

P20

P30

P35

P45

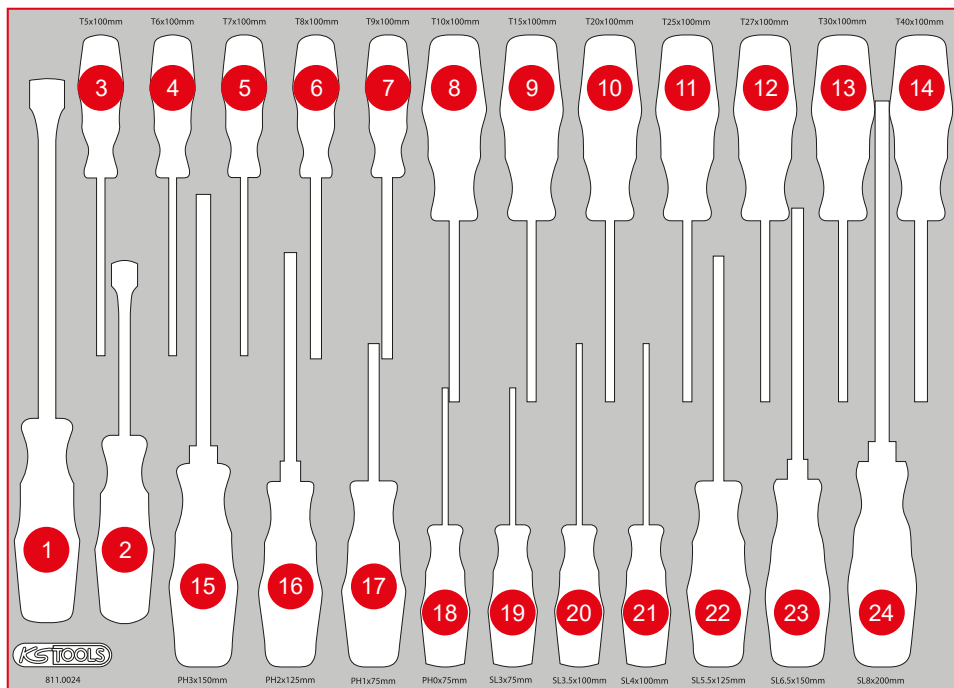
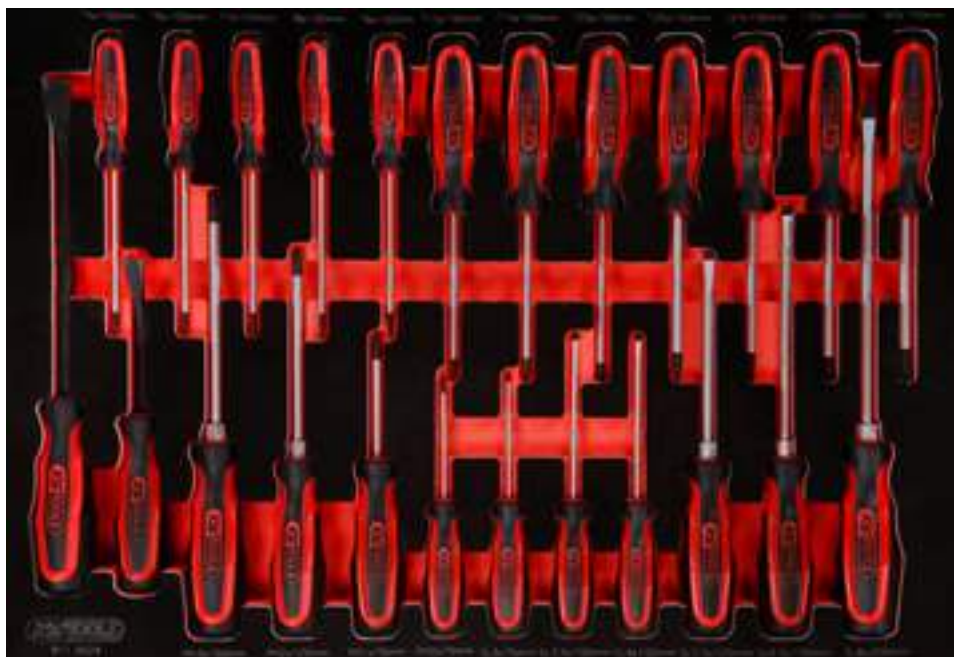

Pos.	Code	Bezeichnung	Teiligkeit
1	911.8102	Hebeleisen, 15 x 185 mm	1
2	911.8101	Hebeleisen, 11 x 115 mm	1
3	159.1133	ERGOTORQUEplus Schraubendreher, T5	1
4	159.1134	ERGOTORQUEplus Schraubendreher, T6	1
5	159.1135	ERGOTORQUEplus Schraubendreher, T7	1
6	159.1030	ERGOTORQUEplus Schraubendreher, T8	1
7	159.1031	ERGOTORQUEplus Schraubendreher, T9	1
8	159.1032	ERGOTORQUEplus Schraubendreher, T10	1
9	159.1033	ERGOTORQUEplus Schraubendreher, T15	1
10	159.1034	ERGOTORQUEplus Schraubendreher, T20	1
11	159.1035	ERGOTORQUEplus Schraubendreher, T25	1
12	159.1036	ERGOTORQUEplus Schraubendreher, T27	1
13	159.1037	ERGOTORQUEplus Schraubendreher, T30	1
14	159.1038	ERGOTORQUEplus Schraubendreher, T40	1
15	159.1024	ERGOTORQUEplus Schraubendreher, PH3, 265 mm	1
16	159.1022	ERGOTORQUEplus Schraubendreher, PH2, 230 mm	1
17	159.1020	ERGOTORQUEplus Schraubendreher, PH1, 180 mm	1
18	159.1027	ERGOTORQUEplus Schraubendreher, PH0, 155 mm	1
19	159.1002	ERGOTORQUEplus Schlitz-Schraubendreher, 3 mm, 155 mm lang	1
20	159.1112	ERGOTORQUEplus Schlitz-Schraubendreher, 3,5 mm, 180 mm lang	1
21	159.1004	ERGOTORQUEplus Schlitz-Schraubendreher, 4 mm, 180 mm lang	1
22	159.1006	ERGOTORQUEplus Schlitz-Schraubendreher, 5,5 mm, 230 mm lang	1
23	159.1009	ERGOTORQUEplus Schlitz-Schraubendreher, 6,5 mm, 255 mm lang	1
24	159.1011	ERGOTORQUEplus Schlitz-Schraubendreher, 8 mm, 315 mm lang	1

M 1/4" + 3/8" + 1/2" Steckschlüssel-Satz

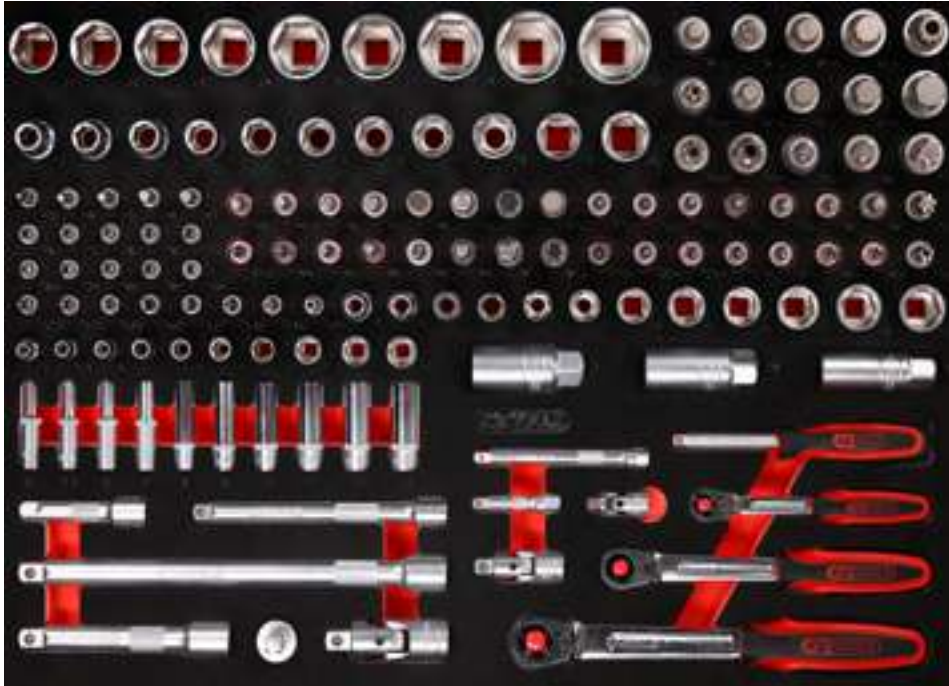

P10

P10TC

P15

P20

P30

P35

P45

Pos.	Code	Bezeichnung	Teilligkeit	Pos.	Code	Bezeichnung	Teilligkeit	Pos.	Code	Bezeichnung	Teilligkeit
1	917.1221	1/2" Sechskant-Stecknuss, 21 mm	1	27	911.1310	1/2" Bit-Stecknuss Innensechskant, kurz, 10 mm	1	50	911.1462	1/4" Bit-Stecknuss Torx mit Stirnlochbohrung, TB10	1
2	917.1222	1/2" Sechskant-Stecknuss, 22 mm	1	28	911.1312	1/2" Bit-Stecknuss Innensechskant, kurz, 12 mm	1	51	911.1701	1/4" Bit-Stecknuss, Fünfstern mit Stirnlochbohrung, TS10	1
3	917.1223	1/2" Sechskant-Stecknuss, 23 mm	1	29	911.1314	1/2" Bit-Stecknuss Innensechskant, kurz, 14 mm	1	52	911.1702	1/4" Bit-Stecknuss, Fünfstern mit Stirnlochbohrung, TS15	1
4	917.1224	1/2" Sechskant-Stecknuss, 24 mm	1	30	911.1317	1/2" Bit-Stecknuss Innensechskant, kurz, 17 mm	1	53	911.1703	1/4" Bit-Stecknuss, Fünfstern mit Stirnlochbohrung, TS20	1
5	917.1343	1/2" Sechskant-Stecknuss, 26 mm	1	31	911.1379	1/2" Bit-Stecknuss Torx mit Stirnlochbohrung, TB60	1	54	911.1704	1/4" Bit-Stecknuss, Fünfstern mit Stirnlochbohrung, TS25	1
6	917.1227	1/2" Sechskant-Stecknuss, 27 mm	1	32	911.1380	1/2" Bit-Stecknuss Torx mit Stirnlochbohrung, TB70	1	55	911.1705	1/4" Bit-Stecknuss, Fünfstern mit Stirnlochbohrung, TS27	1
7	917.1344	1/2" Sechskant-Stecknuss, 28 mm	1	33	911.1368	1/2" Bit-Stecknuss Torx, T55	1	56	911.1706	1/4" Bit-Stecknuss, Fünfstern mit Stirnlochbohrung, TS30	1
8	917.1230	1/2" Sechskant-Stecknuss, 30 mm	1	34	911.1369	1/2" Bit-Stecknuss Torx, T60	1	57	911.1707	1/4" Bit-Stecknuss, Fünfstern mit Stirnlochbohrung, TS40	1
9	917.1232	1/2" Sechskant-Stecknuss, 32 mm	1	35	911.1370	1/2" Bit-Stecknuss Torx, T70	1	58	911.1708	1/4" Bit-Stecknuss, Fünfstern mit Stirnlochbohrung, TS45	1
10	917.1210	1/2" Sechskant-Stecknuss, 10 mm	1	36	911.1436	1/4" Bit-Stecknuss Innensechskant, 3 mm	1	59	911.3865	3/8" Bit-Stecknuss Innensechskant, 5 mm	1
11	917.1211	1/2" Sechskant-Stecknuss, 11 mm	1	37	911.1437	1/4" Bit-Stecknuss Innensechskant, 4 mm	1	60	911.38655	3/8" Bit-Stecknuss Innensechskant, 5,5 mm	1
12	917.1212	1/2" Sechskant-Stecknuss, 12 mm	1	38	911.1438	1/4" Bit-Stecknuss Innensechskant, 5 mm	1	61	911.3866	3/8" Bit-Stecknuss Innensechskant, 6 mm	1
13	917.1213	1/2" Sechskant-Stecknuss, 13 mm	1	39	911.1439	1/4" Bit-Stecknuss Innensechskant, 6 mm	1	62	911.3867	3/8" Bit-Stecknuss Innensechskant, 7 mm	1
14	917.1214	1/2" Sechskant-Stecknuss, 14 mm	1	40	911.1440	1/4" Bit-Stecknuss Innensechskant, 7 mm	1	63	911.3868	3/8" Bit-Stecknuss Innensechskant, 8 mm	1
15	917.1215	1/2" Sechskant-Stecknuss, 15 mm	1	41	911.4407	1/4" Bit-Stecknuss Torx, T6	1	64	917.3969	3/8" Bit-Stecknuss Innensechskant, 9 mm	1
16	917.1216	1/2" Sechskant-Stecknuss, 16 mm	1	42	911.4362	1/4" Bit-Stecknuss Torx, T7	1	65	917.3857	3/8" Bit-Stecknuss Innensechskant, 10 mm	1
17	917.1217	1/2" Sechskant-Stecknuss, 17 mm	1	43	911.1448	1/4" Bit-Stecknuss Torx, T8	1	66	911.3862	3/8" Bit-Stecknuss Innensechskant, 12 mm	1
18	917.1218	1/2" Sechskant-Stecknuss, 18 mm	1	44	911.1478	1/4" Bit-Stecknuss Torx, T9	1	67	911.3869	3/8" Bit-Stecknuss Torx, T15	1
19	917.1219	1/2" Sechskant-Stecknuss, 19 mm	1	45	911.1442	1/4" Bit-Stecknuss Torx, T10	1	68	911.3870	3/8" Bit-Stecknuss Torx, T20	1
20	917.1220	1/2" Sechskant-Stecknuss, 20 mm	1	46	917.1456	1/4" Bit-Stecknuss Torx mit Stirnlochbohrung, TB6	1	69	911.3871	3/8" Bit-Stecknuss Torx, T25	1
21	911.1343	1/2" Bit-Stecknuss XZN, M10, 55 mm	1	47	917.1457	1/4" Bit-Stecknuss Torx mit Stirnlochbohrung, TB7	1	70	911.3872	3/8" Bit-Stecknuss Torx, T27	1
22	911.1344	1/2" Bit-Stecknuss XZN, M12, 55 mm	1	48	911.1461	1/4" Bit-Stecknuss Torx mit Stirnlochbohrung, TB8	1				
23	911.1345	1/2" Bit-Stecknuss XZN, M14, 55 mm	1	49	911.1485	1/4" Bit-Stecknuss Torx mit Stirnlochbohrung, TB9	1				
24	911.1346	1/2" Bit-Stecknuss XZN, M16, 55 mm	1								
25	911.1348	1/2" Bit-Stecknuss XZN mit Stirnlochbohrung, M16, 55 mm	1								
26	911.1378	1/2" Bit-Stecknuss Torx mit Stirnlochbohrung, TB55	1								

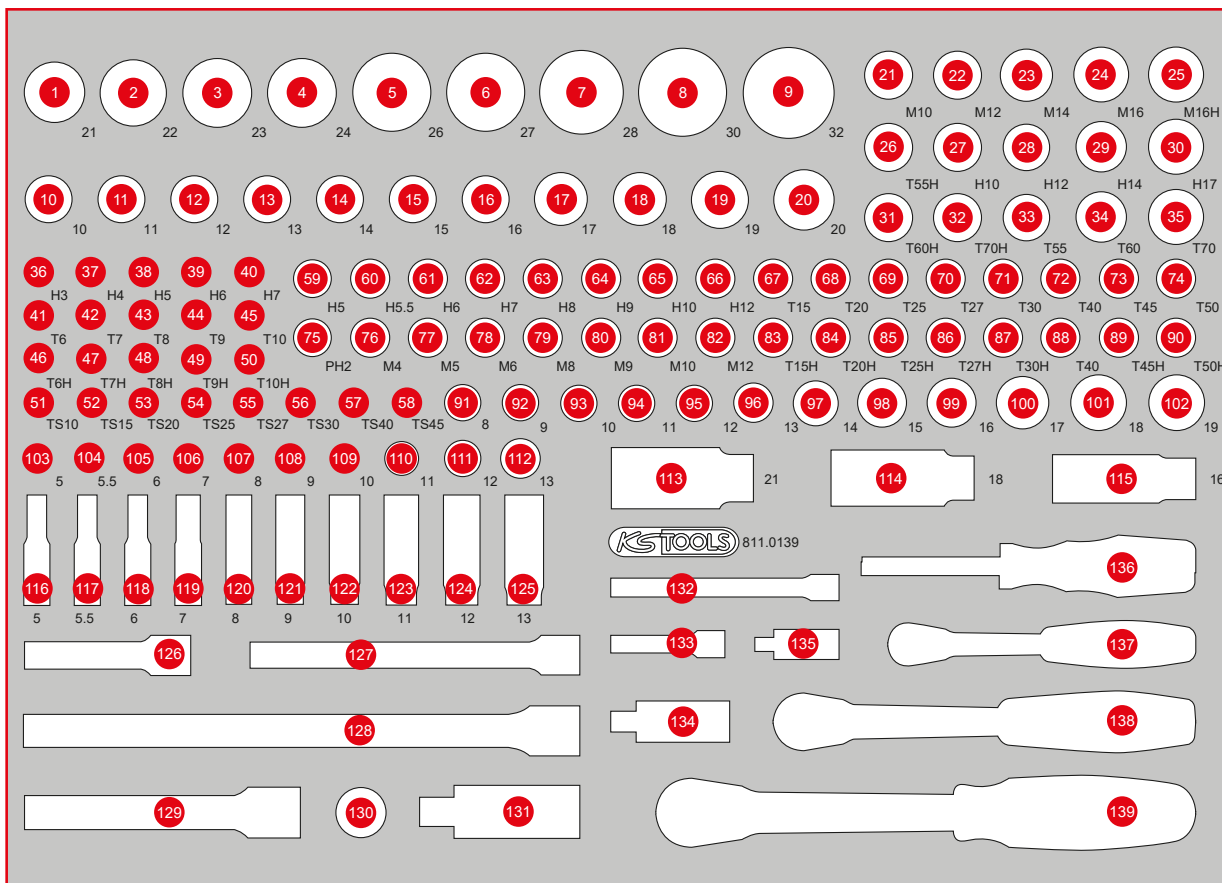

Pos.	Code	Bezeichnung	Teiligkeit	Pos.	Code	Bezeichnung	Teiligkeit	Pos.	Code	Bezeichnung	Teiligkeit
71	911.3873	3/8" Bit-Stecknuss Torx, T30	1	93	917.3810	3/8" Sechskant-Stecknuss, 10 mm	1	120	917.1428	1/4" Sechskant-Stecknuss, lang, 8 mm	1
72	911.3874	3/8" Bit-Stecknuss Torx, T40	1	94	917.3811	3/8" Sechskant-Stecknuss, 11 mm	1	121	917.1429	1/4" Sechskant-Stecknuss, lang, 9 mm	1
73	911.3885	3/8" Bit-Stecknuss Torx, T45	1	95	917.3812	3/8" Sechskant-Stecknuss, 12 mm	1	122	917.1430	1/4" Sechskant-Stecknuss, lang, 10 mm	1
74	911.3884	3/8" Bit-Stecknuss Torx, T50	1	96	917.3813	3/8" Sechskant-Stecknuss, 13 mm	1	123	917.1431	1/4" Sechskant-Stecknuss, lang, 11 mm	1
75	911.3876	3/8" Bit-Stecknuss, PH2	1	97	917.3814	3/8" Sechskant-Stecknuss, 14 mm	1	124	917.1432	1/4" Sechskant-Stecknuss, lang, 12 mm	1
76	911.3918	3/8" Bit-Stecknuss XZN, M4	1	98	917.3815	3/8" Sechskant-Stecknuss, 15 mm	1	125	917.1433	1/4" Sechskant-Stecknuss, lang, 13 mm	1
77	911.3915	3/8" Bit-Stecknuss XZN, M5	1	99	917.3816	3/8" Sechskant-Stecknuss, 16 mm	1	126	911.3801	3/8" Verlängerung mit Rändelung, 75 mm	1
78	911.3916	3/8" Bit-Stecknuss XZN, M6	1	100	917.3817	3/8" Sechskant-Stecknuss, 17 mm	1	127	911.3802	3/8" Verlängerung mit Rändelung, 150 mm	1
79	911.3917	3/8" Bit-Stecknuss XZN, M8	1	101	917.3818	3/8" Sechskant-Stecknuss, 18 mm	1	128	911.1203	1/2" Verlängerung, 250 mm	1
80	917.3901	3/8" Bit-Stecknuss XZN, M9	1	102	917.3819	3/8" Sechskant-Stecknuss, 19 mm	1	129	911.1202	1/2" Verlängerung, 125 mm	1
81	911.3920	3/8" Bit-Stecknuss XZN, M10	1	103	917.1405	1/4" Sechskant-Stecknuss, 5 mm	1	130	911.1207	3/8" Gleitstück/Vergrößerungsadapter, 3/8" F x 1/2" M	1
82	917.3903	3/8" Bit-Stecknuss XZN, M12	1	104	917.14055	1/4" Sechskant-Stecknuss, 5,5 mm	1	131	911.1250	1/2" Kardangelenke	1
83	911.3961	3/8" Bit-Stecknuss Torx mit Stirnlochbohrung, TB15	1	105	917.1406	1/4" Sechskant-Stecknuss, 6 mm	1	132	911.1424	1/4" Verlängerung mit Antriebssechskant, 100 mm	1
84	911.3962	3/8" Bit-Stecknuss Torx mit Stirnlochbohrung, TB20	1	106	917.1407	1/4" Sechskant-Stecknuss, 7 mm	1	133	911.1423	1/4" Verlängerung mit Antriebssechskant, 50 mm	1
85	911.3963	3/8" Bit-Stecknuss Torx mit Stirnlochbohrung, TB25	1	107	917.1408	1/4" Sechskant-Stecknuss, 8 mm	1	134	911.3850	3/8" Kardangelenke	1
86	911.3964	3/8" Bit-Stecknuss Torx mit Stirnlochbohrung, TB27	1	108	917.1409	1/4" Sechskant-Stecknuss, 9 mm	1	135	911.1450	1/4" Kardangelenke	1
87	911.3965	3/8" Bit-Stecknuss Torx mit Stirnlochbohrung, TB30	1	109	917.1410	1/4" Sechskant-Stecknuss, 10 mm	1	136	911.1434	1/4" Vierkant-Schraubendreher, 150 mm	1
88	911.3966	3/8" Bit-Stecknuss Torx mit Stirnlochbohrung, TB40	1	110	917.1411	1/4" Sechskant-Stecknuss, 11 mm	1	137	920.1490	1/4" SlimPOWER Umschaltknarre, 72 Zahn	1
89	911.3967	3/8" Bit-Stecknuss Torx mit Stirnlochbohrung, TB45	1	111	917.1412	1/4" Sechskant-Stecknuss, 12 mm	1	138	920.3890	3/8" SlimPOWER Umschaltknarre, 72 Zahn	1
90	911.3968	3/8" Bit-Stecknuss Torx mit Stirnlochbohrung, TB50	1	112	917.1413	1/4" Sechskant-Stecknuss, 13 mm	1	139	920.1290	1/2" SlimPOWER Umschaltknarre, 72 Zahn	1
91	917.3808	3/8" Sechskant-Stecknuss, 8 mm	1	113	911.3805	3/8" Zündkerzen-Stecknuss, 21 mm	1				
92	917.3809	3/8" Sechskant-Stecknuss, 9 mm	1	114	911.3823	3/8" Zündkerzen-Stecknuss, 18 mm	1				
				115	911.3804	3/8" Zündkerzen-Stecknuss, 16 mm	1				
				116	917.1527	1/4" Sechskant-Stecknuss, lang, 5 mm	1				
				117	917.1528	1/4" Sechskant-Stecknuss, lang, 5,5 mm	1				
				118	917.1426	1/4" Sechskant-Stecknuss, lang, 6 mm	1				
				119	917.1427	1/4" Sechskant-Stecknuss, lang, 7 mm	1				

M Schraubenschlüssel-Satz



Pos.	Code	Bezeichnung	Teilligkeit
1	517.0606	Ringmaulschlüssel, abgewinkelt, 6 mm	1
2	517.0607	Ringmaulschlüssel, abgewinkelt, 7 mm	1
3	517.0608	Ringmaulschlüssel, abgewinkelt, 8 mm	1
4	517.0609	Ringmaulschlüssel, abgewinkelt, 9 mm	1
5	517.0610	Ringmaulschlüssel, abgewinkelt, 10 mm	1
6	517.0611	Ringmaulschlüssel, abgewinkelt, 11 mm	1
7	517.0612	Ringmaulschlüssel, abgewinkelt, 12 mm	1
8	517.0613	Ringmaulschlüssel, abgewinkelt, 13 mm	1
9	517.0614	Ringmaulschlüssel, abgewinkelt, 14 mm	1
10	517.0615	Ringmaulschlüssel, abgewinkelt, 15 mm	1
11	517.0616	Ringmaulschlüssel, abgewinkelt, 16 mm	1

Pos.	Code	Bezeichnung	Teilligkeit
12	517.0617	Ringmaulschlüssel, abgewinkelt, 17 mm	1
13	517.0618	Ringmaulschlüssel, abgewinkelt, 18 mm	1
14	517.0619	Ringmaulschlüssel, abgewinkelt, 19 mm	1
15	517.0620	Ringmaulschlüssel, abgewinkelt, 20 mm	1
16	517.0621	Ringmaulschlüssel, abgewinkelt, 21 mm	1
17	517.0622	Ringmaulschlüssel, abgewinkelt, 22 mm	1
18	517.0623	Ringmaulschlüssel, abgewinkelt, 23 mm	1
19	517.0624	Ringmaulschlüssel, abgewinkelt, 24 mm	1
20	911.0371	Torx-E-Doppel-Ringschlüssel, E6 x E8	1
21	911.0372	Torx-E-Doppel-Ringschlüssel, E7 x E11	1
22	911.0373	Torx-E-Doppel-Ringschlüssel, E10 x E12	1

Pos.	Code	Bezeichnung	Teilligkeit
23	911.0374	Torx-E-Doppel-Ringschlüssel, E14 x E18	1
24	911.0375	Torx-E-Doppel-Ringschlüssel, E16 x E22	1
25	911.0376	Torx-E-Doppel-Ringschlüssel, E20 x E24	1
26	517.0252	Offener Doppel-Ringschlüssel, abgewinkelt, 8 x 10 mm	1
27	517.9244	Offener Doppel-Ringschlüssel, abgewinkelt, 11 x 13 mm	1
28	517.0258	Offener Doppel-Ringschlüssel, abgewinkelt, 12 x 14 mm	1
29	517.0263	Offener Doppel-Ringschlüssel, abgewinkelt, 16 x 18 mm	1
30	517.0264	Offener Doppel-Ringschlüssel, abgewinkelt, 17 x 19 mm	1

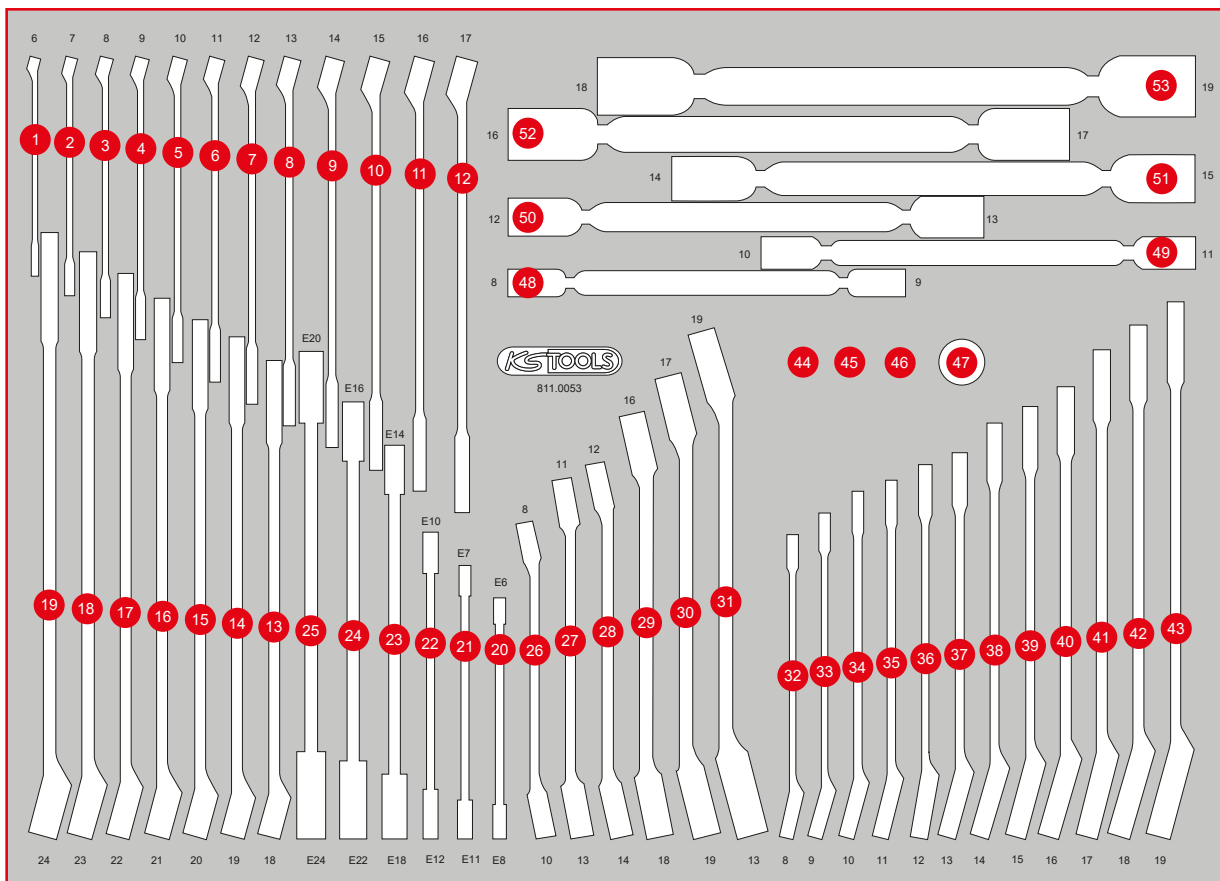

Pos.	Code	Bezeichnung	Teilligkeit	Pos.	Code	Bezeichnung	Teilligkeit	Pos.	Code	Bezeichnung	Teilligkeit
31	517.0266	Offener Doppel-Ringschlüssel, abgewinkelt, 19 x 22 mm	1	38	503.4614	GEARplus Ratschenringmaulschlüssel, umschaltbar, 14 mm	1	45	503.4296	GEARplus Stecknuss-Adapter, 1/4" x 10 mm	1
32	503.4608	GEARplus Ratschenringmaulschlüssel, umschaltbar, 8 mm	1	39	503.4615	GEARplus Ratschenringmaulschlüssel, umschaltbar, 15 mm	1	46	503.4297	GEARplus Stecknuss-Adapter, 3/8" x 13 mm	1
33	503.4609	GEARplus Ratschenringmaulschlüssel, umschaltbar, 9 mm	1	40	503.4616	GEARplus Ratschenringmaulschlüssel, umschaltbar, 16 mm	1	47	503.4298	GEARplus Stecknuss-Adapter, 1/2" x 19 mm	1
34	503.4610	GEARplus Ratschenringmaulschlüssel, umschaltbar, 10 mm	1	41	503.4617	GEARplus Ratschenringmaulschlüssel, umschaltbar, 17 mm	1	48	517.0301	Doppel-Gelenkschlüssel, 8 x 9 mm	1
35	503.4611	GEARplus Ratschenringmaulschlüssel, umschaltbar, 11 mm	1	42	503.4618	GEARplus Ratschenringmaulschlüssel, umschaltbar, 18 mm	1	49	517.0302	Doppel-Gelenkschlüssel, 10 x 11 mm	1
36	503.4612	GEARplus Ratschenringmaulschlüssel, umschaltbar, 12 mm	1	43	503.4619	GEARplus Ratschenringmaulschlüssel, umschaltbar, 19 mm	1	50	517.0303	Doppel-Gelenkschlüssel, 12 x 13 mm	1
37	503.4613	GEARplus Ratschenringmaulschlüssel, umschaltbar, 13 mm	1	44	503.4290	GEARplus Bit-Adapter, 1/4" x 10 mm	1	51	517.0304	Doppel-Gelenkschlüssel, 14 x 15 mm	1
								52	517.0305	Doppel-Gelenkschlüssel, 16 x 17 mm	1
								53	517.0306	Doppel-Gelenkschlüssel, 18 x 19 mm	1

M T-Griff- und Schraubendreher-Satz

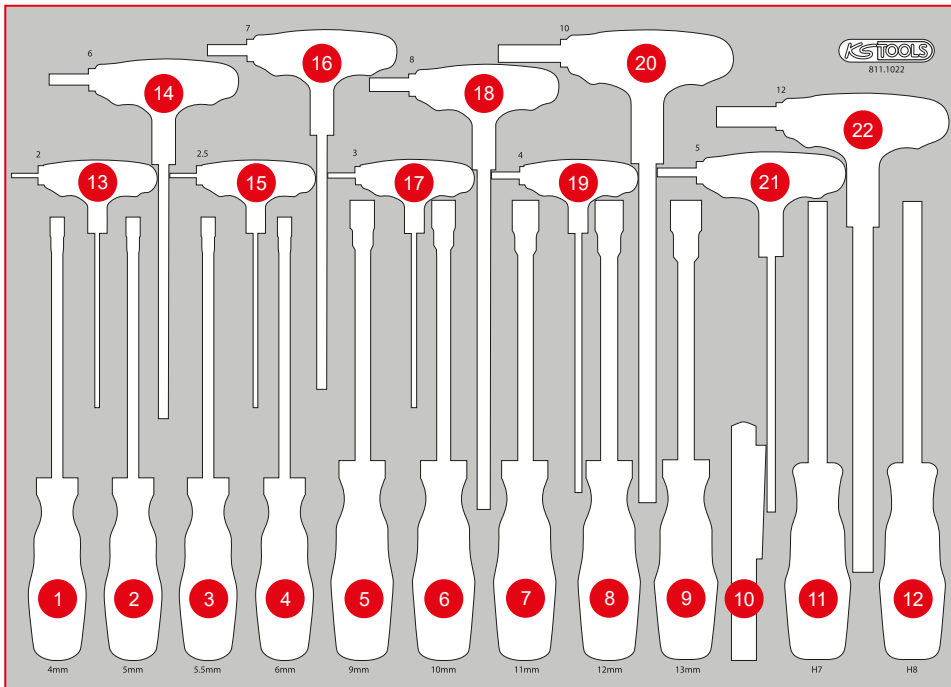
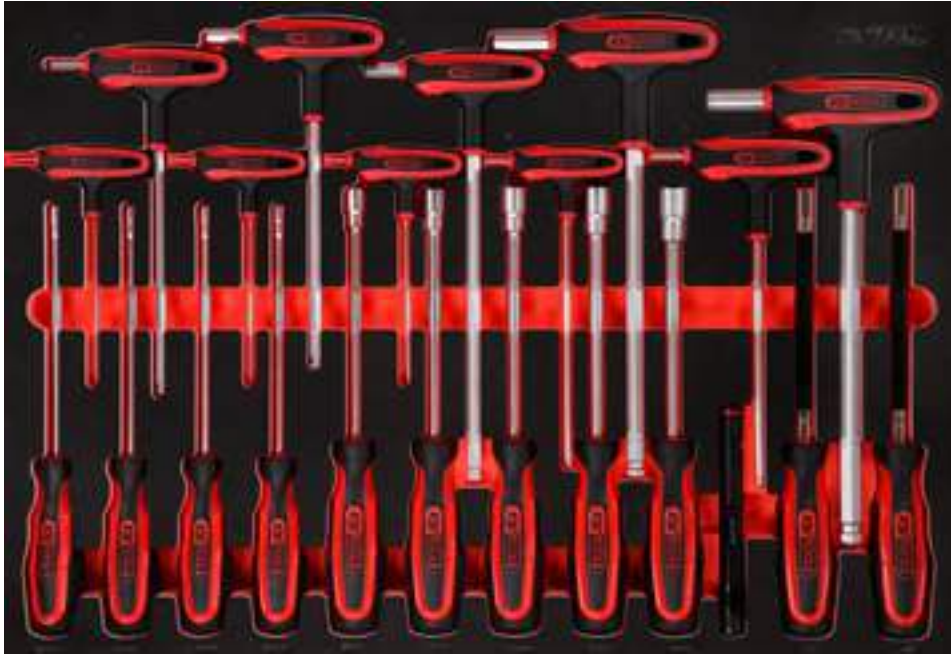

Pos.	Code	Bezeichnung	Teiligkeit
1	159.1201	ERGOTORQUEplus Stecknuss-Schraubendreher, 4 mm	1
2	159.1202	ERGOTORQUEplus Stecknuss-Schraubendreher, 5 mm	1
3	159.1203	ERGOTORQUEplus Stecknuss-Schraubendreher, 5,5 mm	1
4	159.1204	ERGOTORQUEplus Stecknuss-Schraubendreher, 6 mm	1
5	159.1207	ERGOTORQUEplus Stecknuss-Schraubendreher, 9 mm	1
6	159.1208	ERGOTORQUEplus Stecknuss-Schraubendreher, 10 mm	1
7	159.1209	ERGOTORQUEplus Stecknuss-Schraubendreher, 11 mm	1
8	159.1210	ERGOTORQUEplus Stecknuss-Schraubendreher, 12 mm	1
9	159.1211	ERGOTORQUEplus Stecknuss-Schraubendreher, 13 mm	1
10	150.4370	perfectLight Taschenlampe 85 Lumen	1
11	159.1127	ERGOTORQUEplus Stecknuss-Schraubendreher, 7 mm	1
12	159.2128	ERGOTORQUEplus Stecknuss-Schraubendreher, 8 mm	1
13	151.8130	T-Griff-Innensechskant-Kugelkopf-Schlüssel, 2 mm	1
14	151.8135	T-Griff-Innensechskant-Kugelkopf-Schlüssel, 6 mm	1
15	151.8131	T-Griff-Innensechskant-Kugelkopf-Schlüssel, 2,5 mm	1
16	151.8136	T-Griff-Innensechskant-Kugelkopf-Schlüssel, 7 mm	1
17	151.8132	T-Griff-Innensechskant-Kugelkopf-Schlüssel, 3 mm	1
18	151.8137	T-Griff-Innensechskant-Kugelkopf-Schlüssel, 8 mm	1
19	151.8133	T-Griff-Innensechskant-Kugelkopf-Schlüssel, 4 mm	1
20	151.8138	T-Griff-Innensechskant-Kugelkopf-Schlüssel, 10 mm	1
21	151.8134	T-Griff-Innensechskant-Kugelkopf-Schlüssel, 5 mm	1
22	151.8139	T-Griff-Innensechskant-Kugelkopf-Schlüssel, 12 mm	1

811.0012

M Zangen-Satz

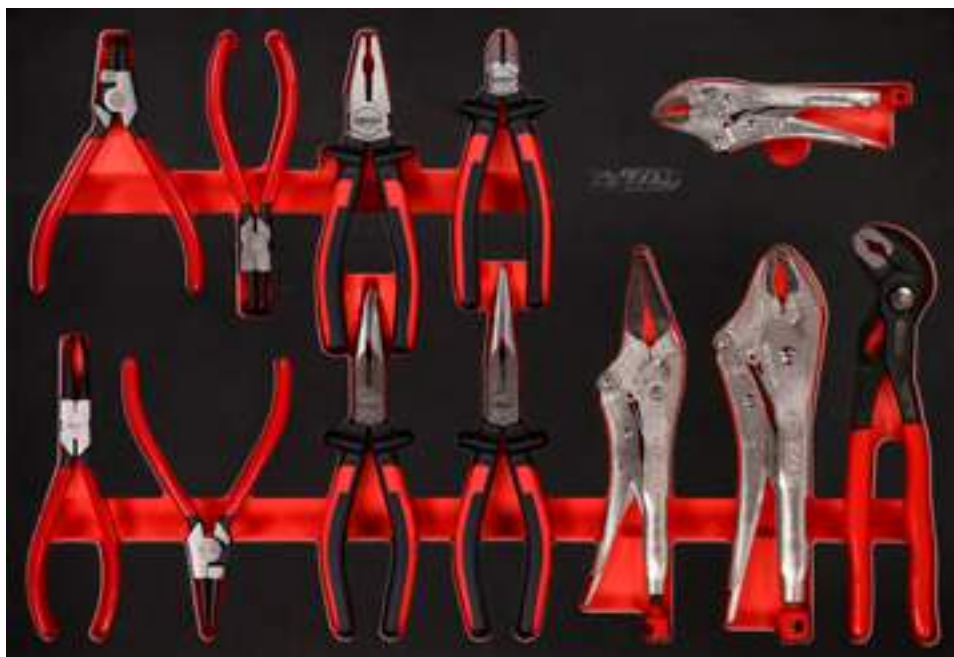

Pos.	Code	Bezeichnung	Teiligkeit
1	115.1021	ERGOTORQUE Kombinationszange, 180 mm	1
2	115.1012	ERGOTORQUE Diagonal-Seitenschneider, 160 mm	1
3	115.1019	ERGOTORQUE Flachrundzange, gebogen, 210 mm	1
4	115.1024	ERGOTORQUE Telefonzange, 200 mm	1
5	500.1026	Außen-Sicherungszange, abgewinkelt, 160 mm	1
6	500.1029	Sicherungszange für Außensicherungsringe, 160 mm	1
7	500.1032	Innen-Sicherungszange, abgewinkelt, 160 mm	1
8	500.1035	Sicherungszange für Innensicherungsringe, 160 mm	1
9	115.1031	Gripzange, 50 mm, 140 mm	1
10	115.1035	Langbacken-Gripzange, 210 mm	1
11	115.1033	Gripzange, 60 mm, 220 mm	1
12	115.2010	Wasserpumpenzange mit Druckknopfverstellung, 240 mm	1

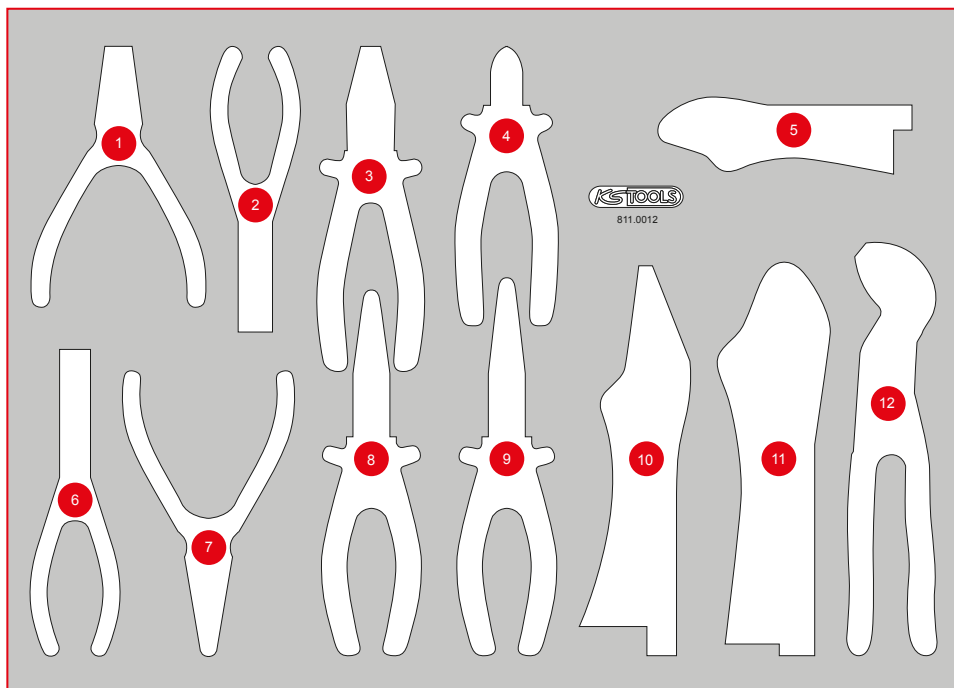

811.0021

M Hammer- / Meißel- / und Feilen-Satz



Pos.	Code	Bezeichnung	Teiligkeit
1	140.5252	Rückschlagfreier SchonHammer, 400 g	1
2	142.1402	Schlosser Hammer mit Fiberglasstiell, 400 g	1
3	142.5101	Fäustel mit Fiberglasstiell, 1000 g	1
4	156.0242	Kreuzmeißel, 7 mm, 8-kant	1
5	156.0234	Durchtreiber, Ø 6 mm, zylindrisch	1
6	156.0233	Durchtreiber, Ø 5 mm, zylindrisch	1
7	156.0232	Splintentreiber, Ø 4 mm, zylindrisch	1
8	156.0231	Durchtreiber, Ø 3 mm, zylindrisch	1
9	300.0510	Taschen-Messschieber 0-150 mm, 235 mm	1
10	157.0405	Dreikant-Feile, Form C, 200 mm, Hieb 2	1
11	157.0960	Bremssattel-Feile extra schmal, 270 mm	1
12	157.0205	Rund-Feile, Form F, 200 mm, Hieb 2	1
13	156.0243	Körner, 10 mm, 8-kant	1
14	156.0238	Durchtreiber mit Handschutzgriff, 8-kant, konisch, 4 mm	1
15	156.0237	Durchtreiber mit Handschutzgriff, 8-kant, konisch, 3 mm	1
16	156.0252	Flachmeißel mit Handschutzgriff, 8-kant, 12 mm	1
17	156.0253	Flachmeißel mit Handschutzgriff, 8-kant, 16 mm	1
18	156.0254	Flachmeißel mit Handschutzgriff, 8-kant, 18 mm	1
19	156.0241	Flachmeißel mit Handschutzgriff, 8-kant, 20 mm	1
20	201.2335	Bremssattel-Drahtbürste 2-reihig, gerade, 225 mm	1
21	300.0104	Flexibler Stahlmaßstab, 300 mm	1

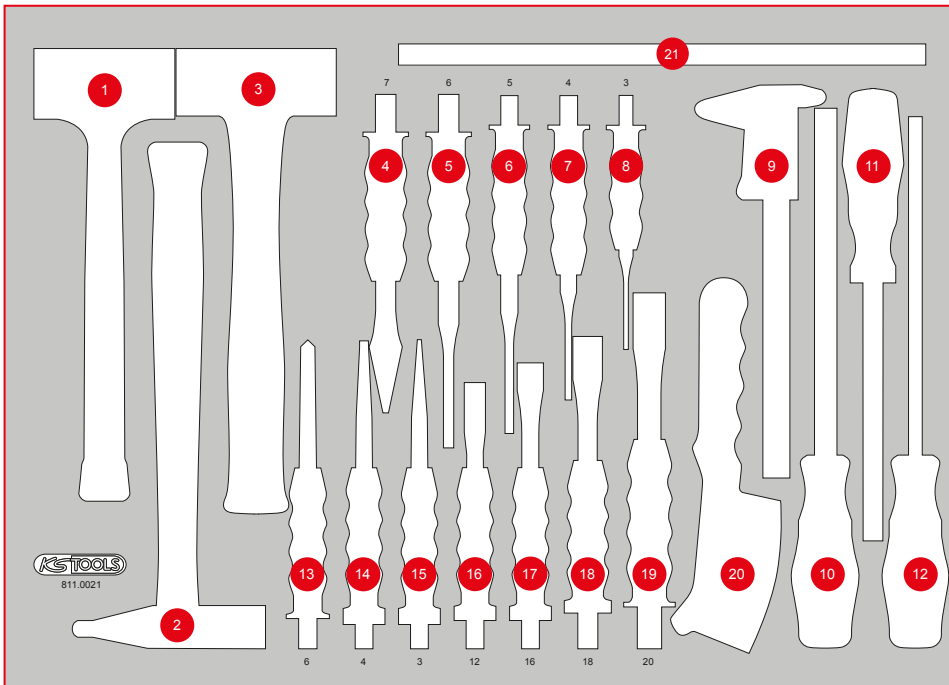



873.7014-R101P...R200P
Ersatzschlüssel für Schlossnum-
mer xyz



873.7014-R201P...R300P
Schloss inklusive 2 Schlüssel,
Schlossnummer xyz



873.3008-R008P
Laufschiene mit Selbsteinzug,
für Schublade, rechts



873.3008-R009P
Laufschiene mit Selbsteinzug,
für Schublade, links



873.5008-R009P
Laufrolle, starr, inklusive
Schrauben



873.5008-R011P
Lenkrolle mit Feststellbremse
inklusive Schrauben

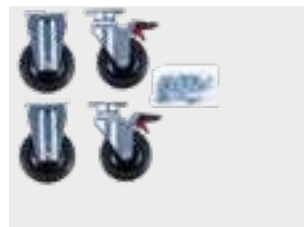

873.5008-R014P
Rollensatz, 2 x Lenkrolle + 2 x
Laufrolle, inklusive Schrauben



873.0008-R003P
Edelstahl-Arbeitsplatte



873.3008-R006P
Ablagefach inklusive Schrauben-
abdeckung, beidseitig verwendbar



873.1008-R004P
Schublade mit Website, inklusive
Laufschiene, H=65 mm, B=568
mm x T=398 mm



873.1008-R003P
Schublade, inklusive Laufschiene,
H=65 mm, B=568 mm x T=398 mm



873.0008-R002P
Schublade mit Logo, inkl. Lauf-
schiene, H=145 mm, B=568 mm
x T=398 mm



873.5008-R002P
Dosenhalter inklusive Schrauben,
B = 310 mm



873.3008-R002P
Papierrollenhalter inklusive
Schrauben, B = 320 mm



873.4008-R005P
Kunststoff-Stoßfänger für vorne links
und hinten rechts



873.4008-R002P
Kunststoff-Stoßfänger für vorne
rechts und hinten links



873.7014-R004P
Schraube, M8, mit Unterlegscheibe,
16 Stück



873.7014-R003P
Schraube, M6 x 12 mm, 1 Stück



873.0008-R001P
Stahlkorpus mit Griff



Tausend tolle Teile
für thoughe Typen!