

# P15

## Werkstattwagen

mit 338 Werkzeugen für 6 Schubladen

**815.6338**

# DER STARKE KOMPAKTE

P15



**Werkstattwagen P15**  
mit 8 Schubladen  
873.1008



**DUO Lock** geniale Verschlusstechnik



**8 Schubladen** jeweils bis zu 50 kg belastbar



Stabiles **Kugellager**



**Kunststoffoberfläche**



**Schloss** abschließbar



**Antistatische Rollen** mit Bremse



Integrierter **Kantenschutz**



Inklusive **Papierrollenhalter**



Inklusive **Dosenhalter**

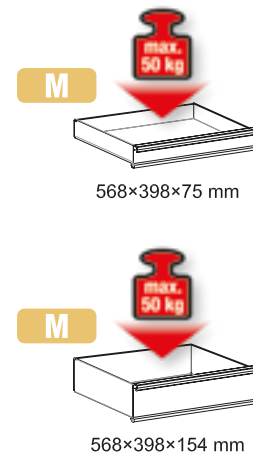
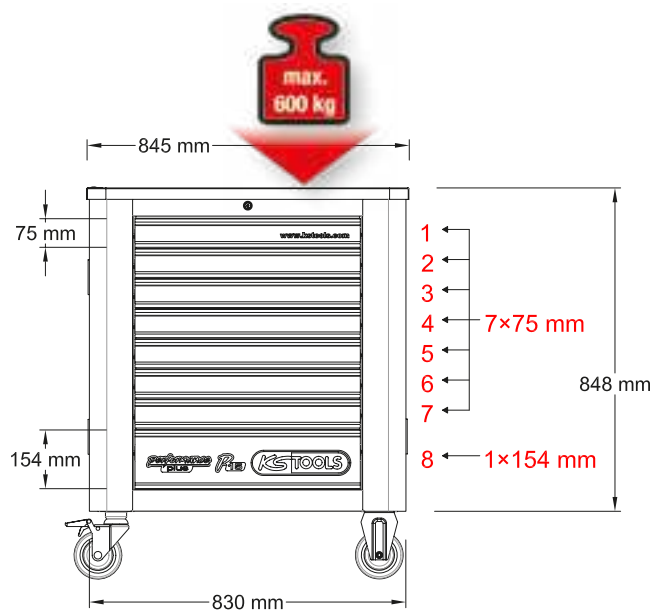

# P15 Werkstattwagen

mit 338 Werkzeugen für 6 Schubladen

815.6338



Schraubendreher-Satz

811.1027



1/4\"/>

811.1142



1/2\"/>

811.0066



Schraubenschlüssel-Satz

811.2041



Zangen- / und Winkelstiftschlüssel-Satz

811.0045



Hammer- / und Meißel-Satz

811.1017

811.1027

**M** Schraubendreher-Satz



568 x 398

P10

P10TC

P15

P20

P30

P35

P45

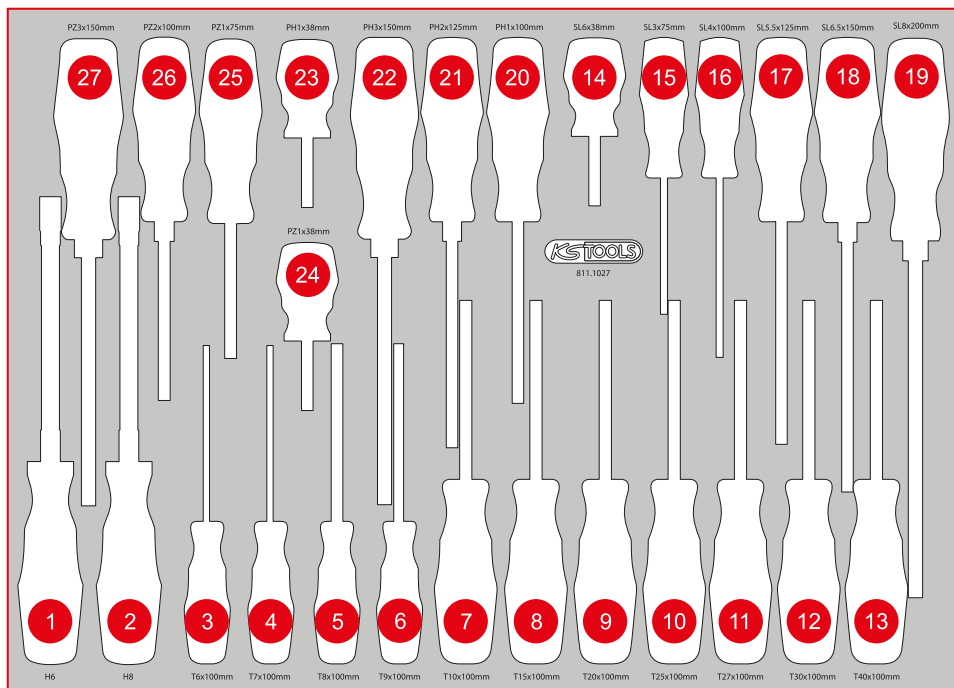
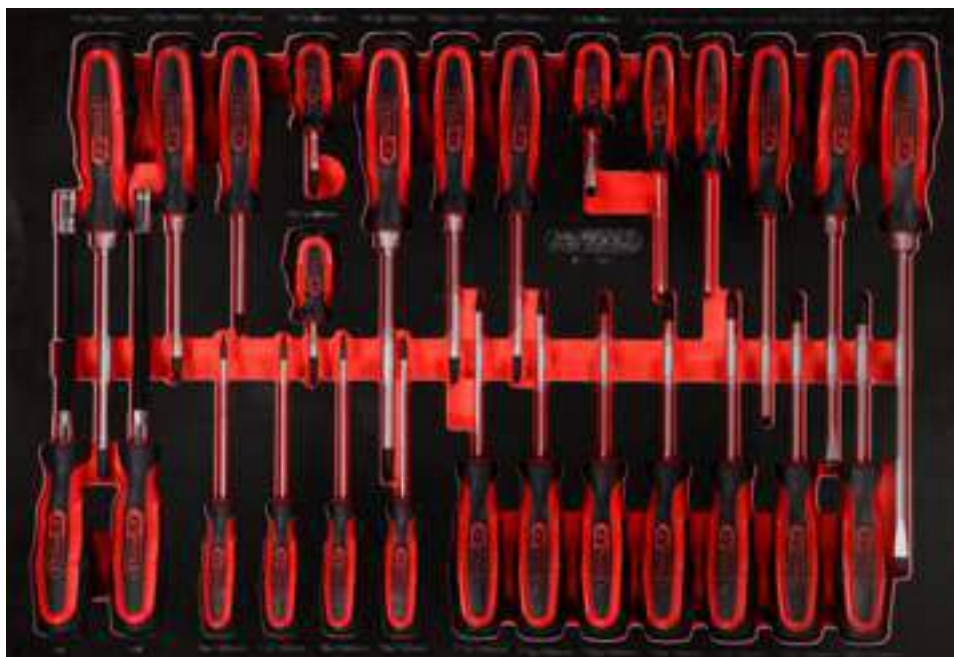

Pos.	Code	Bezeichnung	Teiligkeit
1	159.1126	ERGOTORQUEplus Stecknuss-Schraubendreher, 6 mm	1
2	159.2128	ERGOTORQUEplus Stecknuss-Schraubendreher, 8 mm	1
3	159.1134	ERGOTORQUEplus Schraubendreher, T6	1
4	159.1135	ERGOTORQUEplus Schraubendreher, T7	1
5	159.1030	ERGOTORQUEplus Schraubendreher, T8	1
6	159.1031	ERGOTORQUEplus Schraubendreher, T9	1
7	159.1032	ERGOTORQUEplus Schraubendreher, T10	1
8	159.1033	ERGOTORQUEplus Schraubendreher, T15	1
9	159.1034	ERGOTORQUEplus Schraubendreher, T20	1
10	159.1035	ERGOTORQUEplus Schraubendreher, T25	1
11	159.1036	ERGOTORQUEplus Schraubendreher, T27	1
12	159.1037	ERGOTORQUEplus Schraubendreher, T30	1
13	159.1038	ERGOTORQUEplus Schraubendreher, T40	1
14	159.1001	ERGOTORQUEplus Schlitz-Schraubendreher, kurz, 6 mm	1
15	159.1002	ERGOTORQUEplus Schlitz-Schraubendreher, 3 mm, 155 mm lang	1
16	159.1004	ERGOTORQUEplus Schlitz-Schraubendreher, 4 mm, 180 mm lang	1
17	159.1006	ERGOTORQUEplus Schlitz-Schraubendreher, 5,5 mm, 230 mm lang	1
18	159.1009	ERGOTORQUEplus Schlitz-Schraubendreher, 6,5 mm, 255 mm lang	1
19	159.1011	ERGOTORQUEplus Schlitz-Schraubendreher, 8 mm, 315 mm lang	1
20	159.1029	ERGOTORQUEplus Schraubendreher, PH1, 205 mm	1
21	159.1022	ERGOTORQUEplus Schraubendreher, PH2, 230 mm	1
22	159.1024	ERGOTORQUEplus Schraubendreher, PH3, 265 mm	1
23	159.1141	ERGOTORQUEplus Schraubendreher, kurz, PH1	1
24	159.1143	ERGOTORQUEplus Schraubendreher, kurz, PZ1	1
25	159.1040	ERGOTORQUEplus Schraubendreher, PZ1, 180 mm	1
26	159.1041	ERGOTORQUEplus Schraubendreher, PZ2, 205 mm	1
27	159.1044	ERGOTORQUEplus Schraubendreher, PZ3, 265 mm	1

**M** 1/4" + 3/8" Steckschlüssel-Satz



P10

P10TC

P15

P20



P30

P35

P45

Pos.	Code	Bezeichnung	Teilligkeit	Pos.	Code	Bezeichnung	Teilligkeit	Pos.	Code	Bezeichnung	Teilligkeit
1	917.4807	3/8" Sechskant-Stecknuss, lang, 7 mm	1	26	911.38655	3/8" Bit-Stecknuss Innensechskant, 5,5 mm	1	51	917.3810	3/8" Sechskant-Stecknuss, 10 mm	1
2	917.3828	3/8" Sechskant-Stecknuss, lang, 8 mm	1	27	911.3866	3/8" Bit-Stecknuss Innensechskant, 6 mm	1	52	917.3811	3/8" Sechskant-Stecknuss, 11 mm	1
3	917.3829	3/8" Sechskant-Stecknuss, lang, 9 mm	1	28	911.3867	3/8" Bit-Stecknuss Innensechskant, 7 mm	1	53	917.3812	3/8" Sechskant-Stecknuss, 12 mm	1
4	917.3830	3/8" Sechskant-Stecknuss, lang, 10 mm	1	29	911.3868	3/8" Bit-Stecknuss Innensechskant, 8 mm	1	54	917.3813	3/8" Sechskant-Stecknuss, 13 mm	1
5	917.3831	3/8" Sechskant-Stecknuss, lang, 11 mm	1	30	917.3969	3/8" Bit-Stecknuss Innensechskant, 9 mm	1	55	917.3814	3/8" Sechskant-Stecknuss, 14 mm	1
6	917.3832	3/8" Sechskant-Stecknuss, lang, 12 mm	1	31	917.3857	3/8" Bit-Stecknuss Innensechskant, 10 mm	1	56	917.3815	3/8" Sechskant-Stecknuss, 15 mm	1
7	917.3833	3/8" Sechskant-Stecknuss, lang, 13 mm	1	32	911.3918	3/8" Bit-Stecknuss XZN, M4	1	57	917.3816	3/8" Sechskant-Stecknuss, 16 mm	1
8	917.3834	3/8" Sechskant-Stecknuss, lang, 14 mm	1	33	911.3915	3/8" Bit-Stecknuss XZN, M5	1	58	917.3817	3/8" Sechskant-Stecknuss, 17 mm	1
9	917.3835	3/8" Sechskant-Stecknuss, lang, 15 mm	1	34	911.3916	3/8" Bit-Stecknuss XZN, M6	1	59	917.3818	3/8" Sechskant-Stecknuss, 18 mm	1
10	917.3836	3/8" Sechskant-Stecknuss, lang, 16 mm	1	35	911.3917	3/8" Bit-Stecknuss XZN, M8	1	60	917.3819	3/8" Sechskant-Stecknuss, 19 mm	1
11	917.3837	3/8" Sechskant-Stecknuss, lang, 17 mm	1	36	917.3901	3/8" Bit-Stecknuss XZN, M9	1	61	917.3820	3/8" Sechskant-Stecknuss, 20 mm	1
12	917.3838	3/8" Sechskant-Stecknuss, lang, 18 mm	1	37	911.3920	3/8" Bit-Stecknuss XZN, M10	1	62	917.3821	3/8" Sechskant-Stecknuss, 21 mm	1
13	917.3839	3/8" Sechskant-Stecknuss, lang, 19 mm	1	38	917.3903	3/8" Bit-Stecknuss XZN, M12	1	63	917.3822	3/8" Sechskant-Stecknuss, 22 mm	1
14	917.3840	3/8" Sechskant-Stecknuss, lang, 20 mm	1	39	911.3869	3/8" Bit-Stecknuss Torx, T15	1	64	911.4339	3/8" Torx-E-Stecknuss, E5	1
15	917.3841	3/8" Sechskant-Stecknuss, lang, 21 mm	1	40	911.3870	3/8" Bit-Stecknuss Torx, T20	1	65	911.4340	3/8" Torx-E-Stecknuss, E6	1
16	917.4851	3/8" 12-kant-Stecknuss mit Gelenk, 10 mm	1	41	911.3871	3/8" Bit-Stecknuss Torx, T25	1	66	911.4341	3/8" Torx-E-Stecknuss, E7	1
17	917.4852	3/8" 12-kant-Stecknuss mit Gelenk, 11 mm	1	42	911.3872	3/8" Bit-Stecknuss Torx, T27	1	67	911.4342	3/8" Torx-E-Stecknuss, E8	1
18	917.4853	3/8" 12-kant-Stecknuss mit Gelenk, 12 mm	1	43	911.3873	3/8" Bit-Stecknuss Torx, T30	1	68	911.4318	3/8" Torx-E-Stecknuss, E10	1
19	917.4854	3/8" 12-kant-Stecknuss mit Gelenk, 13 mm	1	44	911.3874	3/8" Bit-Stecknuss Torx, T40	1	69	911.4319	3/8" Torx-E-Stecknuss, E11	1
20	917.4855	3/8" 12-kant-Stecknuss mit Gelenk, 14 mm	1	45	911.3885	3/8" Bit-Stecknuss Torx, T45	1	70	911.4320	3/8" Torx-E-Stecknuss, E12	1
21	917.4856	3/8" 12-kant-Stecknuss mit Gelenk, 15 mm	1	46	911.3884	3/8" Bit-Stecknuss Torx, T50	1	71	911.4321	3/8" Torx-E-Stecknuss, E14	1
22	917.4857	3/8" 12-kant-Stecknuss mit Gelenk, 16 mm	1	47	911.3888	3/8" Bit-Stecknuss Torx, T55	1	72	917.1448	1/4" Sechskant-Stecknuss, lang, 14 mm	1
23	911.3863	3/8" Bit-Stecknuss Innensechskant, 3 mm	1	48	917.3807	3/8" Sechskant-Stecknuss, 7 mm	1	73	917.1525	1/4" Sechskant-Stecknuss, lang, 4 mm	1
24	911.3864	3/8" Bit-Stecknuss Innensechskant, 4 mm	1	49	917.3808	3/8" Sechskant-Stecknuss, 8 mm	1	74	917.1526	1/4" Sechskant-Stecknuss, lang, 4,5 mm	1
25	911.3865	3/8" Bit-Stecknuss Innensechskant, 5 mm	1	50	917.3809	3/8" Sechskant-Stecknuss, 9 mm	1	75	917.1527	1/4" Sechskant-Stecknuss, lang, 5 mm	1

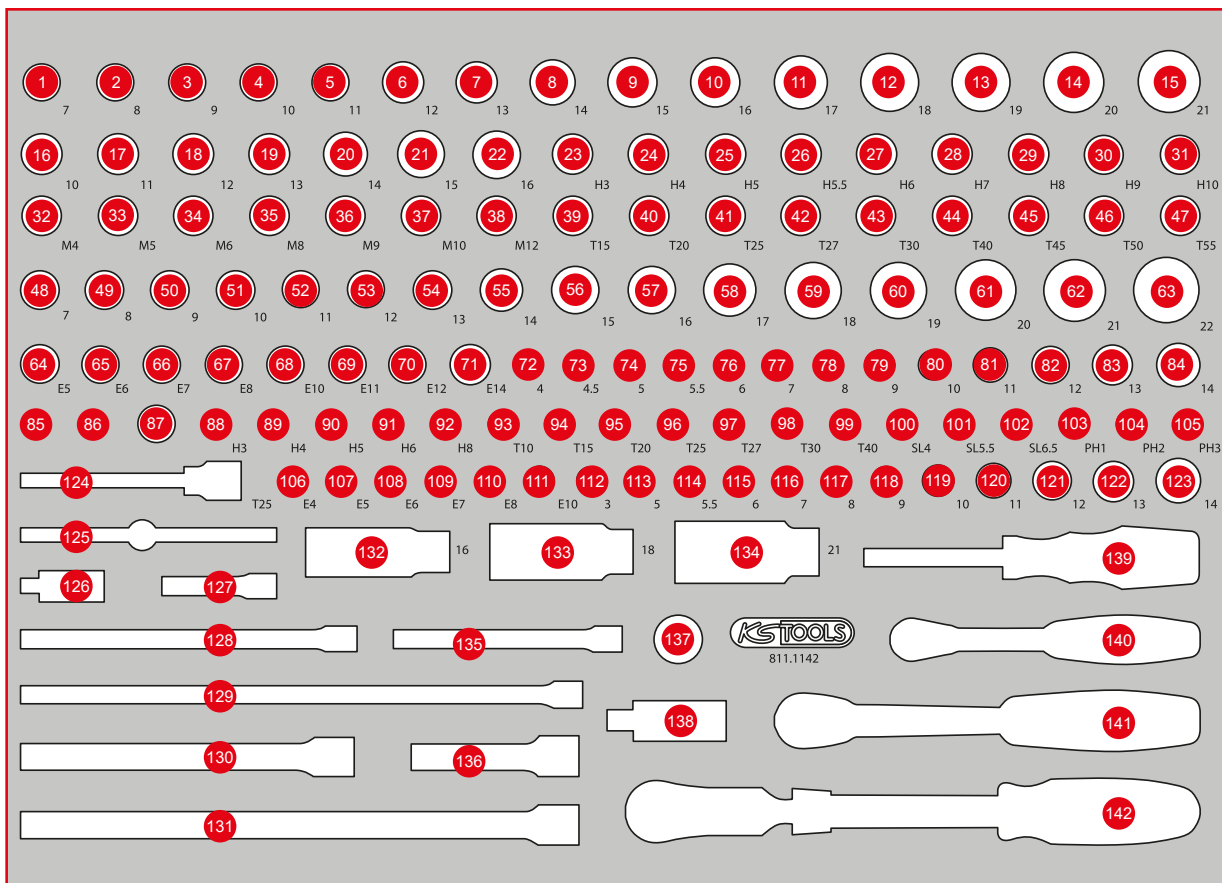

Pos.	Code	Bezeichnung	Teiligkeit	Pos.	Code	Bezeichnung	Teiligkeit	Pos.	Code	Bezeichnung	Teiligkeit
76	917.1528	1/4" Sechskant-Stecknuss, lang, 5,5 mm	1	101	911.1419	1/4" Bit-Stecknuss Schlitz, 5,5 mm	1	126	911.1450	1/4" Kardangelenke	1
77	917.1426	1/4" Sechskant-Stecknuss, lang, 6 mm	1	102	917.1421	1/4" Bit-Stecknuss Schlitz, 6,5 mm	1	127	911.1423	1/4" Verlängerung mit Antriebssechskant, 50 mm	1
78	917.1427	1/4" Sechskant-Stecknuss, lang, 7 mm	1	103	911.1415	1/4" Bit-Stecknuss, PH1	1	128	911.1451	1/4" Verlängerung mit Antriebssechskant, 150 mm	1
79	917.1428	1/4" Sechskant-Stecknuss, lang, 8 mm	1	104	911.1416	1/4" Bit-Stecknuss, PH2	1	129	911.1504	1/4" Verlängerung mit Antriebssechskant, 250 mm	1
80	917.1429	1/4" Sechskant-Stecknuss, lang, 9 mm	1	105	911.1417	1/4" Bit-Stecknuss, PH3	1	130	911.3802	3/8" Verlängerung mit Rändelung, 150 mm	1
81	917.1430	1/4" Sechskant-Stecknuss, lang, 10 mm	1	106	911.4313	1/4" Torx-E-Stecknuss, E4	1	131	911.3803	3/8" Verlängerung mit Rändelung, 250 mm	1
82	917.1431	1/4" Sechskant-Stecknuss, lang, 11 mm	1	107	911.4314	1/4" Torx-E-Stecknuss, E5	1	132	911.3804	3/8" Zündkerzen-Stecknuss, 16 mm	1
83	917.1432	1/4" Sechskant-Stecknuss, lang, 12 mm	1	108	911.4315	1/4" Torx-E-Stecknuss, E6	1	133	911.3823	3/8" Zündkerzen-Stecknuss, 18 mm	1
84	917.1433	1/4" Sechskant-Stecknuss, lang, 13 mm	1	109	911.4316	1/4" Torx-E-Stecknuss, E7	1	134	911.3805	3/8" Zündkerzen-Stecknuss, 21 mm	1
85	911.0101	1/4" Stecknuss mit Magnet	1	110	911.4317	1/4" Torx-E-Stecknuss, E8	1	135	911.1424	1/4" Verlängerung mit Antriebssechskant, 100 mm	1
86	911.1494	1/4" Vergrößerungsadapter, 1/4" F x 3/8" M	1	111	911.4332	1/4" Torx-E-Stecknuss, E10	1	136	911.3801	3/8" Verlängerung mit Rändelung, 75 mm	1
87	911.3897	3/8" Reduzieradapter, 3/8" F x 1/4" M	1	112	917.1445	1/4" Sechskant-Stecknuss, 3 mm	1	137	911.1233	1/2" Reduzieradapter, 1/2" F x 3/8" M	1
88	911.1436	1/4" Bit-Stecknuss Innensechskant, 3 mm	1	113	917.1405	1/4" Sechskant-Stecknuss, 5 mm	1	138	911.3850	3/8" Kardangelenke	1
89	911.1437	1/4" Bit-Stecknuss Innensechskant, 4 mm	1	114	917.14055	1/4" Sechskant-Stecknuss, 5,5 mm	1	139	911.1434	1/4" Vierkant-Schraubendreher, 150 mm	1
90	911.1438	1/4" Bit-Stecknuss Innensechskant, 5 mm	1	115	917.1406	1/4" Sechskant-Stecknuss, 6 mm	1	140	920.1490	1/4" SlimPOWER Umschaltknarre, 72 Zahn	1
91	911.1439	1/4" Bit-Stecknuss Innensechskant, 6 mm	1	116	917.1407	1/4" Sechskant-Stecknuss, 7 mm	1	141	920.3890	3/8" SlimPOWER Umschaltknarre, 72 Zahn	1
92	911.1441	1/4" Bit-Stecknuss Innensechskant, 8 mm	1	117	917.1408	1/4" Sechskant-Stecknuss, 8 mm	1	142	914.3820	3/8" SlimPOWER Teleskop-Gelenk-Umschaltknarre, 72 Zahn	1
93	911.1442	1/4" Bit-Stecknuss Torx, T10	1	118	917.1409	1/4" Sechskant-Stecknuss, 9 mm	1				
94	911.1443	1/4" Bit-Stecknuss Torx, T15	1	119	917.1410	1/4" Sechskant-Stecknuss, 10 mm	1				
95	911.1444	1/4" Bit-Stecknuss Torx, T20	1	120	917.1411	1/4" Sechskant-Stecknuss, 11 mm	1				
96	911.1445	1/4" Bit-Stecknuss Torx, T25	1	121	917.1412	1/4" Sechskant-Stecknuss, 12 mm	1				
97	911.1449	1/4" Bit-Stecknuss Torx, T27	1	122	917.1413	1/4" Sechskant-Stecknuss, 13 mm	1				
98	911.1446	1/4" Bit-Stecknuss Torx, T30	1	123	917.1414	1/4" Sechskant-Stecknuss, 14 mm	1				
99	911.1447	1/4" Bit-Stecknuss Torx, T40	1	124	911.1552	3/8" Bit-Stecknuss Torx, lang, T25	1				
100	911.1418	1/4" Bit-Stecknuss Schlitz, 4 mm	1	125	911.1425	1/4" T-Griff mit Gleitstück, 110 mm	1				

# M 1/2" Steckschlüssel-Satz



TLG  
66

568 x 398

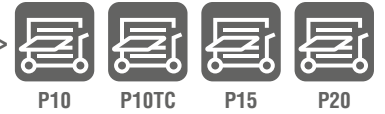

Pos.	Code	Bezeichnung	Teilligkeit
1	911.1306	1/2" Bit-Stecknuss Innensechskant, kurz, 6 mm	1
2	911.1307	1/2" Bit-Stecknuss Innensechskant, kurz, 7 mm	1
3	911.1308	1/2" Bit-Stecknuss Innensechskant, kurz, 8 mm	1
4	911.1309	1/2" Bit-Stecknuss Innensechskant, kurz, 9 mm	1
5	911.1310	1/2" Bit-Stecknuss Innensechskant, kurz, 10 mm	1
6	911.1312	1/2" Bit-Stecknuss Innensechskant, kurz, 12 mm	1
7	911.1314	1/2" Bit-Stecknuss Innensechskant, kurz, 14 mm	1
8	911.1317	1/2" Bit-Stecknuss Innensechskant, kurz, 17 mm	1
9	911.1319	1/2" Bit-Stecknuss Innensechskant, kurz, 19 mm	1
10	911.1361	1/2" Bit-Stecknuss Torx, T20	1
11	911.1362	1/2" Bit-Stecknuss Torx, T25	1

Pos.	Code	Bezeichnung	Teilligkeit
12	911.1363	1/2" Bit-Stecknuss Torx, T27	1
13	911.1364	1/2" Bit-Stecknuss Torx, T30	1
14	911.1365	1/2" Bit-Stecknuss Torx, T40	1
15	911.1366	1/2" Bit-Stecknuss Torx, T45	1
16	911.1367	1/2" Bit-Stecknuss Torx, T50	1
17	911.1368	1/2" Bit-Stecknuss Torx, T55	1
18	911.1369	1/2" Bit-Stecknuss Torx, T60	1
19	911.1374	1/2" Bit-Stecknuss Torx mit Stirnlochbohrung, TB30	1
20	911.1375	1/2" Bit-Stecknuss Torx mit Stirnlochbohrung, TB40	1
21	911.1376	1/2" Bit-Stecknuss Torx mit Stirnlochbohrung, TB45	1

Pos.	Code	Bezeichnung	Teilligkeit
22	911.1377	1/2" Bit-Stecknuss Torx mit Stirnlochbohrung, TB50	1
23	911.4333	1/2" Torx-E-Stecknuss, E10	1
24	911.4334	1/2" Torx-E-Stecknuss, E11	1
25	911.4335	1/2" Torx-E-Stecknuss, E12	1
26	911.4336	1/2" Torx-E-Stecknuss, E14	1
27	911.4322	1/2" Torx-E-Stecknuss, E16	1
28	911.4323	1/2" Torx-E-Stecknuss, E18	1
29	911.4324	1/2" Torx-E-Stecknuss, E20	1
30	911.4325	1/2" Torx-E-Stecknuss, E22	1
31	911.4326	1/2" Torx-E-Stecknuss, E24	1
32	911.3892	3/8" Vergrößerungsadapter, 3/8" F x 1/2" M	1

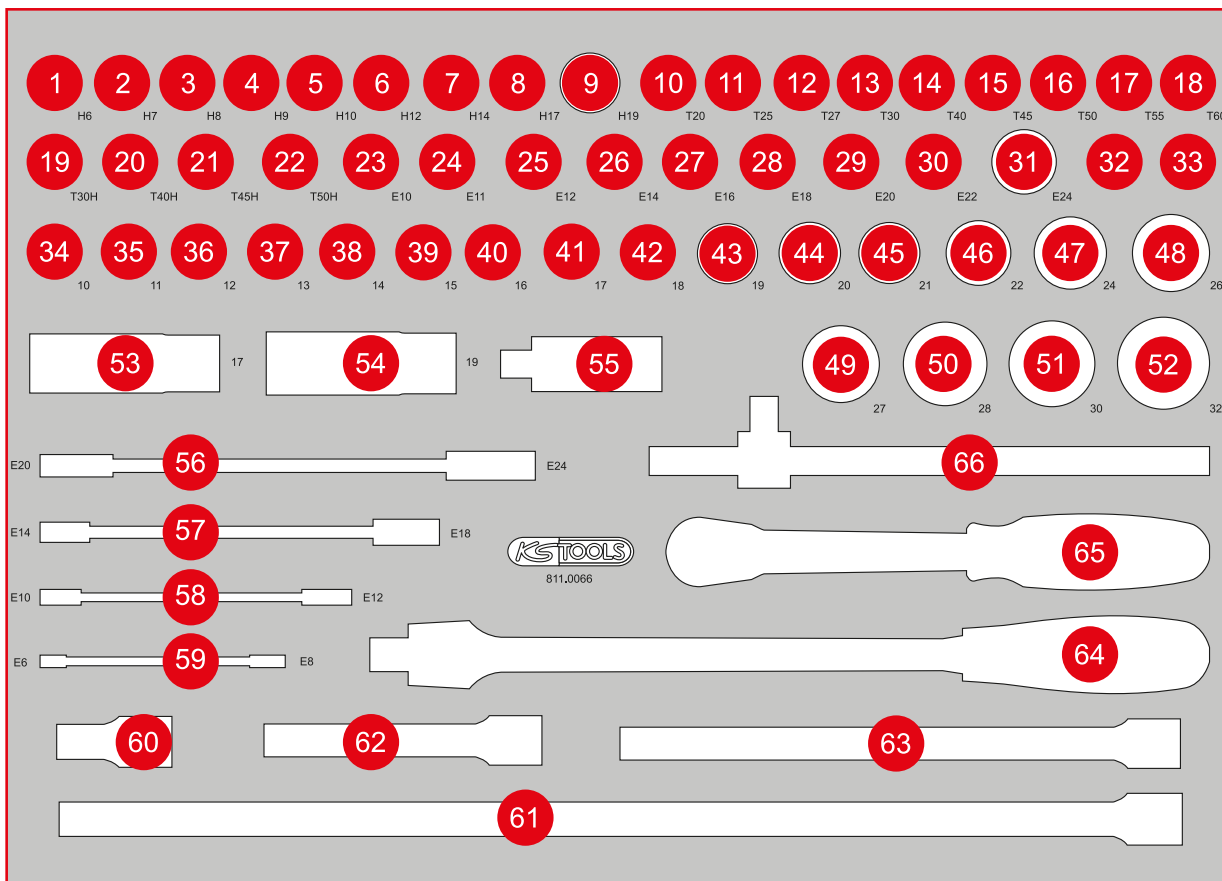

Pos.	Code	Bezeichnung	Teiligkeit	Pos.	Code	Bezeichnung	Teiligkeit	Pos.	Code	Bezeichnung	Teiligkeit
33	911.1233	1/2" Reduzieradapter, 1/2" F x 3/8" M	1	45	917.1221	1/2" Sechskant-Stecknuss, 21 mm	1	57	911.0374	Torx-E-Doppel-Ringschlüssel, E14 x E18	1
34	917.1210	1/2" Sechskant-Stecknuss, 10 mm	1	46	917.1222	1/2" Sechskant-Stecknuss, 22 mm	1	58	911.0373	Torx-E-Doppel-Ringschlüssel, E10 x E12	1
35	917.1211	1/2" Sechskant-Stecknuss, 11 mm	1	47	917.1224	1/2" Sechskant-Stecknuss, 24 mm	1	59	911.0371	Torx-E-Doppel-Ringschlüssel, E6 x E8	1
36	917.1212	1/2" Sechskant-Stecknuss, 12 mm	1	48	917.1343	1/2" Sechskant-Stecknuss, 26 mm	1	60	911.1381	1/2" Kipp-Verlängerung, 50 mm	1
37	917.1213	1/2" Sechskant-Stecknuss, 13 mm	1	49	917.1227	1/2" Sechskant-Stecknuss, 27 mm	1	61	911.1836	1/2" Kipp-Verlängerung, 500 mm	1
38	917.1214	1/2" Sechskant-Stecknuss, 14 mm	1	50	917.1344	1/2" Sechskant-Stecknuss, 28 mm	1	62	911.1202	1/2" Verlängerung, 125 mm	1
39	917.1215	1/2" Sechskant-Stecknuss, 15 mm	1	51	917.1230	1/2" Sechskant-Stecknuss, 30 mm	1	63	911.1203	1/2" Verlängerung, 250 mm	1
40	917.1216	1/2" Sechskant-Stecknuss, 16 mm	1	52	917.1232	1/2" Sechskant-Stecknuss, 32 mm	1	64	917.1455	1/2" Gelenk-Steckgriff	1
41	917.1217	1/2" Sechskant-Stecknuss, 17 mm	1	53	515.0992	SlimPOWER 1/2" Impact-Stecknuss, 17 mm	1	65	920.1290	1/2" SlimPOWER Umschaltknarre, 72 Zahn	1
42	917.1218	1/2" Sechskant-Stecknuss, 18 mm	1	54	515.0993	SlimPOWER 1/2" Impact-Stecknuss, 19 mm	1	66	911.1204	1/2" T-Griff mit Gleitstück, 250 mm	1
43	917.1219	1/2" Sechskant-Stecknuss, 19 mm	1	55	911.1250	1/2" Kardangelenk	1				
44	917.1220	1/2" Sechskant-Stecknuss, 20 mm	1	56	911.0376	Torx-E-Doppel-Ringschlüssel, E20 x E24	1				

# M Schraubenschlüssel-Satz



568 x 398

P10

P10TC

P15

P20

P30

P35

P45

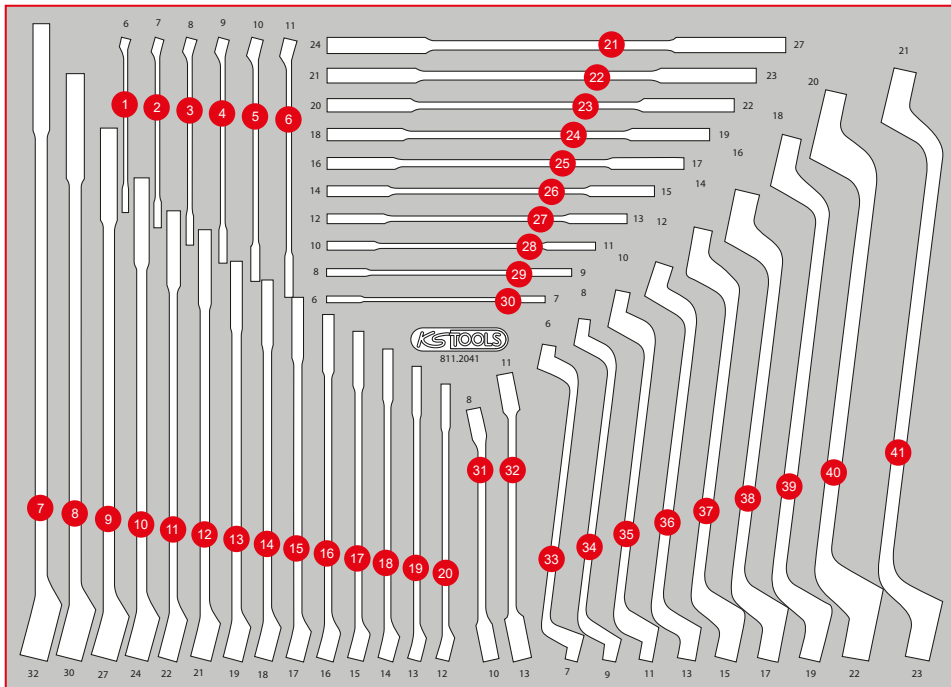

Pos.	Code	Bezeichnung	Teiligkeit
1	517.0606	Ringmaulschlüssel, abgewinkelt, 6 mm	1
2	517.0607	Ringmaulschlüssel, abgewinkelt, 7 mm	1
3	517.0608	Ringmaulschlüssel, abgewinkelt, 8 mm	1
4	517.0609	Ringmaulschlüssel, abgewinkelt, 9 mm	1
5	517.0610	Ringmaulschlüssel, abgewinkelt, 10 mm	1
6	517.0611	Ringmaulschlüssel, abgewinkelt, 11 mm	1
7	517.0632	Ringmaulschlüssel, abgewinkelt, 32 mm	1
8	517.0630	Ringmaulschlüssel, abgewinkelt, 30 mm	1
9	517.0627	Ringmaulschlüssel, abgewinkelt, 27 mm	1
10	517.0624	Ringmaulschlüssel, abgewinkelt, 24 mm	1
11	517.0622	Ringmaulschlüssel, abgewinkelt, 22 mm	1
12	517.0621	Ringmaulschlüssel, abgewinkelt, 21 mm	1
13	517.0619	Ringmaulschlüssel, abgewinkelt, 19 mm	1
14	517.0618	Ringmaulschlüssel, abgewinkelt, 18 mm	1
15	517.0617	Ringmaulschlüssel, abgewinkelt, 17 mm	1
16	517.0616	Ringmaulschlüssel, abgewinkelt, 16 mm	1
17	517.0615	Ringmaulschlüssel, abgewinkelt, 15 mm	1
18	517.0614	Ringmaulschlüssel, abgewinkelt, 14 mm	1
19	517.0613	Ringmaulschlüssel, abgewinkelt, 13 mm	1
20	517.0612	Ringmaulschlüssel, abgewinkelt, 12 mm	1
21	517.0716	Doppel-Maulschlüssel, 24 x 27 mm	1
22	517.0715	Doppel-Maulschlüssel, 21 x 23 mm	1
23	517.0714	Doppel-Maulschlüssel, 20 x 22 mm	1
24	517.0712	Doppel-Maulschlüssel, 18 x 19 mm	1
25	517.0710	Doppel-Maulschlüssel, 16 x 17 mm	1
26	517.0709	Doppel-Maulschlüssel, 14 x 15 mm	1
27	517.0707	Doppel-Maulschlüssel, 12 x 13 mm	1
28	517.0704	Doppel-Maulschlüssel, 10 x 11 mm	1
29	517.0702	Doppel-Maulschlüssel, 8 x 9 mm	1
30	517.0701	Doppel-Maulschlüssel, 6 x 7 mm	1
31	517.0252	Offener Doppel-Ringschlüssel, abgewinkelt, 8 x 10 mm	1
32	517.9244	Offener Doppel-Ringschlüssel, abgewinkelt, 11 x 13 mm	1
33	517.0801	Doppel-Ringschlüssel, gekröpft, 6 x 7 mm	1
34	517.0802	Doppel-Ringschlüssel, gekröpft, 8 x 9 mm	1
35	517.0804	Doppel-Ringschlüssel, gekröpft, 10 x 11 mm	1
36	517.0807	Doppel-Ringschlüssel, gekröpft, 12 x 13 mm	1
37	517.0809	Doppel-Ringschlüssel, gekröpft, 14 x 15 mm	1
38	517.0810	Doppel-Ringschlüssel, gekröpft, 16 x 17 mm	1
39	517.0812	Doppel-Ringschlüssel, gekröpft, 18 x 19 mm	1
40	517.0813	Doppel-Ringschlüssel, gekröpft, 20 x 22 mm	1
41	517.0815	Doppel-Ringschlüssel, gekröpft, 21 x 23 mm	1

811.0045

**M** Zangen- / und Winkelstiftschlüssel-Satz

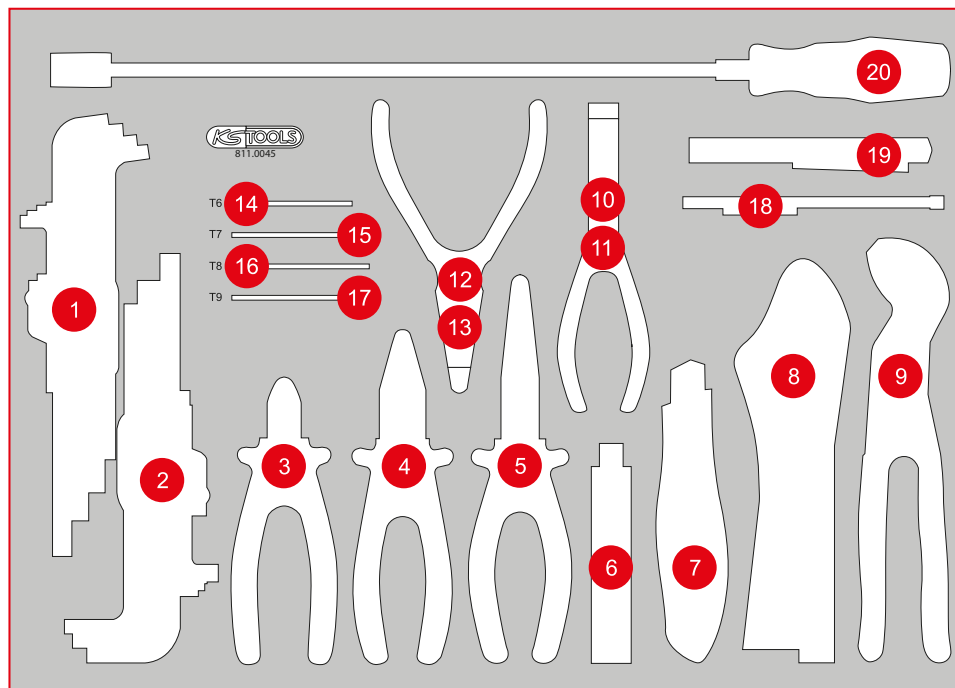

Pos.	Code	Bezeichnung	Teiligkeit
1	151.5210	Kugelpf-Torx-Winkelstiftschlüssel-Satz, extra lang, 9-tlg	9
2	151.4420	Kugelpf-Innensechskant-Winkelstiftschlüssel-Satz, extra lang, 9-tlg	9
3	115.1012	ERGOTORQUE Diagonal-Seitenschneider, 160 mm	1
4	115.1021	ERGOTORQUE Kombinationszange, 180 mm	1
5	115.1024	ERGOTORQUE Telefonzange, 200 mm	1
6	907.2166	Abbrechklingen 0,5 x 18 x 100 mm, Spender à 10 Stück	10
7	907.2135	Universal-Abbrechklingen-Messer 18 mm	1
8	115.1033	Gripzange, 60 mm, 220 mm	1
9	115.2010	Wasserpumpenzange mit Druckknopfverstellung, 240 mm	1
10	500.1035	Sicherungszange für Innensicherungsringe, 160 mm	1
11	500.1032	Innen-Sicherungszange, abgewinkelt, 160 mm	1
12	500.1029	Sicherungszange für Außensicherungsringe, 160 mm	1
13	500.1026	Außen-Sicherungszange, abgewinkelt, 160 mm	1
14	151.2341	Torx-Winkelstiftschlüssel, kurz, T6	1
15	151.2342	Torx-Winkelstiftschlüssel, kurz, T7	1
16	151.2343	Torx-Winkelstiftschlüssel, kurz, T8	1
17	151.2344	Torx-Winkelstiftschlüssel, kurz, T9	1
18	550.1001	2in1 Teleskop-Magnethalter mit Waschdüsen-Reinigungs- und Einstellwerkzeug, 150 - 675 mm	1
19	150.4370	perfectLight Taschenlampe 85 Lumen	1
20	550.1025	Flexibler Magnethalter, 510 mm, Ø Kopf = 15 mm	1

811.1017

## M Hammer- / und Meißel-Satz



Pos.	Code	Bezeichnung	Teiligkeit
1	150.1670	Funktionsprüflampe 6 - 24 V DC mit 5 Meter Kabel	1
2	911.8146	Reifen-Montierhebel, 370 mm	1
3	156.0243	Körner, 10 mm, 8-kant	1
4	156.0242	Kreuzmeißel, 7 mm, 8-kant	1
5	156.0254	Flachmeißel mit Handschutzgriff, 8-kant, 18 mm	1
6	156.0241	Flachmeißel mit Handschutzgriff, 8-kant, 20 mm	1
7	156.0235	Durchtreiber, Ø 6 mm, zylindrisch	1
8	156.0234	Durchtreiber, Ø 6 mm, zylindrisch	1
9	156.0233	Durchtreiber, Ø 5 mm, zylindrisch	1
10	156.0232	Splintentreiber, Ø 4 mm, zylindrisch	1
11	156.0231	Durchtreiber, Ø 3 mm, zylindrisch	1
12	907.2222	Dichtungsschaber, 25 x 200 mm	1
13	201.2335	Bremssattel-Drahtbürste 2-reihig, gerade, 225 mm	1
14	300.0114	Bandmaß mit Feststeller, schwarz-rot, 5 m, 19 mm	1
15	142.1402	Schlosser Hammer mit Fiberglasstiel, 400 g	1
16	140.5252	Rückschlagfreier SchonHammer, 400 g	1
17	911.8138	Zierleisten-Kunststoffkeil, 195 mm x B = 30 mm	1

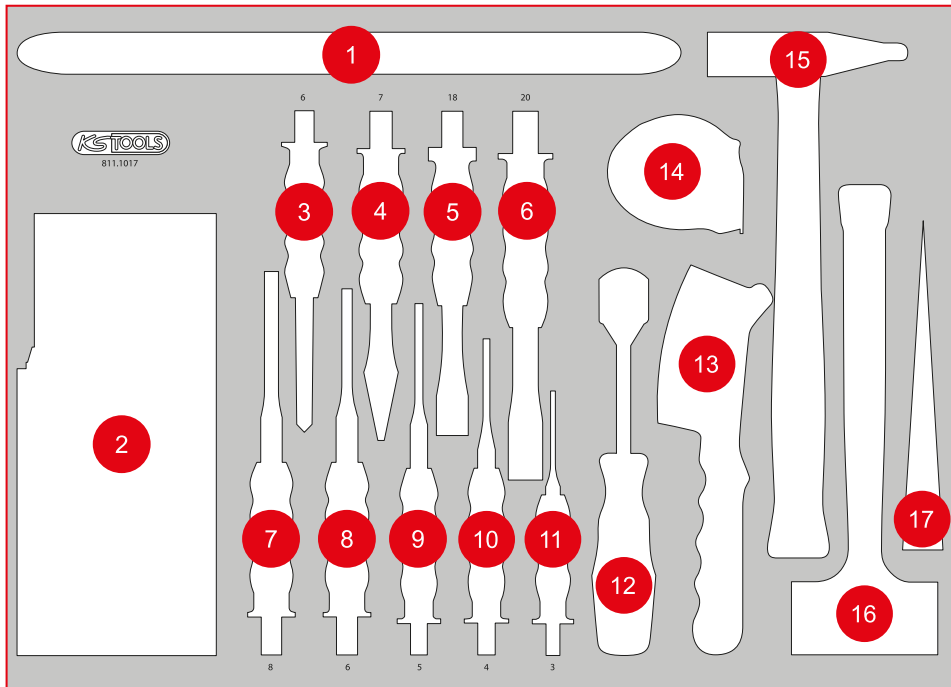

# P15

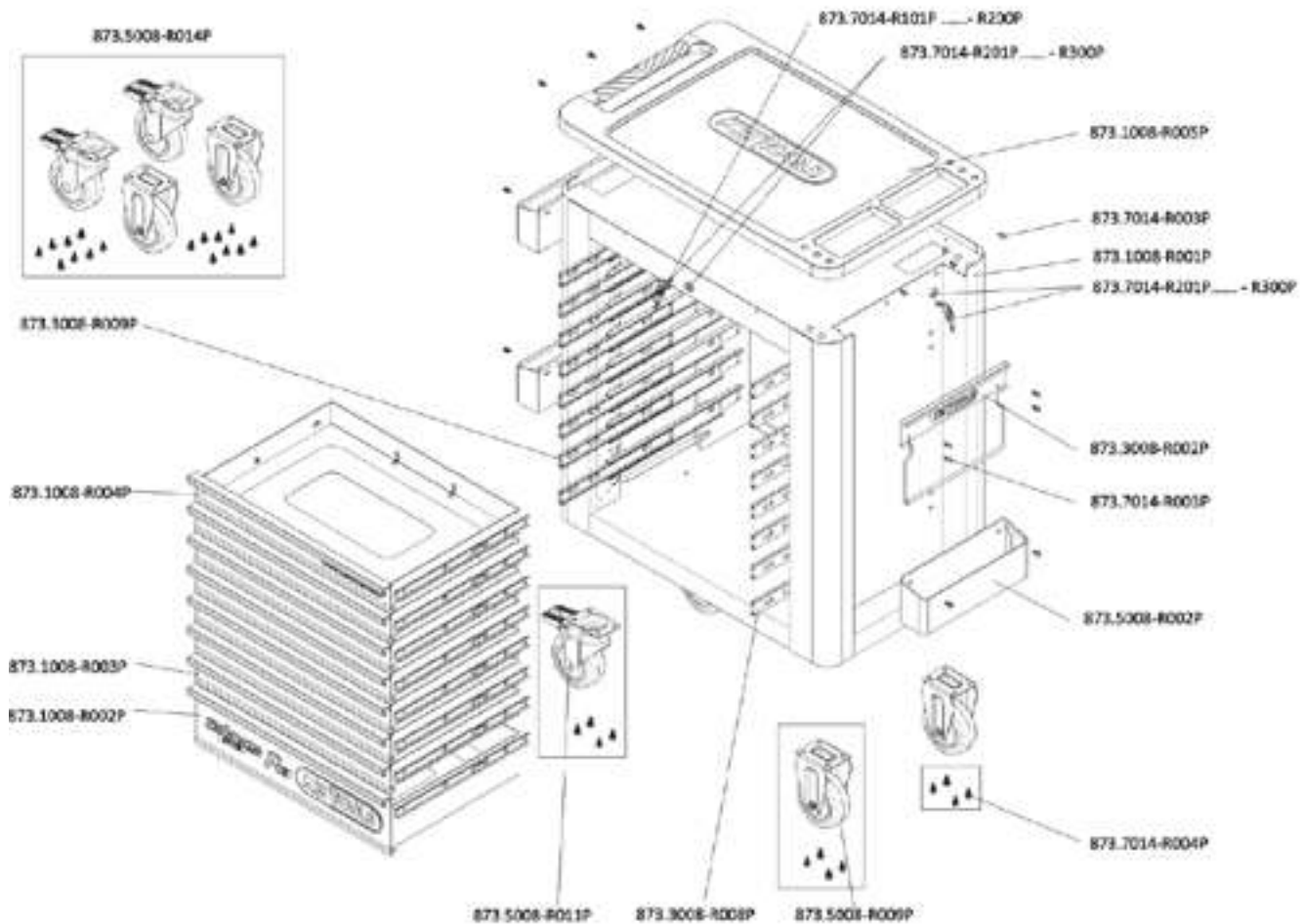

## EINZELTEIL-LISTE

Art.-Nr.	Beschreibung	Menge
873.7014-R101P...	Ersatzschlüssel für Schloß Nummer xyz zu PERFORMANCEplus Werkstattwagen	2
873.7014-R201P...	Schloß mit 2 Schlüsseln zu PERFORMANCEplus Werkstattwagen Schloß-Nr. xyz	2
873.1008-R001P	Korpus zu Werkstattwagen P15	1
873.1008-R002P	Schublade mit Logo und Kugelführung zu Werkstattwagen P15, 568x398x145 mm	1
873.1008-R003P	Schublade mit Kugelführung zu Werkstattwagen P10/P10TC/P15, 568x398x65 mm	6
873.1008-R004P	Schublade mit Website und Kugelführung zu Werkstattwagen P10/P15, 568x398x65 mm	1
873.1008-R005P	Kunststoff Arbeitsplatte mit Handgriff zu Werkstattwagen P15	1
873.3008-R002P	Papierrollen-Halter zu PERFORMANCEplus Werkstattwagen P10/P15/P25	1
873.3008-R008P	Vollauszug Kugelführung mit autom. Rückzug	8
873.3008-R009P	Vollauszug Kugelführung mit autom. Rückzug	8
873.5008-R002P	Dosen-Halter zu PERFORMANCEplus Werkstattwagen P10/P15/P25/P35	3
873.5008-R009P	Laufrolle starr für PERFORMANCEplus Werkstattwagen inkl. Schrauben	2
873.5008-R011P	Lenkrolle mit Bremse zu PERFORMANCEplus Werkstattwagen inkl. Schrauben	2
873.5008-R014P	Rollen-Satz zu PERFORMANCEplus Werkstattwagen inkl. Schrauben	1
873.7014-R003P	Schraube M6x12 für PERFORMANCEplus Werkstattwagen-Zubehör	16
873.7014-R004P	Schraube M8 für Rollen zu PERFORMANCEplus Werkstattwagen (16 Stück)	1



**873.7014-R101P...R200P**  
Ersatzschlüssel für Schlossnum-  
mer xyz



**873.7014-R201P...R300P**  
Schloss inklusive 2 Schlüssel,  
Schlossnummer xyz



**873.3008-R008P**  
Laufschiene mit Selbsteinzug,  
für Schublade, rechts



**873.3008-R009P**  
Laufschiene mit Selbsteinzug,  
für Schublade, links



**873.5008-R009P**  
Laufrolle, starr, inklusive  
Schrauben



**873.5008-R011P**  
Lenkrolle mit Feststellbremse  
inklusive Schrauben



**873.5008-R014P**  
Rollensatz, 2 x Lenkrolle + 2 x  
Laufrolle, inklusive Schrauben



**873.1008-R005P**  
Kunststoff-Arbeitsplatte mit Griff



**873.1008-R004P**  
Schublade mit Website, inklusive  
Laufschiene, H=65 mm, B=568  
mm x T=398 mm



**873.1008-R003P**  
Schublade, inklusive Laufschiene,  
H=65 mm, B=568 mm x T=398 mm



**873.1008-R002P**  
Schublade mit Logo, inklusive  
Laufschiene, H=145 mm,  
B=568 mm x T=398 mm



**873.5008-R002P**  
Dosenhalter inklusive Schrauben,  
B = 310 mm



**873.3008-R002P**  
Papirollenhalter inklusive  
Schrauben, B = 320 mm



**873.7014-R004P**  
Schraube, M8, mit Unterlegschei-  
be, 16 Stück



**873.7014-R003P**  
Schraube, M6 x 12 mm, 1 Stück



**873.1008-R001P**  
Stahlkorpus



Unersetzlich ist nur  
die Qualität!