

P15

Werkstattwagen

mit 366 Werkzeugen für 6 Schubladen

815.6366

DER STARKE KOMPAKTE

P15



Werkstattwagen P15
mit 8 Schubladen
873.1008



DUO Lock geniale Verschlusstechnik



8 Schubladen jeweils bis zu 50 kg belastbar



Stabiles **Kugellager**



Kunststoffoberfläche



Schloss abschließbar



Antistatische Rollen mit Bremse



Integrierter **Kantenschutz**



Inklusive **Papierrollenhalter**



Inklusive **Dosenhalter**

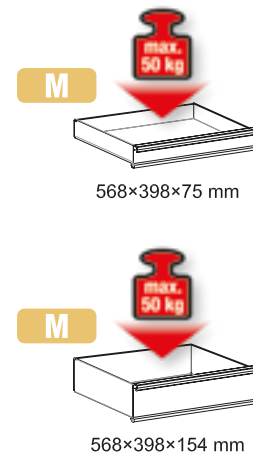
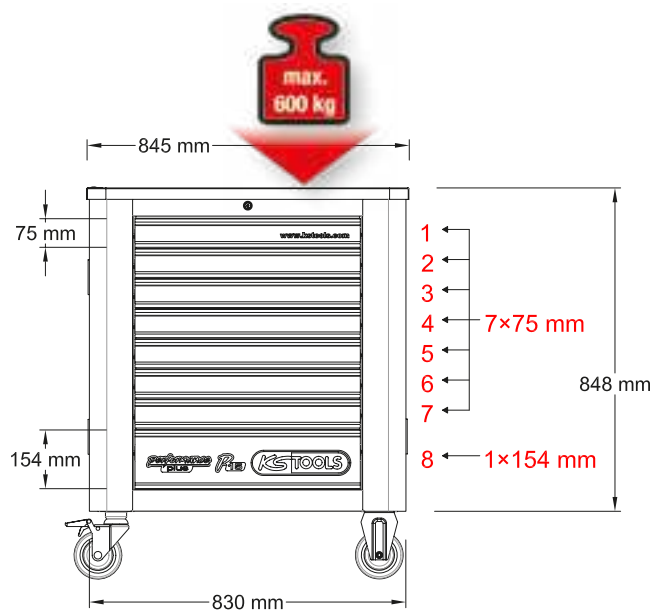

P15 Werkstattwagen

mit 366 Werkzeugen für 6 Schubladen

815.6366



M

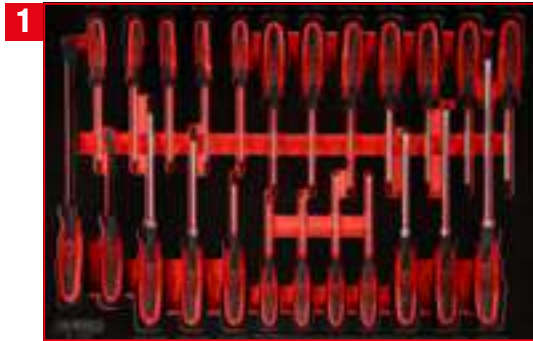

Schraubendreher-Satz

811.0024

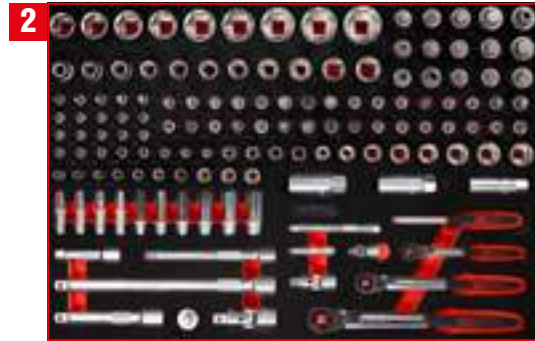

1/4" + 3/8" + 1/2" Steckschlüssel-Satz

811.0139



1/4" + 3/8" + 1/2" Steckschlüssel-Satz

811.0099



Schraubenschlüssel-Satz

811.1040



Schraubenschlüssel-Satz

811.0031



Zangen- / Hammer- / und Meißel-Satz

811.0033

811.0024

M Schraubendreher-Satz

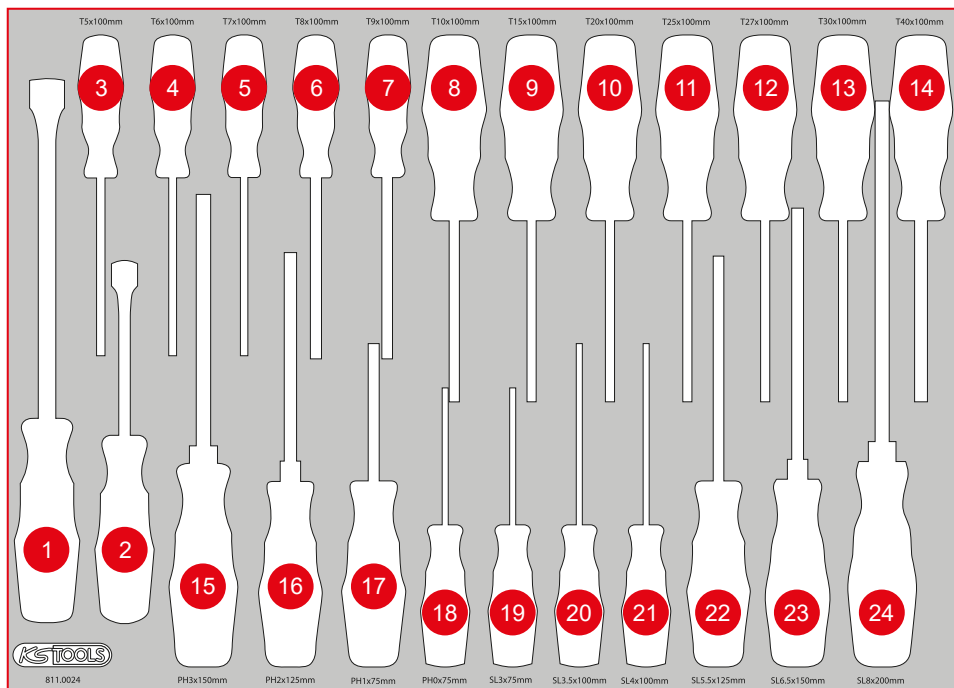
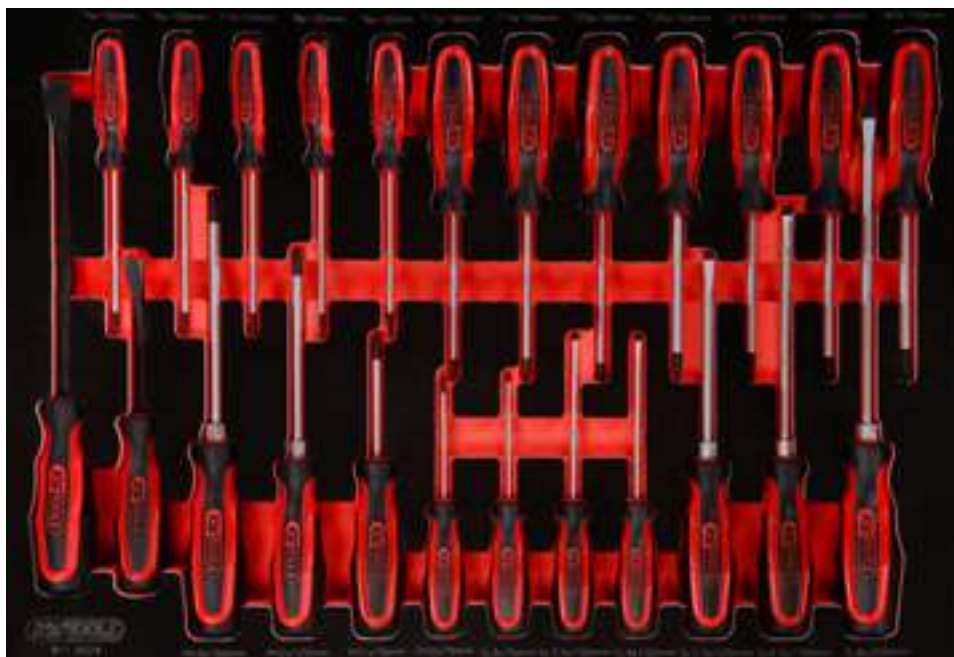

Pos.	Code	Bezeichnung	Teilligkeit
1	911.8102	Hebeleisen, 15 x 185 mm	1
2	911.8101	Hebeleisen, 11 x 115 mm	1
3	159.1133	ERGOTORQUEplus Schraubendreher, T5	1
4	159.1134	ERGOTORQUEplus Schraubendreher, T6	1
5	159.1135	ERGOTORQUEplus Schraubendreher, T7	1
6	159.1030	ERGOTORQUEplus Schraubendreher, T8	1
7	159.1031	ERGOTORQUEplus Schraubendreher, T9	1
8	159.1032	ERGOTORQUEplus Schraubendreher, T10	1
9	159.1033	ERGOTORQUEplus Schraubendreher, T15	1
10	159.1034	ERGOTORQUEplus Schraubendreher, T20	1
11	159.1035	ERGOTORQUEplus Schraubendreher, T25	1
12	159.1036	ERGOTORQUEplus Schraubendreher, T27	1
13	159.1037	ERGOTORQUEplus Schraubendreher, T30	1
14	159.1038	ERGOTORQUEplus Schraubendreher, T40	1
15	159.1024	ERGOTORQUEplus Schraubendreher, PH3, 265 mm	1
16	159.1022	ERGOTORQUEplus Schraubendreher, PH2, 230 mm	1
17	159.1020	ERGOTORQUEplus Schraubendreher, PH1, 180 mm	1
18	159.1027	ERGOTORQUEplus Schraubendreher, PH0, 155 mm	1
19	159.1002	ERGOTORQUEplus Schlitz-Schraubendreher, 3 mm, 155 mm lang	1
20	159.1112	ERGOTORQUEplus Schlitz-Schraubendreher, 3,5 mm, 180 mm lang	1
21	159.1004	ERGOTORQUEplus Schlitz-Schraubendreher, 4 mm, 180 mm lang	1
22	159.1006	ERGOTORQUEplus Schlitz-Schraubendreher, 5,5 mm, 230 mm lang	1
23	159.1009	ERGOTORQUEplus Schlitz-Schraubendreher, 6,5 mm, 255 mm lang	1
24	159.1011	ERGOTORQUEplus Schlitz-Schraubendreher, 8 mm, 315 mm lang	1

M 1/4" + 3/8" + 1/2" Steckschlüssel-Satz

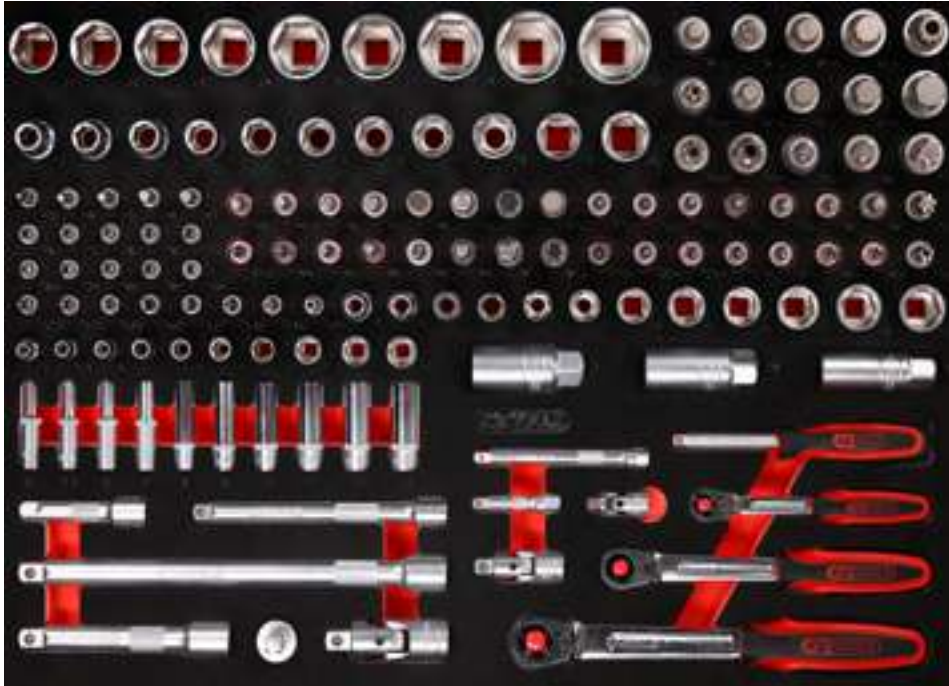

Pos.	Code	Bezeichnung	Teilligkeit	Pos.	Code	Bezeichnung	Teilligkeit	Pos.	Code	Bezeichnung	Teilligkeit
1	917.1221	1/2" Sechskant-Stecknuss, 21 mm	1	27	911.1310	1/2" Bit-Stecknuss Innensechskant, kurz, 10 mm	1	50	911.1462	1/4" Bit-Stecknuss Torx mit Stirnlochbohrung, TB10	1
2	917.1222	1/2" Sechskant-Stecknuss, 22 mm	1	28	911.1312	1/2" Bit-Stecknuss Innensechskant, kurz, 12 mm	1	51	911.1701	1/4" Bit-Stecknuss, Fünfstern mit Stirnlochbohrung, TS10	1
3	917.1223	1/2" Sechskant-Stecknuss, 23 mm	1	29	911.1314	1/2" Bit-Stecknuss Innensechskant, kurz, 14 mm	1	52	911.1702	1/4" Bit-Stecknuss, Fünfstern mit Stirnlochbohrung, TS15	1
4	917.1224	1/2" Sechskant-Stecknuss, 24 mm	1	30	911.1317	1/2" Bit-Stecknuss Innensechskant, kurz, 17 mm	1	53	911.1703	1/4" Bit-Stecknuss, Fünfstern mit Stirnlochbohrung, TS20	1
5	917.1343	1/2" Sechskant-Stecknuss, 26 mm	1	31	911.1379	1/2" Bit-Stecknuss Torx mit Stirnlochbohrung, TB60	1	54	911.1704	1/4" Bit-Stecknuss, Fünfstern mit Stirnlochbohrung, TS25	1
6	917.1227	1/2" Sechskant-Stecknuss, 27 mm	1	32	911.1380	1/2" Bit-Stecknuss Torx mit Stirnlochbohrung, TB70	1	55	911.1705	1/4" Bit-Stecknuss, Fünfstern mit Stirnlochbohrung, TS27	1
7	917.1344	1/2" Sechskant-Stecknuss, 28 mm	1	33	911.1368	1/2" Bit-Stecknuss Torx, T55	1	56	911.1706	1/4" Bit-Stecknuss, Fünfstern mit Stirnlochbohrung, TS30	1
8	917.1230	1/2" Sechskant-Stecknuss, 30 mm	1	34	911.1369	1/2" Bit-Stecknuss Torx, T60	1	57	911.1707	1/4" Bit-Stecknuss, Fünfstern mit Stirnlochbohrung, TS40	1
9	917.1232	1/2" Sechskant-Stecknuss, 32 mm	1	35	911.1370	1/2" Bit-Stecknuss Torx, T70	1	58	911.1708	1/4" Bit-Stecknuss, Fünfstern mit Stirnlochbohrung, TS45	1
10	917.1210	1/2" Sechskant-Stecknuss, 10 mm	1	36	911.1436	1/4" Bit-Stecknuss Innensechskant, 3 mm	1	59	911.3865	3/8" Bit-Stecknuss Innensechskant, 5 mm	1
11	917.1211	1/2" Sechskant-Stecknuss, 11 mm	1	37	911.1437	1/4" Bit-Stecknuss Innensechskant, 4 mm	1	60	911.38655	3/8" Bit-Stecknuss Innensechskant, 5,5 mm	1
12	917.1212	1/2" Sechskant-Stecknuss, 12 mm	1	38	911.1438	1/4" Bit-Stecknuss Innensechskant, 5 mm	1	61	911.3866	3/8" Bit-Stecknuss Innensechskant, 6 mm	1
13	917.1213	1/2" Sechskant-Stecknuss, 13 mm	1	39	911.1439	1/4" Bit-Stecknuss Innensechskant, 6 mm	1	62	911.3867	3/8" Bit-Stecknuss Innensechskant, 7 mm	1
14	917.1214	1/2" Sechskant-Stecknuss, 14 mm	1	40	911.1440	1/4" Bit-Stecknuss Innensechskant, 7 mm	1	63	911.3868	3/8" Bit-Stecknuss Innensechskant, 8 mm	1
15	917.1215	1/2" Sechskant-Stecknuss, 15 mm	1	41	911.4407	1/4" Bit-Stecknuss Torx, T6	1	64	917.3969	3/8" Bit-Stecknuss Innensechskant, 9 mm	1
16	917.1216	1/2" Sechskant-Stecknuss, 16 mm	1	42	911.4362	1/4" Bit-Stecknuss Torx, T7	1	65	917.3857	3/8" Bit-Stecknuss Innensechskant, 10 mm	1
17	917.1217	1/2" Sechskant-Stecknuss, 17 mm	1	43	911.1448	1/4" Bit-Stecknuss Torx, T8	1	66	911.3862	3/8" Bit-Stecknuss Innensechskant, 12 mm	1
18	917.1218	1/2" Sechskant-Stecknuss, 18 mm	1	44	911.1478	1/4" Bit-Stecknuss Torx, T9	1	67	911.3869	3/8" Bit-Stecknuss Torx, T15	1
19	917.1219	1/2" Sechskant-Stecknuss, 19 mm	1	45	911.1442	1/4" Bit-Stecknuss Torx, T10	1	68	911.3870	3/8" Bit-Stecknuss Torx, T20	1
20	917.1220	1/2" Sechskant-Stecknuss, 20 mm	1	46	917.1456	1/4" Bit-Stecknuss Torx mit Stirnlochbohrung, TB6	1	69	911.3871	3/8" Bit-Stecknuss Torx, T25	1
21	911.1343	1/2" Bit-Stecknuss XZN, M10, 55 mm	1	47	917.1457	1/4" Bit-Stecknuss Torx mit Stirnlochbohrung, TB7	1	70	911.3872	3/8" Bit-Stecknuss Torx, T27	1
22	911.1344	1/2" Bit-Stecknuss XZN, M12, 55 mm	1	48	911.1461	1/4" Bit-Stecknuss Torx mit Stirnlochbohrung, TB8	1				
23	911.1345	1/2" Bit-Stecknuss XZN, M14, 55 mm	1	49	911.1485	1/4" Bit-Stecknuss Torx mit Stirnlochbohrung, TB9	1				
24	911.1346	1/2" Bit-Stecknuss XZN, M16, 55 mm	1								
25	911.1348	1/2" Bit-Stecknuss XZN mit Stirnlochbohrung, M16, 55 mm	1								
26	911.1378	1/2" Bit-Stecknuss Torx mit Stirnlochbohrung, TB55	1								

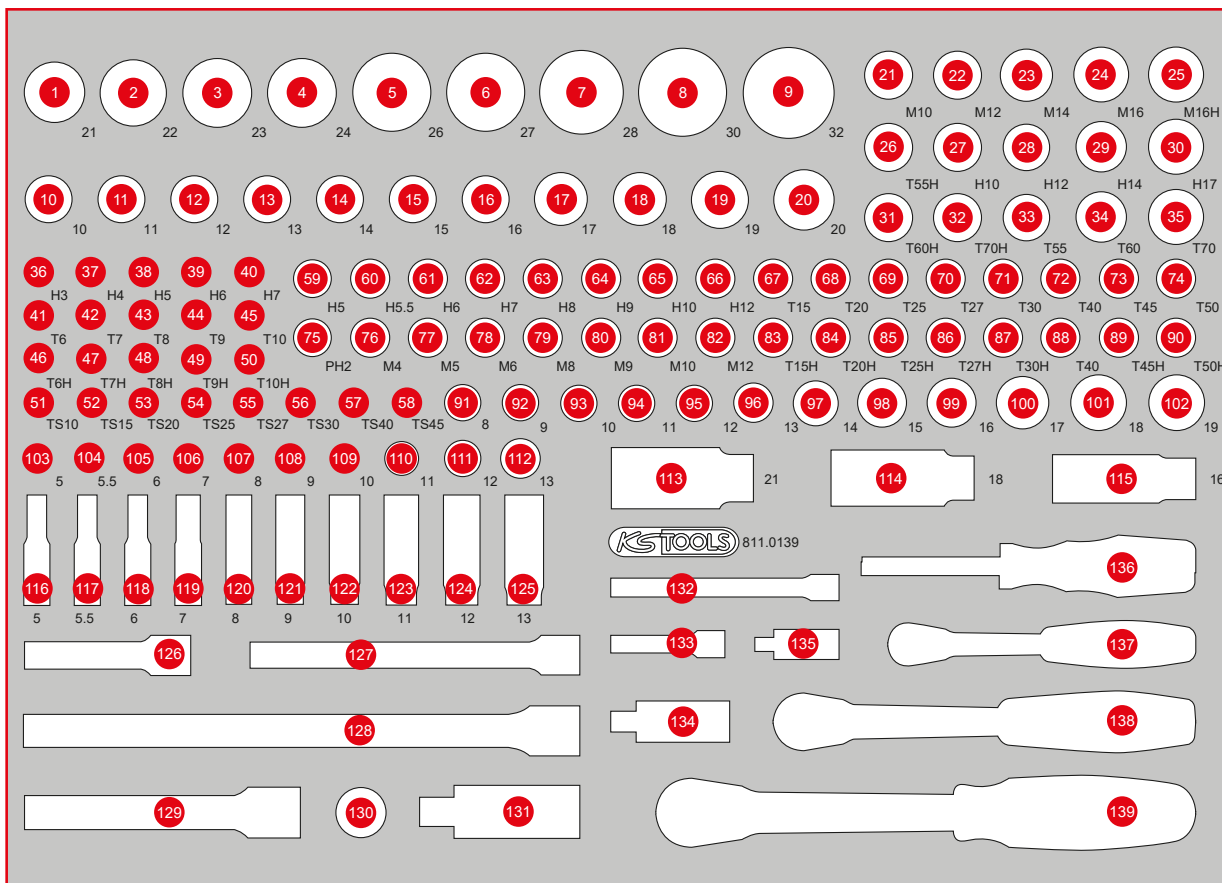

Pos.	Code	Bezeichnung	Teilligkeit	Pos.	Code	Bezeichnung	Teilligkeit	Pos.	Code	Bezeichnung	Teilligkeit
71	911.3873	3/8" Bit-Stecknuss Torx, T30	1	93	917.3810	3/8" Sechskant-Stecknuss, 10 mm	1	120	917.1428	1/4" Sechskant-Stecknuss, lang, 8 mm	1
72	911.3874	3/8" Bit-Stecknuss Torx, T40	1	94	917.3811	3/8" Sechskant-Stecknuss, 11 mm	1	121	917.1429	1/4" Sechskant-Stecknuss, lang, 9 mm	1
73	911.3885	3/8" Bit-Stecknuss Torx, T45	1	95	917.3812	3/8" Sechskant-Stecknuss, 12 mm	1	122	917.1430	1/4" Sechskant-Stecknuss, lang, 10 mm	1
74	911.3884	3/8" Bit-Stecknuss Torx, T50	1	96	917.3813	3/8" Sechskant-Stecknuss, 13 mm	1	123	917.1431	1/4" Sechskant-Stecknuss, lang, 11 mm	1
75	911.3876	3/8" Bit-Stecknuss, PH2	1	97	917.3814	3/8" Sechskant-Stecknuss, 14 mm	1	124	917.1432	1/4" Sechskant-Stecknuss, lang, 12 mm	1
76	911.3918	3/8" Bit-Stecknuss XZN, M4	1	98	917.3815	3/8" Sechskant-Stecknuss, 15 mm	1	125	917.1433	1/4" Sechskant-Stecknuss, lang, 13 mm	1
77	911.3915	3/8" Bit-Stecknuss XZN, M5	1	99	917.3816	3/8" Sechskant-Stecknuss, 16 mm	1	126	911.3801	3/8" Verlängerung mit Rändelung, 75 mm	1
78	911.3916	3/8" Bit-Stecknuss XZN, M6	1	100	917.3817	3/8" Sechskant-Stecknuss, 17 mm	1	127	911.3802	3/8" Verlängerung mit Rändelung, 150 mm	1
79	911.3917	3/8" Bit-Stecknuss XZN, M8	1	101	917.3818	3/8" Sechskant-Stecknuss, 18 mm	1	128	911.1203	1/2" Verlängerung, 250 mm	1
80	917.3901	3/8" Bit-Stecknuss XZN, M9	1	102	917.3819	3/8" Sechskant-Stecknuss, 19 mm	1	129	911.1202	1/2" Verlängerung, 125 mm	1
81	911.3920	3/8" Bit-Stecknuss XZN, M10	1	103	917.1405	1/4" Sechskant-Stecknuss, 5 mm	1	130	911.1207	3/8" Gleitstück/Vergrößerungsadapter, 3/8" F x 1/2" M	1
82	917.3903	3/8" Bit-Stecknuss XZN, M12	1	104	917.14055	1/4" Sechskant-Stecknuss, 5,5 mm	1	131	911.1250	1/2" Kardangelenke	1
83	911.3961	3/8" Bit-Stecknuss Torx mit Stirnlochbohrung, TB15	1	105	917.1406	1/4" Sechskant-Stecknuss, 6 mm	1	132	911.1424	1/4" Verlängerung mit Antriebssechskant, 100 mm	1
84	911.3962	3/8" Bit-Stecknuss Torx mit Stirnlochbohrung, TB20	1	106	917.1407	1/4" Sechskant-Stecknuss, 7 mm	1	133	911.1423	1/4" Verlängerung mit Antriebssechskant, 50 mm	1
85	911.3963	3/8" Bit-Stecknuss Torx mit Stirnlochbohrung, TB25	1	107	917.1408	1/4" Sechskant-Stecknuss, 8 mm	1	134	911.3850	3/8" Kardangelenke	1
86	911.3964	3/8" Bit-Stecknuss Torx mit Stirnlochbohrung, TB27	1	108	917.1409	1/4" Sechskant-Stecknuss, 9 mm	1	135	911.1450	1/4" Kardangelenke	1
87	911.3965	3/8" Bit-Stecknuss Torx mit Stirnlochbohrung, TB30	1	109	917.1410	1/4" Sechskant-Stecknuss, 10 mm	1	136	911.1434	1/4" Vierkant-Schraubendreher, 150 mm	1
88	911.3966	3/8" Bit-Stecknuss Torx mit Stirnlochbohrung, TB40	1	110	917.1411	1/4" Sechskant-Stecknuss, 11 mm	1	137	920.1490	1/4" SlimPOWER Umschaltknarre, 72 Zahn	1
89	911.3967	3/8" Bit-Stecknuss Torx mit Stirnlochbohrung, TB45	1	111	917.1412	1/4" Sechskant-Stecknuss, 12 mm	1	138	920.3890	3/8" SlimPOWER Umschaltknarre, 72 Zahn	1
90	911.3968	3/8" Bit-Stecknuss Torx mit Stirnlochbohrung, TB50	1	112	917.1413	1/4" Sechskant-Stecknuss, 13 mm	1	139	920.1290	1/2" SlimPOWER Umschaltknarre, 72 Zahn	1
91	917.3808	3/8" Sechskant-Stecknuss, 8 mm	1	113	911.3805	3/8" Zündkerzen-Stecknuss, 21 mm	1				
92	917.3809	3/8" Sechskant-Stecknuss, 9 mm	1	114	911.3823	3/8" Zündkerzen-Stecknuss, 18 mm	1				
				115	911.3804	3/8" Zündkerzen-Stecknuss, 16 mm	1				
				116	917.1527	1/4" Sechskant-Stecknuss, lang, 5 mm	1				
				117	917.1528	1/4" Sechskant-Stecknuss, lang, 5,5 mm	1				
				118	917.1426	1/4" Sechskant-Stecknuss, lang, 6 mm	1				
				119	917.1427	1/4" Sechskant-Stecknuss, lang, 7 mm	1				

M 1/4" + 3/8" + 1/2" Steckschlüssel-Satz



99



568 x 398

Pos.	Code	Bezeichnung	Teilligkeit	Pos.	Code	Bezeichnung	Teilligkeit	Pos.	Code	Bezeichnung	Teilligkeit
1	917.1316	1/2" Bit-Stecknuss Innensechskant, kurz, 3/16"	1	16	917.3965	3/8" Bit-Stecknuss Innensechskant, 5/16"	1	31	917.1386	1/2" 12-kant-Stecknuss, 1.3/16"	1
2	917.1318	1/2" Bit-Stecknuss Innensechskant, kurz, 1/4"	1	17	917.3966	3/8" Bit-Stecknuss Innensechskant, 3/8"	1	32	917.1387	1/2" 12-kant-Stecknuss, 1.1/4"	1
3	917.1319	1/2" Bit-Stecknuss Innensechskant, kurz, 9/32"	1	18	917.3993	3/8" Bit-Stecknuss Innensechskant, 7/16"	1	33	917.1370	1/2" 12-kant-Stecknuss, 3/8"	1
4	917.1320	1/2" Bit-Stecknuss Innensechskant, kurz, 5/16"	1	19	917.3994	3/8" Bit-Stecknuss Innensechskant, 1/2"	1	34	917.1372	1/2" 12-kant-Stecknuss, 7/16"	1
5	911.5386	1/2" Bit-Stecknuss Innensechskant, kurz, 11/32"	1	20	917.1440	1/4" Bit-Stecknuss Innensechskant, 1/8"	1	35	917.1373	1/2" 12-kant-Stecknuss, 1/2"	1
6	917.1321	1/2" Bit-Stecknuss Innensechskant, kurz, 3/8"	1	21	917.1441	1/4" Bit-Stecknuss Innensechskant, 5/32"	1	36	917.1374	1/2" 12-kant-Stecknuss, 9/16"	1
7	911.5387	1/2" Bit-Stecknuss Innensechskant, kurz, 7/16"	1	22	917.1442	1/4" Bit-Stecknuss Innensechskant, 3/16"	1	37	917.1376	1/2" 12-kant-Stecknuss, 5/8"	1
8	917.1322	1/2" Bit-Stecknuss Innensechskant, kurz, 1/2"	1	23	917.1443	1/4" Bit-Stecknuss Innensechskant, 7/32"	1	38	917.1377	1/2" 12-kant-Stecknuss, 11/16"	1
9	917.1323	1/2" Bit-Stecknuss Innensechskant, kurz, 9/16"	1	24	917.1444	1/4" Bit-Stecknuss Innensechskant, 1/4"	1	39	917.1378	1/2" 12-kant-Stecknuss, 3/4"	1
10	917.1324	1/2" Bit-Stecknuss Innensechskant, kurz, 5/8"	1	25	917.1501	1/4" Bit-Stecknuss Innensechskant, 5/16"	1	40	917.1380	1/2" 12-kant-Stecknuss, 13/16"	1
11	917.3967	3/8" Bit-Stecknuss Innensechskant, 1/8"	1	26	917.1502	1/4" Bit-Stecknuss Innensechskant, 3/8"	1	41	917.1381	1/2" 12-kant-Stecknuss, 7/8"	1
12	917.3962	3/8" Bit-Stecknuss Innensechskant, 5/32"	1	27	917.1382	1/2" 12-kant-Stecknuss, 15/16"	1	42	917.3851	3/8" 12-kant-Stecknuss, 3/8"	1
13	917.3963	3/8" Bit-Stecknuss Innensechskant, 3/16"	1	28	917.1383	1/2" 12-kant-Stecknuss, 1"	1	43	917.3852	3/8" 12-kant-Stecknuss, 7/16"	1
14	917.3968	3/8" Bit-Stecknuss Innensechskant, 7/32"	1	29	917.1384	1/2" 12-kant-Stecknuss, 1.1/16"	1	44	911.4000	3/8" 12-kant-Stecknuss, 1/2"	1
15	917.3964	3/8" Bit-Stecknuss Innensechskant, 1/4"	1	30	917.1385	1/2" 12-kant-Stecknuss, 1.1/8"	1	45	911.4001	3/8" 12-kant-Stecknuss, 9/16"	1

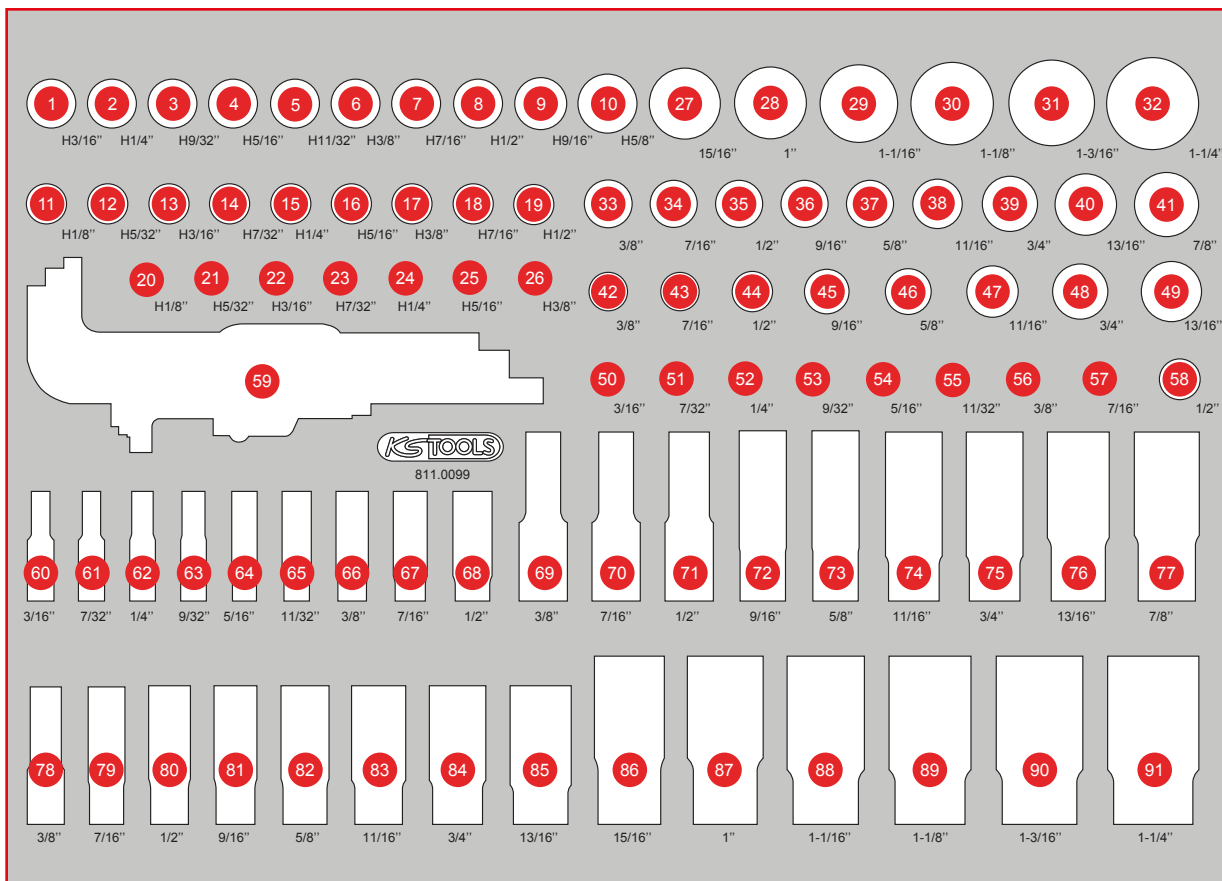

Pos.	Code	Bezeichnung	Teilligkeit	Pos.	Code	Bezeichnung	Teilligkeit	Pos.	Code	Bezeichnung	Teilligkeit
46	911.4003	3/8" 12-kant-Stecknuss, 5/8"	1	61	917.1566	1/4" 12-Kant-Stecknuss lang 7/32"	1	77	917.1283	1/2" 12-kant-Stecknuss, lang, 7/8"	1
47	911.4004	3/8" 12-kant-Stecknuss, 11/16"	1	62	917.1567	1/4" 12-Kant-Stecknuss lang 1/4"	1	78	917.3983	3/8" 12-kant-Stecknuss, lang, 3/8"	1
48	911.4005	3/8" 12-kant-Stecknuss, 3/4"	1	63	917.1568	1/4" 12-Kant-Stecknuss lang 9/32"	1	79	917.3984	3/8" 12-kant-Stecknuss, lang, 7/16"	1
49	917.3854	3/8" 12-kant-Stecknuss, 13/16"	1	64	917.1569	1/4" 12-Kant-Stecknuss lang 5/16"	1	80	917.3985	3/8" 12-kant-Stecknuss, lang, 1/2"	1
50	917.1474	1/4" 12-kant-Stecknuss, 3/16"	1	65	917.1570	1/4" 12-Kant-Stecknuss lang 11/32"	1	81	917.3986	3/8" 12-kant-Stecknuss, lang, 9/16"	1
51	917.1475	1/4" 12-kant-Stecknuss, 7/32"	1	66	917.1571	1/4" 12-Kant-Stecknuss lang 3/8"	1	82	917.3987	3/8" 12-kant-Stecknuss, lang, 5/8"	1
52	917.1476	1/4" 12-kant-Stecknuss, 1/4"	1	67	917.1572	1/4" 12-Kant-Stecknuss lang 7/16"	1	83	917.3988	3/8" 12-kant-Stecknuss, lang, 11/16"	1
53	917.1477	1/4" 12-kant-Stecknuss, 9/32"	1	68	917.1573	1/4" 12-Kant-Stecknuss lang 1/2"	1	84	917.3989	3/8" 12-kant-Stecknuss, lang, 3/4"	1
54	917.1478	1/4" 12-kant-Stecknuss, 5/16"	1	69	917.1287	1/2" 12-kant-Stecknuss, lang, 3/8"	1	85	917.3990	3/8" 12-kant-Stecknuss, lang, 13/16"	1
55	917.1479	1/4" 12-kant-Stecknuss, 11/32"	1	70	917.1288	1/2" 12-kant-Stecknuss, lang, 7/16"	1	86	917.1284	1/2" 12-kant-Stecknuss, lang, 15/16"	1
56	917.1480	1/4" 12-kant-Stecknuss, 3/8"	1	71	917.1277	1/2" 12-kant-Stecknuss, lang, 1/2"	1	87	917.1289	1/2" 12-kant-Stecknuss, lang, 1"	1
57	917.1481	1/4" 12-kant-Stecknuss, 7/16"	1	72	917.1278	1/2" 12-kant-Stecknuss, lang, 9/16"	1	88	917.5348	1/2" 12-kant-Stecknuss, lang, 1.1/16"	1
58	917.1482	1/4" 12-kant-Stecknuss, 1/2"	1	73	917.1279	1/2" 12-kant-Stecknuss, lang, 5/8"	1	89	917.5349	1/2" 12-kant-Stecknuss, lang, 1.1/8"	1
59	151.4520	Kugelkopf-Innensechskant-Winkelstiftschlüssel-Satz, extra lang, 9-tlg, Zoll	9	74	917.1280	1/2" 12-kant-Stecknuss, lang, 11/16"	1	90	917.5353	1/2" 12-kant-Stecknuss, lang, 1.3/16"	1
60	917.1565	1/4" 12-Kant-Stecknuss lang 3/16"	1	75	917.1281	1/2" 12-kant-Stecknuss, lang, 3/4"	1	91	917.5351	1/2" 12-kant-Stecknuss, lang, 1.1/4"	1
				76	917.1282	1/2" 12-kant-Stecknuss, lang, 13/16"	1				

M Schraubenschlüssel-Satz

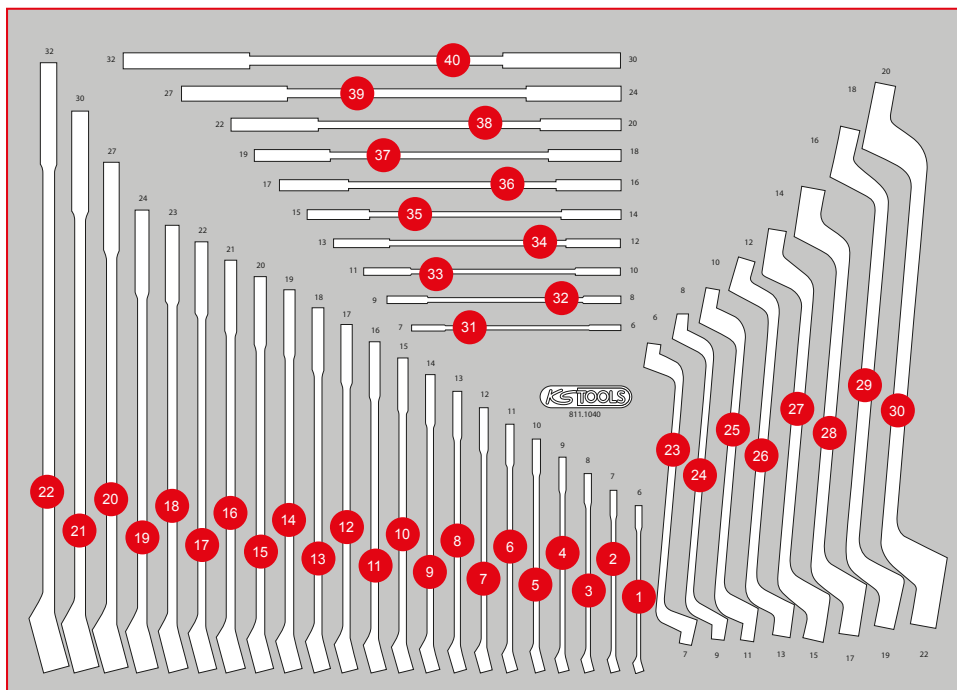

Pos.	Code	Bezeichnung	Teiligkeit
1	517.0606	Ringmaulschlüssel, abgewinkelt, 6 mm	1
2	517.0607	Ringmaulschlüssel, abgewinkelt, 7 mm	1
3	517.0608	Ringmaulschlüssel, abgewinkelt, 8 mm	1
4	517.0609	Ringmaulschlüssel, abgewinkelt, 9 mm	1
5	517.0610	Ringmaulschlüssel, abgewinkelt, 10 mm	1
6	517.0611	Ringmaulschlüssel, abgewinkelt, 11 mm	1
7	517.0612	Ringmaulschlüssel, abgewinkelt, 12 mm	1
8	517.0613	Ringmaulschlüssel, abgewinkelt, 13 mm	1
9	517.0614	Ringmaulschlüssel, abgewinkelt, 14 mm	1
10	517.0615	Ringmaulschlüssel, abgewinkelt, 15 mm	1
11	517.0616	Ringmaulschlüssel, abgewinkelt, 16 mm	1
12	517.0617	Ringmaulschlüssel, abgewinkelt, 17 mm	1
13	517.0618	Ringmaulschlüssel, abgewinkelt, 18 mm	1
14	517.0619	Ringmaulschlüssel, abgewinkelt, 19 mm	1
15	517.0620	Ringmaulschlüssel, abgewinkelt, 20 mm	1
16	517.0621	Ringmaulschlüssel, abgewinkelt, 21 mm	1
17	517.0622	Ringmaulschlüssel, abgewinkelt, 22 mm	1
18	517.0623	Ringmaulschlüssel, abgewinkelt, 23 mm	1
19	517.0624	Ringmaulschlüssel, abgewinkelt, 24 mm	1
20	517.0627	Ringmaulschlüssel, abgewinkelt, 27 mm	1
21	517.0630	Ringmaulschlüssel, abgewinkelt, 30 mm	1
22	517.0632	Ringmaulschlüssel, abgewinkelt, 32 mm	1
23	517.0701	Doppel-Maulschlüssel, 6 x 7 mm	1
24	517.0702	Doppel-Maulschlüssel, 8 x 9 mm	1
25	517.0704	Doppel-Maulschlüssel, 10 x 11 mm	1
26	517.0707	Doppel-Maulschlüssel, 12 x 13 mm	1
27	517.0709	Doppel-Maulschlüssel, 14 x 15 mm	1
28	517.0710	Doppel-Maulschlüssel, 16 x 17 mm	1
29	517.0712	Doppel-Maulschlüssel, 18 x 19 mm	1
30	517.0714	Doppel-Maulschlüssel, 20 x 22 mm	1
31	517.0716	Doppel-Maulschlüssel, 24 x 27 mm	1
32	517.0718	Doppel-Maulschlüssel, 30 x 32 mm	1
33	517.0801	Doppel-Ringschlüssel, gekröpft, 6 x 7 mm	1
34	517.0802	Doppel-Ringschlüssel, gekröpft, 8 x 9 mm	1
35	517.0804	Doppel-Ringschlüssel, gekröpft, 10 x 11 mm	1
36	517.0807	Doppel-Ringschlüssel, gekröpft, 12 x 13 mm	1
37	517.0809	Doppel-Ringschlüssel, gekröpft, 14 x 15 mm	1
38	517.0810	Doppel-Ringschlüssel, gekröpft, 16 x 17 mm	1
39	517.0812	Doppel-Ringschlüssel, gekröpft, 18 x 19 mm	1
40	517.0813	Doppel-Ringschlüssel, gekröpft, 20 x 22 mm	1

811.0031

M Schraubenschlüssel-Satz



Pos.	Code	Bezeichnung	Teiligkeit
1	517.0895	Doppel-Ringschlüssel, gekröpft, 15/16 x 1"	1
2	517.0894	Doppel-Ringschlüssel, gekröpft, 13/16 x 7/8"	1
3	517.0889	Doppel-Ringschlüssel, gekröpft, 11/16 x 3/4"	1
4	517.0887	Doppel-Ringschlüssel, gekröpft, 9/16 x 5/8"	1
5	517.0885	Doppel-Ringschlüssel, gekröpft, 1/2 x 9/16"	1
6	517.0883	Doppel-Ringschlüssel, gekröpft, 3/8 x 7/16"	1
7	517.0881	Doppel-Ringschlüssel, gekröpft, 1/4 x 5/16"	1
8	517.9268	Offener Doppelringschlüssel, abgew. 5/8" x 11/16"	1
9	517.9267	Offener Doppelringschlüssel, abgew. 1/2" x 9/16"	1
10	517.9266	Offener Doppelringschlüssel, abgew. 3/8" x 7/16"	1
11	517.9265	Offener Doppelringschlüssel, abgew. 1/4" x 5/16"	1
12	517.0781	Doppel-Maulschlüssel, 1/4 x 5/16"	1
13	517.0783	Doppel-Maulschlüssel, 3/8 x 7/16"	1
14	517.0785	Doppel-Maulschlüssel, 1/2 x 9/16"	1
15	517.0788	Doppel-Maulschlüssel, 5/8 x 11/16"	1
16	517.0789	Doppel-Maulschlüssel, 11/16 x 3/4"	1
17	517.0794	Doppel-Maulschlüssel, 13/16 x 7/8"	1
18	517.0795	Doppel-Maulschlüssel, 15/16 x 1"	1
19	517.0774	Doppel-Maulschlüssel, 1.1/8" x 1.1/4"	1
20	517.1901	Ringmaulschlüssel, abgewinkelt, 1/4"	1
21	517.1902	Ringmaulschlüssel, abgewinkelt, 5/16"	1
22	517.1903	Ringmaulschlüssel, abgewinkelt, 3/8"	1
23	517.1904	Ringmaulschlüssel, abgewinkelt, 7/16"	1
24	517.1951	Ringmaulschlüssel, abgewinkelt, 1/2"	1
25	517.1906	Ringmaulschlüssel, abgewinkelt, 9/16"	1
26	517.1907	Ringmaulschlüssel, abgewinkelt, 5/8"	1
27	517.1908	Ringmaulschlüssel, abgewinkelt, 11/16"	1
28	517.1909	Ringmaulschlüssel, abgewinkelt, 3/4"	1
29	517.1912	Ringmaulschlüssel, abgewinkelt, 13/16"	1
30	517.1913	Ringmaulschlüssel, abgewinkelt, 7/8"	1
31	517.1914	Ringmaulschlüssel, abgewinkelt, 15/16"	1

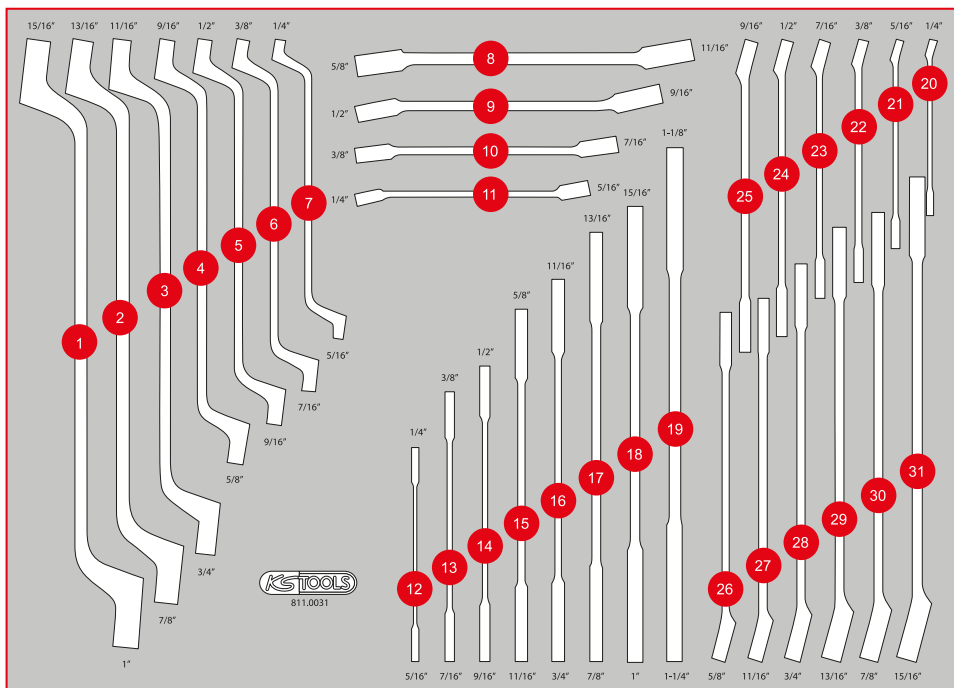

M Zangen- / Hammer- / und Meißel-Satz

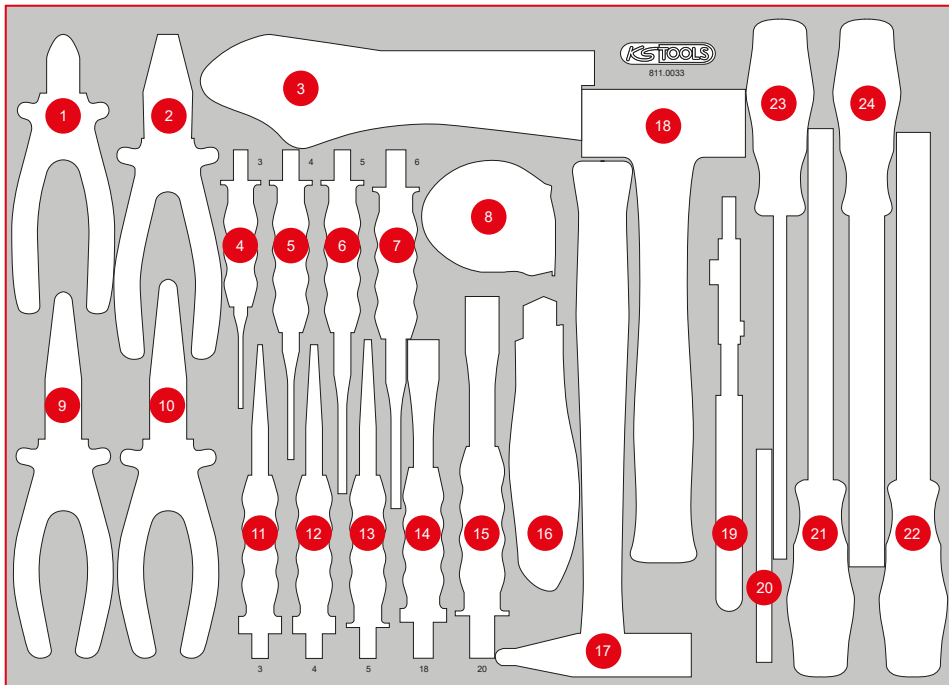

Pos.	Code	Bezeichnung	Teiligkeit
1	115.1012	ERGOTORQUE Diagonal-Seitenschneider, 160 mm	1
2	115.1021	ERGOTORQUE Kombinationszange, 180 mm	1
3	115.1033	Gripzange, 60 mm, 220 mm	1
4	156.0231	Durchtreiber, Ø 3 mm, zylindrisch	1
5	156.0232	Splintentreiber, Ø 4 mm, zylindrisch	1
6	156.0233	Durchtreiber, Ø 5 mm, zylindrisch	1
7	156.0234	Durchtreiber, Ø 6 mm, zylindrisch	1
8	300.0114	Bandmaß mit Feststeller, schwarz-rot, 5 m, 19 mm	1
9	115.1019	ERGOTORQUE Flachrundzange, gebogen, 210 mm	1
10	115.1024	ERGOTORQUE Telefonzange, 200 mm	1
11	156.0237	Durchtreiber mit Handschutzgriff, 8-kant, konisch, 3 mm	1
12	156.0238	Durchtreiber mit Handschutzgriff, 8-kant, konisch, 4 mm	1
13	156.0244	Durchtreiber, Ø 5 mm, konisch	1
14	156.0254	Flachmeißel mit Handschutzgriff, 8-kant, 18 mm	1
15	156.0241	Flachmeißel mit Handschutzgriff, 8-kant, 20 mm	1
16	907.2135	Universal-Abbrechklingen-Messer 18 mm	1
17	142.1402	Schlosser Hammer mit Fiberglasstiel, 400 g	1
18	142.5101	Fäustel mit Fiberglasstiel, 1000 g	1
19	115.2010	Wasserpumpenzange mit Druckknopfverstellung, 240 mm	1
20	907.2166	Abbrechklingen 0,5 x 18 x 100 mm, Spender à 10 Stück	10
21	157.0405	Dreikant-Feile, Form C, 200 mm, Hieb 2	1
22	157.0105	Halbrund-Feile, Form E, 200 mm, Hieb 2	1
23	157.0205	Rund-Feile, Form F, 200 mm, Hieb 2	1
24	157.0005	Flachfeile, Form B, 200 mm, Hieb 2	1

P15

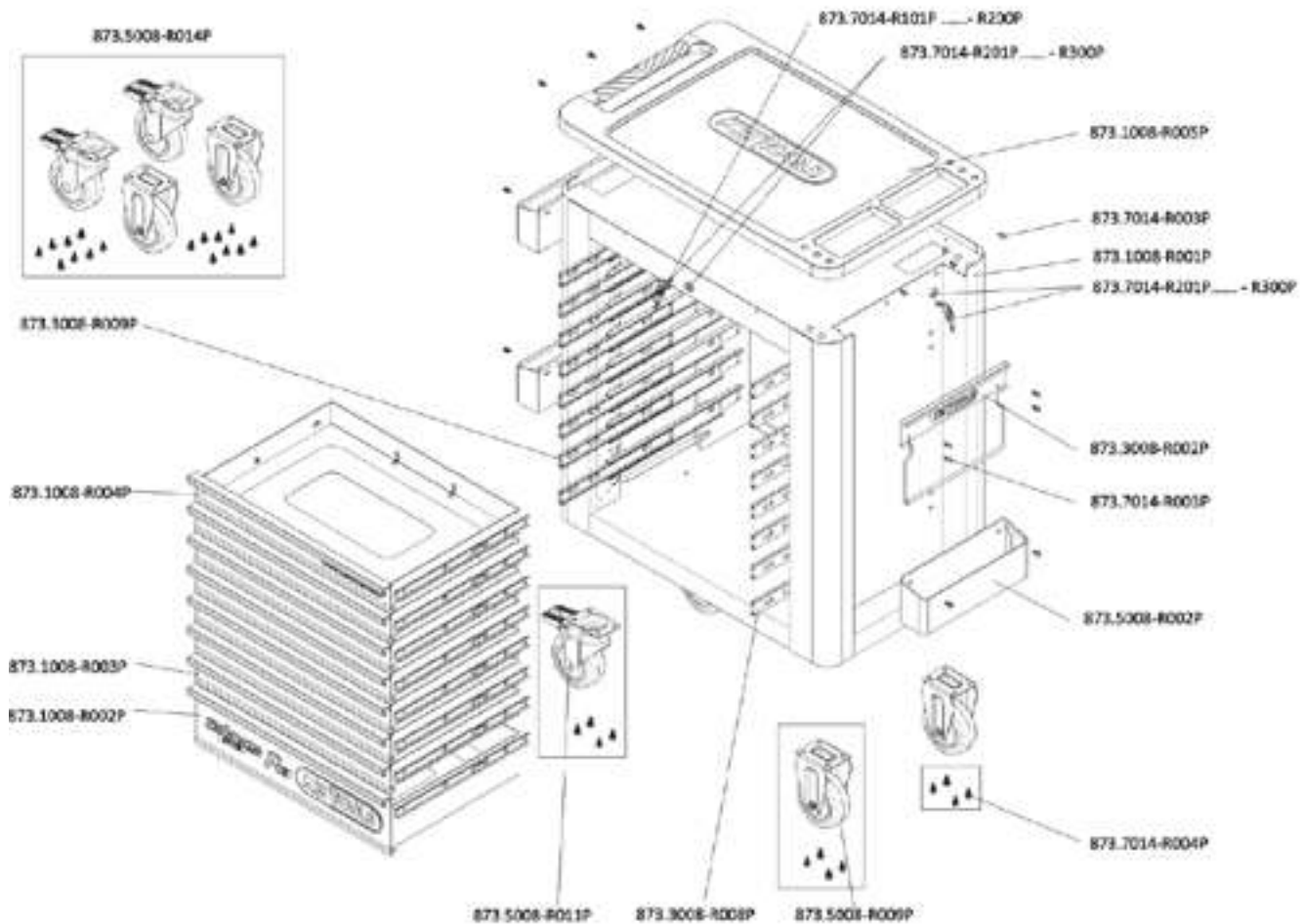

EINZELTEIL-LISTE

Art.-Nr.	Beschreibung	Menge
873.7014-R101P...	Ersatzschlüssel für Schloß Nummer xyz zu PERFORMANCEplus Werkstattwagen	2
873.7014-R201P...	Schloß mit 2 Schlüsseln zu PERFORMANCEplus Werkstattwagen Schloß-Nr. xyz	2
873.1008-R001P	Korpus zu Werkstattwagen P15	1
873.1008-R002P	Schublade mit Logo und Kugelführung zu Werkstattwagen P15, 568x398x145 mm	1
873.1008-R003P	Schublade mit Kugelführung zu Werkstattwagen P10/P10TC/P15, 568x398x65 mm	6
873.1008-R004P	Schublade mit Website und Kugelführung zu Werkstattwagen P10/P15, 568x398x65 mm	1
873.1008-R005P	Kunststoff Arbeitsplatte mit Handgriff zu Werkstattwagen P15	1
873.3008-R002P	Papierrollen-Halter zu PERFORMANCEplus Werkstattwagen P10/P15/P25	1
873.3008-R008P	Vollauszug Kugelführung mit autom. Rückzug	8
873.3008-R009P	Vollauszug Kugelführung mit autom. Rückzug	8
873.5008-R002P	Dosen-Halter zu PERFORMANCEplus Werkstattwagen P10/P15/P25/P35	3
873.5008-R009P	Laufrolle starr für PERFORMANCEplus Werkstattwagen inkl. Schrauben	2
873.5008-R011P	Lenkrolle mit Bremse zu PERFORMANCEplus Werkstattwagen inkl. Schrauben	2
873.5008-R014P	Rollen-Satz zu PERFORMANCEplus Werkstattwagen inkl. Schrauben	1
873.7014-R003P	Schraube M6x12 für PERFORMANCEplus Werkstattwagen-Zubehör	16
873.7014-R004P	Schraube M8 für Rollen zu PERFORMANCEplus Werkstattwagen (16 Stück)	1



873.7014-R101P...R200P
Ersatzschlüssel für Schlossnum-
mer xyz



873.7014-R201P...R300P
Schloss inklusive 2 Schlüssel,
Schlossnummer xyz



873.3008-R008P
Laufschiene mit Selbsteinzug,
für Schublade, rechts



873.3008-R009P
Laufschiene mit Selbsteinzug,
für Schublade, links



873.5008-R009P
Laufrolle, starr, inklusive
Schrauben



873.5008-R011P
Lenkrolle mit Feststellbremse
inklusive Schrauben



873.5008-R014P
Rollensatz, 2 x Lenkrolle + 2 x
Laufrolle, inklusive Schrauben



873.1008-R005P
Kunststoff-Arbeitsplatte mit Griff



873.1008-R004P
Schublade mit Website, inklusive
Laufschiene, H=65 mm, B=568
mm x T=398 mm



873.1008-R003P
Schublade, inklusive Laufschiene,
H=65 mm, B=568 mm x T=398 mm



873.1008-R002P
Schublade mit Logo, inklusive
Laufschiene, H=145 mm,
B=568 mm x T=398 mm



873.5008-R002P
Dosenhalter inklusive Schrauben,
B = 310 mm



873.3008-R002P
Papirollenhalter inklusive
Schrauben, B = 320 mm



873.7014-R004P
Schraube, M8, mit Unterlegschei-
be, 16 Stück



873.7014-R003P
Schraube, M6 x 12 mm, 1 Stück



873.1008-R001P
Stahlkorpus



Unersetzlich ist nur
die Qualität!