

P15

Werkstattwagen

mit 399 Werkzeugen für 6 Schubladen

815.6399

DER STARKE KOMPAKTE

P15



Werkstattwagen P15
mit 8 Schubladen
873.1008



DUO Lock geniale Verschlusstechnik



8 Schubladen jeweils bis zu 50 kg belastbar



Stabiles **Kugellager**



Kunststoffoberfläche



Schloss abschließbar



Antistatische Rollen mit Bremse



Integrierter **Kantenschutz**



Inklusive **Papierrollenhalter**



Inklusive **Dosenhalter**

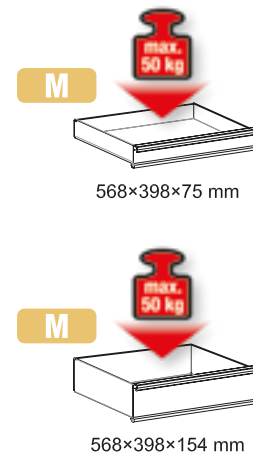
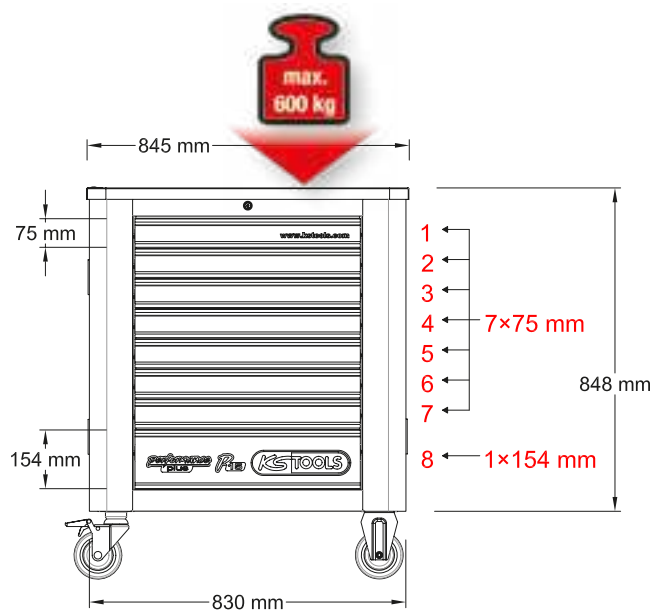

P15 Werkstattwagen

mit 399 Werkzeugen für 6 Schubladen

815.6399



M



1

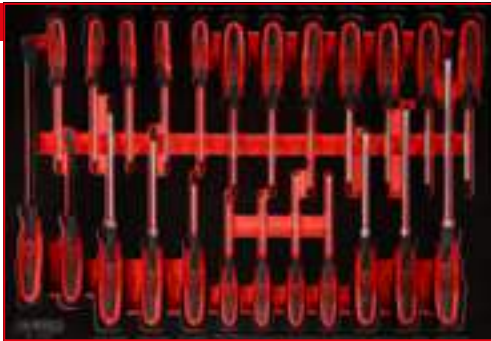

Schraubendreher-Satz

811.0024

2

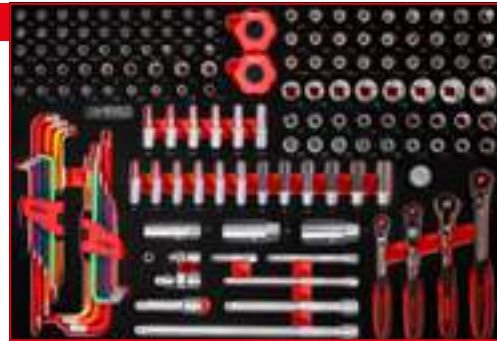

1/4\" + 3/8\" Steckschlüssel-Satz

811.0156

3



1/2\" Steckschlüssel-Satz

811.0095

4



Schraubenschlüssel-Satz

811.1040

5



Schraubenschlüssel-Satz

811.0051

6



Zangen- / Hammer- / und Meißel-Satz

811.0033

811.0024

M Schraubendreher-Satz

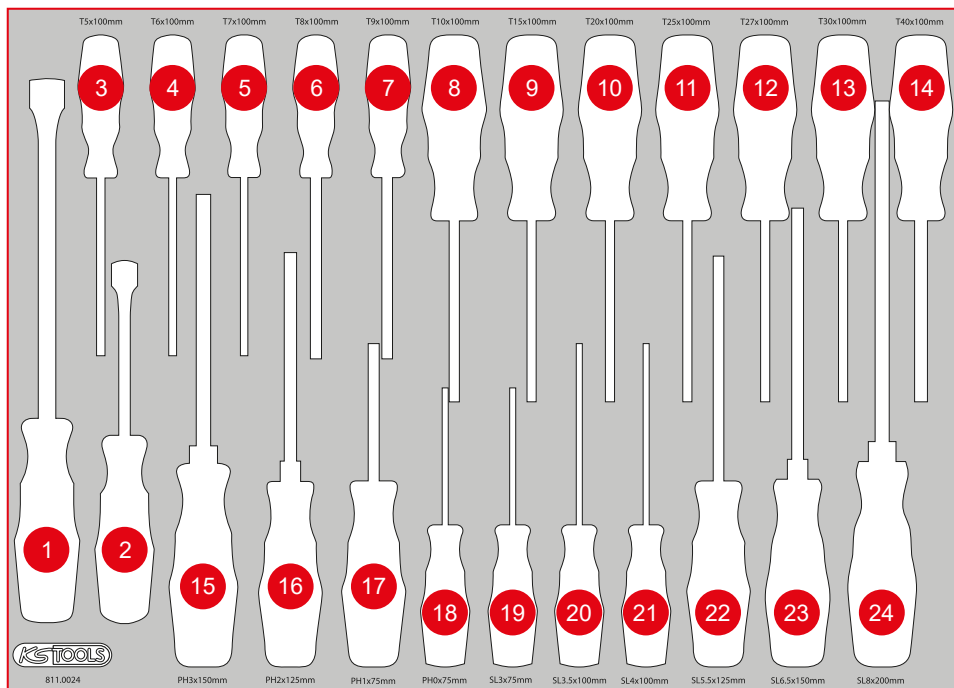
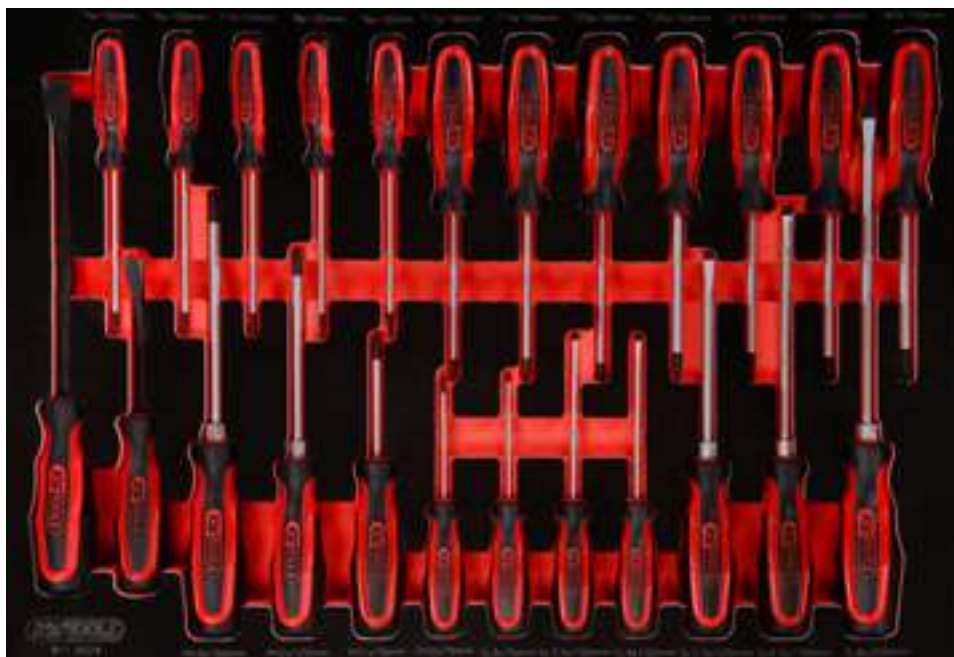

Pos.	Code	Bezeichnung	Teilligkeit
1	911.8102	Hebeleisen, 15 x 185 mm	1
2	911.8101	Hebeleisen, 11 x 115 mm	1
3	159.1133	ERGOTORQUEplus Schraubendreher, T5	1
4	159.1134	ERGOTORQUEplus Schraubendreher, T6	1
5	159.1135	ERGOTORQUEplus Schraubendreher, T7	1
6	159.1030	ERGOTORQUEplus Schraubendreher, T8	1
7	159.1031	ERGOTORQUEplus Schraubendreher, T9	1
8	159.1032	ERGOTORQUEplus Schraubendreher, T10	1
9	159.1033	ERGOTORQUEplus Schraubendreher, T15	1
10	159.1034	ERGOTORQUEplus Schraubendreher, T20	1
11	159.1035	ERGOTORQUEplus Schraubendreher, T25	1
12	159.1036	ERGOTORQUEplus Schraubendreher, T27	1
13	159.1037	ERGOTORQUEplus Schraubendreher, T30	1
14	159.1038	ERGOTORQUEplus Schraubendreher, T40	1
15	159.1024	ERGOTORQUEplus Schraubendreher, PH3, 265 mm	1
16	159.1022	ERGOTORQUEplus Schraubendreher, PH2, 230 mm	1
17	159.1020	ERGOTORQUEplus Schraubendreher, PH1, 180 mm	1
18	159.1027	ERGOTORQUEplus Schraubendreher, PH0, 155 mm	1
19	159.1002	ERGOTORQUEplus Schlitz-Schraubendreher, 3 mm, 155 mm lang	1
20	159.1112	ERGOTORQUEplus Schlitz-Schraubendreher, 3,5 mm, 180 mm lang	1
21	159.1004	ERGOTORQUEplus Schlitz-Schraubendreher, 4 mm, 180 mm lang	1
22	159.1006	ERGOTORQUEplus Schlitz-Schraubendreher, 5,5 mm, 230 mm lang	1
23	159.1009	ERGOTORQUEplus Schlitz-Schraubendreher, 6,5 mm, 255 mm lang	1
24	159.1011	ERGOTORQUEplus Schlitz-Schraubendreher, 8 mm, 315 mm lang	1

M 1/4" + 3/8" Steckschlüssel-Satz



TLG
156

568 x 398



Pos.	Code	Bezeichnung	Teilligkeit	Pos.	Code	Bezeichnung	Teilligkeit	Pos.	Code	Bezeichnung	Teilligkeit
1	920.3890	3/8" SlimPOWER Umschaltknarre, 72 Zahn	1	23	917.1528	1/4" Sechskant-Stecknuss, lang, 5,5 mm	1	50	911.4313	1/4" Torx-E-Stecknuss, E4	1
2	914.1405	1/4" MODIFI x Mini-T-Griff-Schwenkkopf-Knarre, 72 Zahn	1	24	917.1426	1/4" Sechskant-Stecknuss, lang, 6 mm	1	51	911.4314	1/4" Torx-E-Stecknuss, E5	1
3	914.1420	1/4" SlimPOWER Teleskop-Gelenk-Umschaltknarre, 72 Zahn	1	25	917.1427	1/4" Sechskant-Stecknuss, lang, 7 mm	1	52	911.4315	1/4" Torx-E-Stecknuss, E6	1
4	920.1490	1/4" SlimPOWER Umschaltknarre, 72 Zahn	1	26	917.1428	1/4" Sechskant-Stecknuss, lang, 8 mm	1	53	911.4316	1/4" Torx-E-Stecknuss, E7	1
5	911.1423	1/4" Verlängerung mit Antriebssechskant, 50 mm	1	27	917.1429	1/4" Sechskant-Stecknuss, lang, 9 mm	1	54	911.4317	1/4" Torx-E-Stecknuss, E8	1
6	911.1424	1/4" Verlängerung mit Antriebssechskant, 100 mm	1	28	917.1430	1/4" Sechskant-Stecknuss, lang, 10 mm	1	55	911.4332	1/4" Torx-E-Stecknuss, E10	1
7	911.1451	1/4" Verlängerung mit Antriebssechskant, 150 mm	1	29	917.1431	1/4" Sechskant-Stecknuss, lang, 11 mm	1	56	911.4407	1/4" Bit-Stecknuss Torx, T6	1
8	911.3801	3/8" Verlängerung mit Rändelung, 75 mm	1	30	917.1432	1/4" Sechskant-Stecknuss, lang, 12 mm	1	57	911.4362	1/4" Bit-Stecknuss Torx, T7	1
9	911.3802	3/8" Verlängerung mit Rändelung, 150 mm	1	31	917.1433	1/4" Sechskant-Stecknuss, lang, 13 mm	1	58	911.1448	1/4" Bit-Stecknuss Torx, T8	1
10	911.3803	3/8" Verlängerung mit Rändelung, 250 mm	1	32	917.2401	1/4" Torx-E-Stecknuss, lang, E4	1	59	911.1478	1/4" Bit-Stecknuss Torx, T9	1
11	911.1450	1/4" Kardangelen	1	33	917.2402	1/4" Torx-E-Stecknuss, lang, E5	1	60	911.1442	1/4" Bit-Stecknuss Torx, T10	1
12	911.3850	3/8" Kardangelen	1	34	917.2403	1/4" Torx-E-Stecknuss, lang, E6	1	61	911.1443	1/4" Bit-Stecknuss Torx, T15	1
13	911.0101	1/4" Stecknuss mit Magnet	1	35	917.2404	1/4" Torx-E-Stecknuss, lang, E7	1	62	911.1444	1/4" Bit-Stecknuss Torx, T20	1
14	911.3804	3/8" Zündkerzen-Stecknuss, 16 mm	1	36	917.2405	1/4" Torx-E-Stecknuss, lang, E8	1	63	911.1445	1/4" Bit-Stecknuss Torx, T25	1
15	911.3823	3/8" Zündkerzen-Stecknuss, 18 mm	1	37	917.2406	1/4" Torx-E-Stecknuss, lang, E10	1	64	917.1456	1/4" Bit-Stecknuss Torx mit Stirnlochbohrung, TB6	1
16	911.3805	3/8" Zündkerzen-Stecknuss, 21 mm	1	38	917.1404	1/4" Sechskant-Stecknuss, 4 mm	1	65	917.1457	1/4" Bit-Stecknuss Torx mit Stirnlochbohrung, TB7	1
17	911.3826	3/8" Gleitstück/Reduzieradapter, 1/2" F x 3/8" M	1	39	917.14045	1/4" Sechskant-Stecknuss, 4,5 mm	1	66	911.1461	1/4" Bit-Stecknuss Torx mit Stirnlochbohrung, TB8	1
18	151.4530	Kugelpopf-Torx-Winkelstiftschlüssel-Satz, extra lang und 108° abgewinkelt, 9-tlg	9	40	917.1405	1/4" Sechskant-Stecknuss, 5 mm	1	67	911.1485	1/4" Bit-Stecknuss Torx mit Stirnlochbohrung, TB9	1
19	151.4420	Kugelpopf-Innensechskant-Winkelstiftschlüssel-Satz, extra lang, 9-tlg	9	41	917.14055	1/4" Sechskant-Stecknuss, 5,5 mm	1	68	911.1462	1/4" Bit-Stecknuss Torx mit Stirnlochbohrung, TB10	1
20	917.1525	1/4" Sechskant-Stecknuss, lang, 4 mm	1	42	917.1406	1/4" Sechskant-Stecknuss, 6 mm	1	69	911.1463	1/4" Bit-Stecknuss Torx mit Stirnlochbohrung, TB15	1
21	917.1526	1/4" Sechskant-Stecknuss, lang, 4,5 mm	1	43	917.1407	1/4" Sechskant-Stecknuss, 7 mm	1	70	911.1464	1/4" Bit-Stecknuss Torx mit Stirnlochbohrung, TB20	1
22	917.1527	1/4" Sechskant-Stecknuss, lang, 5 mm	1	44	917.1408	1/4" Sechskant-Stecknuss, 8 mm	1	71	911.1465	1/4" Bit-Stecknuss Torx mit Stirnlochbohrung, TB25	1
				45	917.1409	1/4" Sechskant-Stecknuss, 9 mm	1				
				46	917.1410	1/4" Sechskant-Stecknuss, 10 mm	1				
				47	917.1411	1/4" Sechskant-Stecknuss, 11 mm	1				
				48	917.1412	1/4" Sechskant-Stecknuss, 12 mm	1				
				49	917.1413	1/4" Sechskant-Stecknuss, 13 mm	1				

M 1/2" Steckschlüssel-Satz

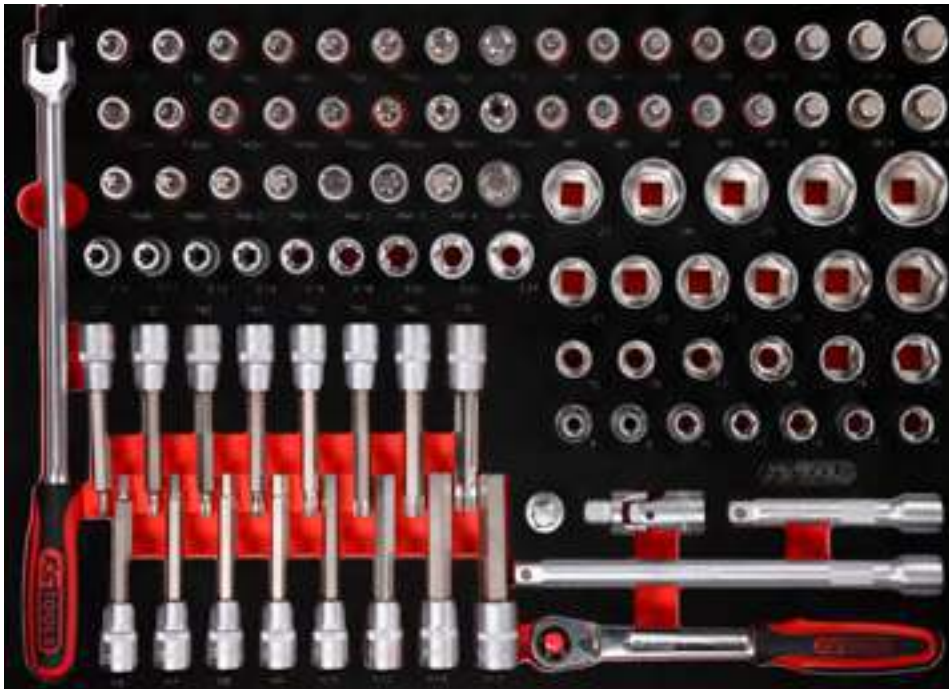

TLG
95

568 x 398



Pos.	Code	Bezeichnung	Teilligkeit	Pos.	Code	Bezeichnung	Teilligkeit	Pos.	Code	Bezeichnung	Teilligkeit
1	917.1455	1/2" Gelenk-Steckgriff	1	19	911.1374	1/2" Bit-Stecknuss Torx mit Stirnlochbohrung, TB30	1	33	911.1346	1/2" Bit-Stecknuss XZN, M16, 55 mm	1
2	911.1363	1/2" Bit-Stecknuss Torx, T27	1	20	911.1375	1/2" Bit-Stecknuss Torx mit Stirnlochbohrung, TB40	1	34	911.4514	Bit-Stecknuss für RIBE®-Schrauben, M8, Länge 55 mm	1
3	911.1364	1/2" Bit-Stecknuss Torx, T30	1	21	911.1376	1/2" Bit-Stecknuss Torx mit Stirnlochbohrung, TB45	1	35	911.4515	Bit-Stecknuss für RIBE®-Schrauben, M9, Länge 55 mm	1
4	911.1365	1/2" Bit-Stecknuss Torx, T40	1	22	911.1377	1/2" Bit-Stecknuss Torx mit Stirnlochbohrung, TB50	1	36	911.4516	Bit-Stecknuss für RIBE®-Schrauben, M10, Länge 55 mm	1
5	911.1366	1/2" Bit-Stecknuss Torx, T45	1	23	911.1378	1/2" Bit-Stecknuss Torx mit Stirnlochbohrung, TB55	1	37	911.4551	Bit-Stecknuss für RIBE®-Schrauben, M10.1, Länge 55 mm	1
6	911.1367	1/2" Bit-Stecknuss Torx, T50	1	24	911.1379	1/2" Bit-Stecknuss Torx mit Stirnlochbohrung, TB60	1	38	911.4517	Bit-Stecknuss für RIBE®-Schrauben, M12, Länge 55 mm	1
7	911.1368	1/2" Bit-Stecknuss Torx, T55	1	25	911.1380	1/2" Bit-Stecknuss Torx mit Stirnlochbohrung, TB70	1	39	911.4518	Bit-Stecknuss für RIBE®-Schrauben, M13, Länge 55 mm	1
8	911.1369	1/2" Bit-Stecknuss Torx, T60	1	26	911.1340	1/2" Bit-Stecknuss XZN, M5, 55 mm	1	40	911.4519	Bit-Stecknuss für RIBE®-Schrauben, M14, Länge 55 mm	1
9	911.1370	1/2" Bit-Stecknuss Torx, T70	1	27	911.1341	1/2" Bit-Stecknuss XZN, M6, 55 mm	1	41	911.1348	1/2" Bit-Stecknuss XZN mit Stirnlochbohrung, M16, 55 mm	1
10	911.1306	1/2" Bit-Stecknuss Innensechskant, kurz, 6 mm	1	28	911.1342	1/2" Bit-Stecknuss XZN, M8, 55 mm	1	42	917.1227	1/2" Sechskant-Stecknuss, 27 mm	1
11	911.1307	1/2" Bit-Stecknuss Innensechskant, kurz, 7 mm	1	29	911.1313	1/2" Bit-Stecknuss XZN, M9, 55 mm	1	43	917.1344	1/2" Sechskant-Stecknuss, 28 mm	1
12	911.1308	1/2" Bit-Stecknuss Innensechskant, kurz, 8 mm	1	30	911.1343	1/2" Bit-Stecknuss XZN, M10, 55 mm	1	44	917.1345	1/2" Sechskant-Stecknuss, 29 mm	1
13	911.1309	1/2" Bit-Stecknuss Innensechskant, kurz, 9 mm	1	31	911.1344	1/2" Bit-Stecknuss XZN, M12, 55 mm	1	45	917.1230	1/2" Sechskant-Stecknuss, 30 mm	1
14	911.1310	1/2" Bit-Stecknuss Innensechskant, kurz, 10 mm	1	32	911.1345	1/2" Bit-Stecknuss XZN, M14, 55 mm	1				
15	911.1312	1/2" Bit-Stecknuss Innensechskant, kurz, 12 mm	1								
16	911.1314	1/2" Bit-Stecknuss Innensechskant, kurz, 14 mm	1								
17	911.1317	1/2" Bit-Stecknuss Innensechskant, kurz, 17 mm	1								
18	911.1373	1/2" Bit-Stecknuss Torx mit Stirnlochbohrung, TB27	1								

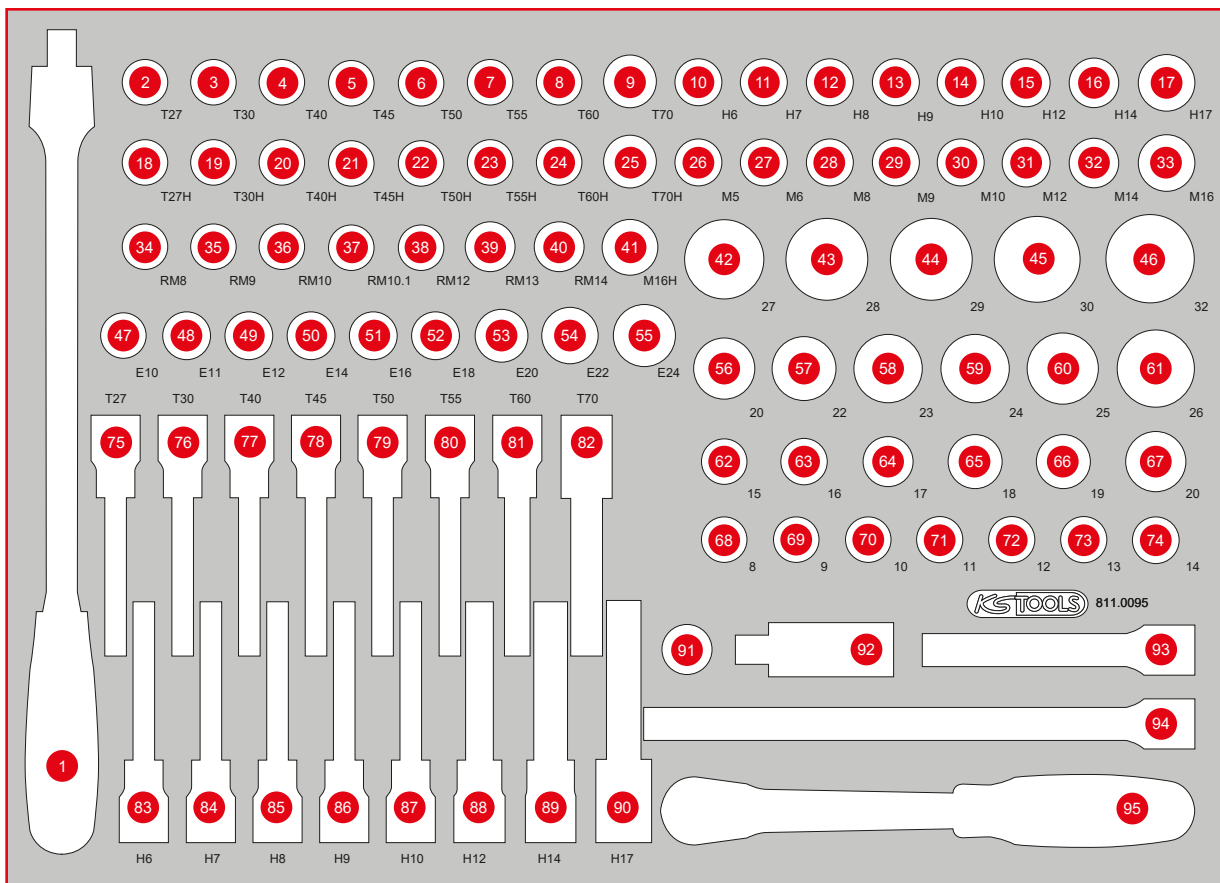

Pos.	Code	Bezeichnung	Teilligkeit	Pos.	Code	Bezeichnung	Teilligkeit	Pos.	Code	Bezeichnung	Teilligkeit
46	917.1232	1/2" Sechskant-Stecknuss, 32 mm	1	64	917.1217	1/2" Sechskant-Stecknuss, 17 mm	1	89	917.1332	1/2" Bit-Stecknuss Innensechskant, lang, 14 mm	1
47	911.4333	1/2" Torx-E-Stecknuss, E10	1	65	917.1218	1/2" Sechskant-Stecknuss, 18 mm	1	90	911.1337	1/2" Bit-Stecknuss Innensechskant, lang, 17 mm	1
48	911.4334	1/2" Torx-E-Stecknuss, E11	1	66	917.1219	1/2" Sechskant-Stecknuss, 19 mm	1	75	911.1523	1/2" Bit-Stecknuss Torx, lang, T27	1
49	911.4335	1/2" Torx-E-Stecknuss, E12	1	67	917.1220	1/2" Sechskant-Stecknuss, 20 mm	1	76	911.1524	1/2" Bit-Stecknuss Torx, lang, T30	1
50	911.4336	1/2" Torx-E-Stecknuss, E14	1	68	917.1340	1/2" Sechskant-Stecknuss, 8 mm	1	77	911.1525	1/2" Bit-Stecknuss Torx, lang, T40	1
51	911.4322	1/2" Torx-E-Stecknuss, E16	1	69	917.1341	1/2" Sechskant-Stecknuss, 9 mm	1	78	911.1526	1/2" Bit-Stecknuss Torx, lang, T45	1
52	911.4323	1/2" Torx-E-Stecknuss, E18	1	70	917.1210	1/2" Sechskant-Stecknuss, 10 mm	1	79	911.1527	1/2" Bit-Stecknuss Torx, lang, T50	1
53	911.4324	1/2" Torx-E-Stecknuss, E20	1	71	917.1211	1/2" Sechskant-Stecknuss, 11 mm	1	80	911.1528	1/2" Bit-Stecknuss Torx, lang, T55	1
54	911.4325	1/2" Torx-E-Stecknuss, E22	1	72	917.1212	1/2" Sechskant-Stecknuss, 12 mm	1	81	911.1529	1/2" Bit-Stecknuss Torx, lang, T60	1
55	911.4326	1/2" Torx-E-Stecknuss, E24	1	73	917.1213	1/2" Sechskant-Stecknuss, 13 mm	1	82	911.1517	1/2" Bit-Stecknuss Torx, lang, T70	1
56	917.1221	1/2" Sechskant-Stecknuss, 21 mm	1	74	917.1214	1/2" Sechskant-Stecknuss, 14 mm	1	91	911.1207	3/8" Gleitstück/Vergrößerungsadapter, 3/8" F x 1/2" M	1
57	917.1222	1/2" Sechskant-Stecknuss, 22 mm	1	83	911.1326	1/2" Bit-Stecknuss Innensechskant, lang, 6 mm	1	92	911.1250	1/2" Kardangelenk	1
58	917.1223	1/2" Sechskant-Stecknuss, 23 mm	1	84	911.1327	1/2" Bit-Stecknuss Innensechskant, lang, 7 mm	1	93	911.1202	1/2" Verlängerung, 125 mm	1
59	917.1224	1/2" Sechskant-Stecknuss, 24 mm	1	85	911.1328	1/2" Bit-Stecknuss Innensechskant, lang, 8 mm	1	94	911.1203	1/2" Verlängerung, 250 mm	1
60	917.1342	1/2" Sechskant-Stecknuss, 25 mm	1	86	911.1329	1/2" Bit-Stecknuss Innensechskant, lang, 9 mm	1	95	920.1290	1/2" SlimPOWER Umschaltknarre, 72 Zahn	1
61	917.1343	1/2" Sechskant-Stecknuss, 26 mm	1	87	911.1330	1/2" Bit-Stecknuss Innensechskant, lang, 10 mm	1				
62	917.1215	1/2" Sechskant-Stecknuss, 15 mm	1	88	911.1332	1/2" Bit-Stecknuss Innensechskant, lang, 12 mm	1				
63	917.1216	1/2" Sechskant-Stecknuss, 16 mm	1								

M Schraubenschlüssel-Satz

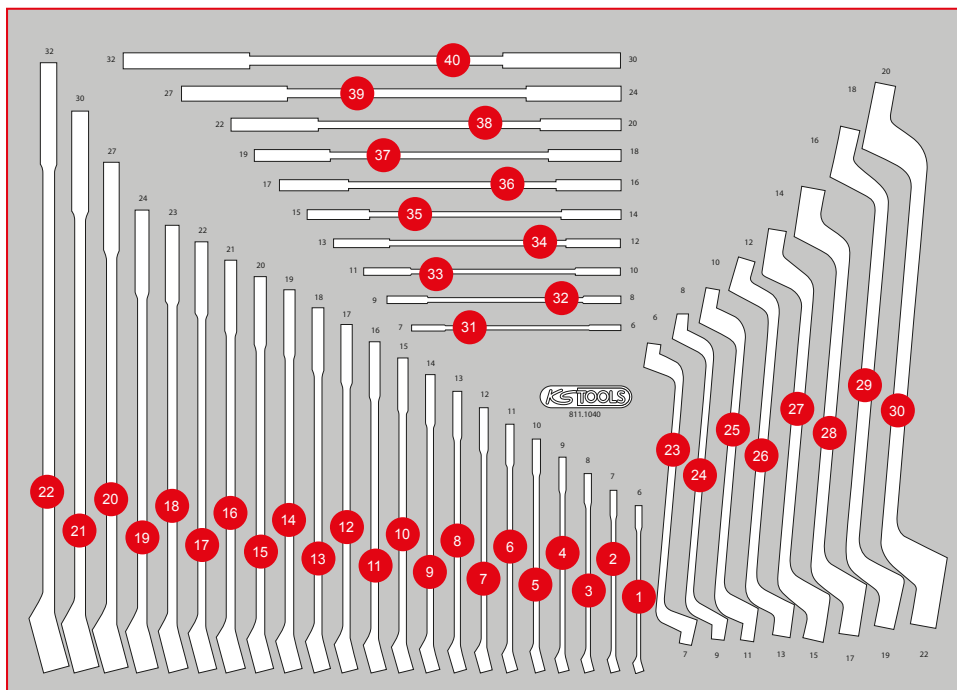

Pos.	Code	Bezeichnung	Teiligkeit
1	517.0606	Ringmaulschlüssel, abgewinkelt, 6 mm	1
2	517.0607	Ringmaulschlüssel, abgewinkelt, 7 mm	1
3	517.0608	Ringmaulschlüssel, abgewinkelt, 8 mm	1
4	517.0609	Ringmaulschlüssel, abgewinkelt, 9 mm	1
5	517.0610	Ringmaulschlüssel, abgewinkelt, 10 mm	1
6	517.0611	Ringmaulschlüssel, abgewinkelt, 11 mm	1
7	517.0612	Ringmaulschlüssel, abgewinkelt, 12 mm	1
8	517.0613	Ringmaulschlüssel, abgewinkelt, 13 mm	1
9	517.0614	Ringmaulschlüssel, abgewinkelt, 14 mm	1
10	517.0615	Ringmaulschlüssel, abgewinkelt, 15 mm	1
11	517.0616	Ringmaulschlüssel, abgewinkelt, 16 mm	1
12	517.0617	Ringmaulschlüssel, abgewinkelt, 17 mm	1
13	517.0618	Ringmaulschlüssel, abgewinkelt, 18 mm	1
14	517.0619	Ringmaulschlüssel, abgewinkelt, 19 mm	1
15	517.0620	Ringmaulschlüssel, abgewinkelt, 20 mm	1
16	517.0621	Ringmaulschlüssel, abgewinkelt, 21 mm	1
17	517.0622	Ringmaulschlüssel, abgewinkelt, 22 mm	1
18	517.0623	Ringmaulschlüssel, abgewinkelt, 23 mm	1
19	517.0624	Ringmaulschlüssel, abgewinkelt, 24 mm	1
20	517.0627	Ringmaulschlüssel, abgewinkelt, 27 mm	1
21	517.0630	Ringmaulschlüssel, abgewinkelt, 30 mm	1
22	517.0632	Ringmaulschlüssel, abgewinkelt, 32 mm	1
23	517.0701	Doppel-Maulschlüssel, 6 x 7 mm	1
24	517.0702	Doppel-Maulschlüssel, 8 x 9 mm	1
25	517.0704	Doppel-Maulschlüssel, 10 x 11 mm	1
26	517.0707	Doppel-Maulschlüssel, 12 x 13 mm	1
27	517.0709	Doppel-Maulschlüssel, 14 x 15 mm	1
28	517.0710	Doppel-Maulschlüssel, 16 x 17 mm	1
29	517.0712	Doppel-Maulschlüssel, 18 x 19 mm	1
30	517.0714	Doppel-Maulschlüssel, 20 x 22 mm	1
31	517.0716	Doppel-Maulschlüssel, 24 x 27 mm	1
32	517.0718	Doppel-Maulschlüssel, 30 x 32 mm	1
33	517.0801	Doppel-Ringschlüssel, gekröpft, 6 x 7 mm	1
34	517.0802	Doppel-Ringschlüssel, gekröpft, 8 x 9 mm	1
35	517.0804	Doppel-Ringschlüssel, gekröpft, 10 x 11 mm	1
36	517.0807	Doppel-Ringschlüssel, gekröpft, 12 x 13 mm	1
37	517.0809	Doppel-Ringschlüssel, gekröpft, 14 x 15 mm	1
38	517.0810	Doppel-Ringschlüssel, gekröpft, 16 x 17 mm	1
39	517.0812	Doppel-Ringschlüssel, gekröpft, 18 x 19 mm	1
40	517.0813	Doppel-Ringschlüssel, gekröpft, 20 x 22 mm	1

M Schraubenschlüssel-Satz

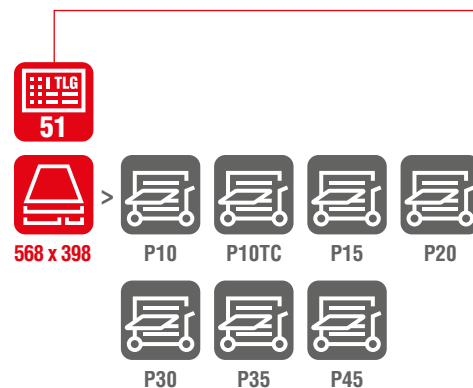

Pos.	Code	Bezeichnung	Teilligkeit
1	518.0856	CHROMEplus Starter- und Blockschlüssel, 14 x 17 mm	1
2	518.0853	CHROMEplus Starter- und Blockschlüssel, 11 x 13 mm	1
3	518.0852	CHROMEplus Starter- und Blockschlüssel, 10 x 12 mm	1
4	503.4290	GEARplus Bit-Adapter, 1/4" x 10 mm	1
5	503.4296	GEARplus Stecknuss-Adapter, 1/4" x 10 mm	1
6	503.4297	GEARplus Stecknuss-Adapter, 3/8" x 13 mm	1
7	503.4298	GEARplus Stecknuss-Adapter, 1/2" x 19 mm	1
8	517.0269	Offener Doppel-Ringschlüssel, abgewinkelt, 30 x 32 mm	1
9	517.0268	Offener Doppel-Ringschlüssel, abgewinkelt, 24 x 27 mm	1
10	517.0266	Offener Doppel-Ringschlüssel, abgewinkelt, 19 x 22 mm	1

Pos.	Code	Bezeichnung	Teilligkeit
11	517.0264	Offener Doppel-Ringschlüssel, abgewinkelt, 17 x 19 mm	1
12	517.0263	Offener Doppel-Ringschlüssel, abgewinkelt, 16 x 18 mm	1
13	517.0258	Offener Doppel-Ringschlüssel, abgewinkelt, 12 x 14 mm	1
14	517.9244	Offener Doppel-Ringschlüssel, abgewinkelt, 11 x 13 mm	1
15	517.0252	Offener Doppel-Ringschlüssel, abgewinkelt, 8 x 10 mm	1
16	517.0300	Doppel-Gelenkschlüssel, 6 x 7 mm	1
17	517.0301	Doppel-Gelenkschlüssel, 8 x 9 mm	1
18	517.0302	Doppel-Gelenkschlüssel, 10 x 11 mm	1
19	517.0303	Doppel-Gelenkschlüssel, 12 x 13 mm	1
20	517.0304	Doppel-Gelenkschlüssel, 14 x 15 mm	1

Pos.	Code	Bezeichnung	Teilligkeit
21	517.0305	Doppel-Gelenkschlüssel, 16 x 17 mm	1
22	517.0306	Doppel-Gelenkschlüssel, 18 x 19 mm	1
23	920.0418	ULTIMATEplus Doppel-Ringschlüssel, 18 x 19 mm	1
24	920.0416	ULTIMATEplus Doppel-Ringschlüssel, 16 x 17 mm	1
25	920.0414	ULTIMATEplus Doppel-Ringschlüssel, 14 x 15 mm	1
26	920.0412	ULTIMATEplus Doppel-Ringschlüssel, 12 x 13 mm	1
27	920.0410	ULTIMATEplus Doppel-Ringschlüssel, 10 x 11 mm	1
28	920.0408	ULTIMATEplus Doppel-Ringschlüssel, 8 x 9 mm	1
29	920.0406	ULTIMATEplus Doppel-Ringschlüssel, 6 x 7 mm	1

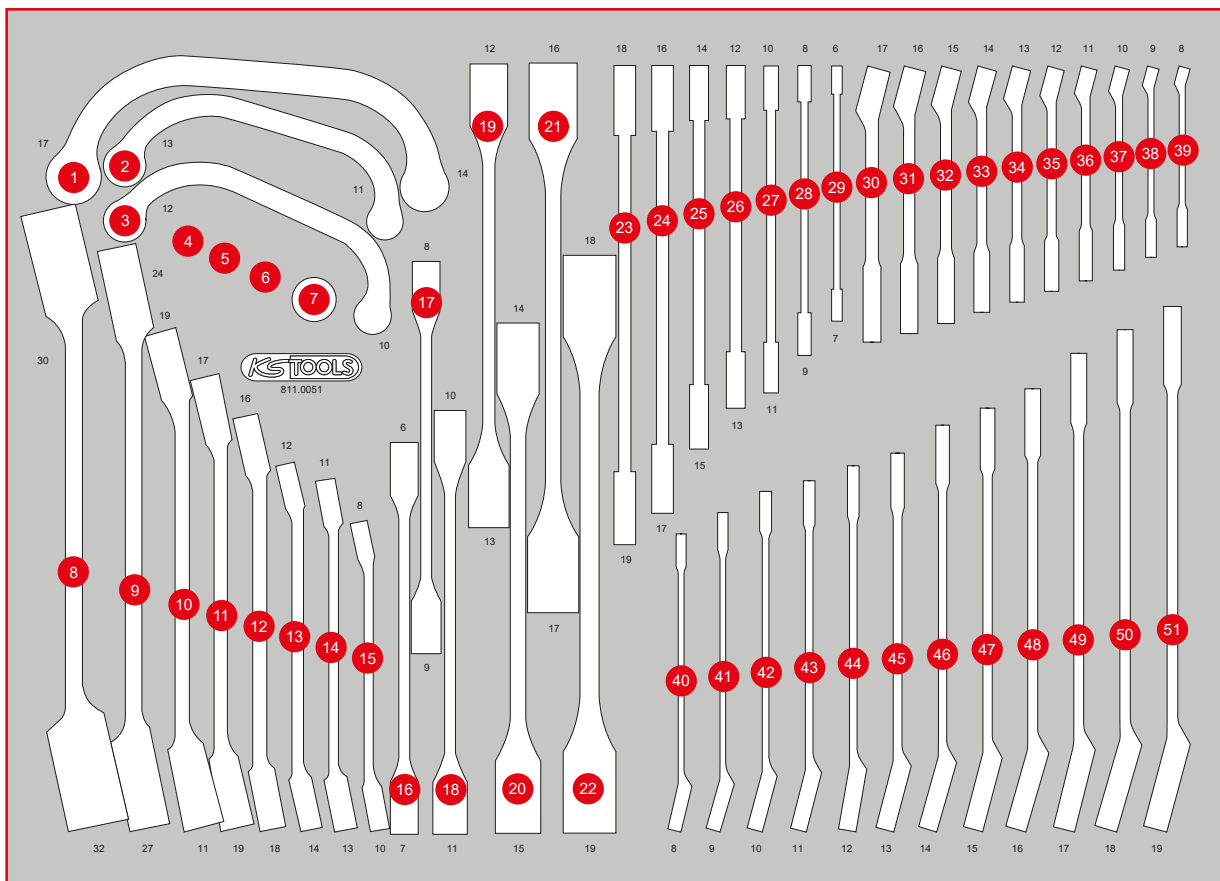

Pos.	Code	Bezeichnung	Teilligkeit	Pos.	Code	Bezeichnung	Teilligkeit	Pos.	Code	Bezeichnung	Teilligkeit
30	518.0017	CHROMEplus Ringmaulschlüssel, kurz, 17 mm	1	38	518.0008	CHROMEplus Ringmaulschlüssel, kurz, 9 mm	1	46	503.4614	GEARplus Ratschenringmaulschlüssel, umschaltbar, 14 mm	1
31	518.0016	CHROMEplus Ringmaulschlüssel, kurz, 16 mm	1	39	518.0007	CHROMEplus Ringmaulschlüssel, kurz, 8 mm	1	47	503.4615	GEARplus Ratschenringmaulschlüssel, umschaltbar, 15 mm	1
32	518.0015	CHROMEplus Ringmaulschlüssel, kurz, 15 mm	1	40	503.4608	GEARplus Ratschenringmaulschlüssel, umschaltbar, 8 mm	1	48	503.4616	GEARplus Ratschenringmaulschlüssel, umschaltbar, 16 mm	1
33	518.0014	CHROMEplus Ringmaulschlüssel, kurz, 14 mm	1	41	503.4609	GEARplus Ratschenringmaulschlüssel, umschaltbar, 9 mm	1	49	503.4617	GEARplus Ratschenringmaulschlüssel, umschaltbar, 17 mm	1
34	518.0013	CHROMEplus Ringmaulschlüssel, kurz, 13 mm	1	42	503.4610	GEARplus Ratschenringmaulschlüssel, umschaltbar, 10 mm	1	50	503.4618	GEARplus Ratschenringmaulschlüssel, umschaltbar, 18 mm	1
35	518.0012	CHROMEplus Ringmaulschlüssel, kurz, 12 mm	1	43	503.4611	GEARplus Ratschenringmaulschlüssel, umschaltbar, 11 mm	1	51	503.4619	GEARplus Ratschenringmaulschlüssel, umschaltbar, 19 mm	1
36	518.0011	CHROMEplus Ringmaulschlüssel, kurz, 11 mm	1	44	503.4612	GEARplus Ratschenringmaulschlüssel, umschaltbar, 12 mm	1				
37	518.0010	CHROMEplus Ringmaulschlüssel, kurz, 10 mm	1	45	503.4613	GEARplus Ratschenringmaulschlüssel, umschaltbar, 13 mm	1				

M Zangen- / Hammer- / und Meißel-Satz

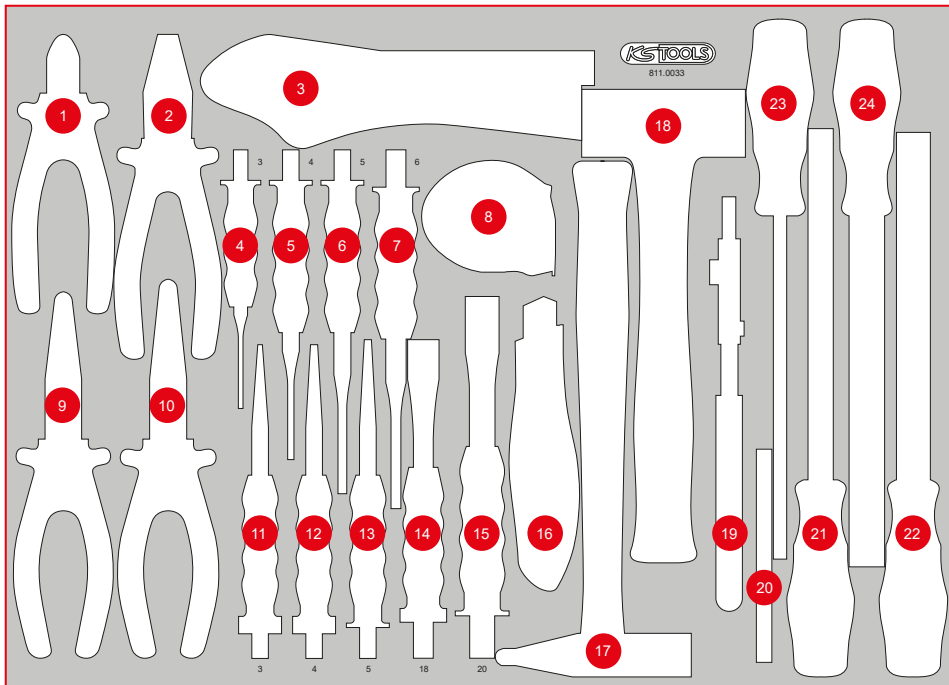
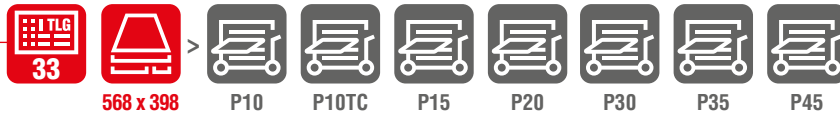

Pos.	Code	Bezeichnung	Teiligkeit
1	115.1012	ERGOTORQUE Diagonal-Seitenschneider, 160 mm	1
2	115.1021	ERGOTORQUE Kombinationszange, 180 mm	1
3	115.1033	Gripzange, 60 mm, 220 mm	1
4	156.0231	Durchtreiber, Ø 3 mm, zylindrisch	1
5	156.0232	Splintentreiber, Ø 4 mm, zylindrisch	1
6	156.0233	Durchtreiber, Ø 5 mm, zylindrisch	1
7	156.0234	Durchtreiber, Ø 6 mm, zylindrisch	1
8	300.0114	Bandmaß mit Feststeller, schwarz-rot, 5 m, 19 mm	1
9	115.1019	ERGOTORQUE Flachrundzange, gebogen, 210 mm	1
10	115.1024	ERGOTORQUE Telefonzange, 200 mm	1
11	156.0237	Durchtreiber mit Handschutzgriff, 8-kant, konisch, 3 mm	1
12	156.0238	Durchtreiber mit Handschutzgriff, 8-kant, konisch, 4 mm	1
13	156.0244	Durchtreiber, Ø 5 mm, konisch	1
14	156.0254	Flachmeißel mit Handschutzgriff, 8-kant, 18 mm	1
15	156.0241	Flachmeißel mit Handschutzgriff, 8-kant, 20 mm	1
16	907.2135	Universal-Abbrechklingen-Messer 18 mm	1
17	142.1402	Schlosser Hammer mit Fiberglasstiel, 400 g	1
18	142.5101	Fäustel mit Fiberglasstiel, 1000 g	1
19	115.2010	Wasserpumpenzange mit Druckknopfverstellung, 240 mm	1
20	907.2166	Abbrechklingen 0,5 x 18 x 100 mm, Spender à 10 Stück	10
21	157.0405	Dreikant-Feile, Form C, 200 mm, Hieb 2	1
22	157.0105	Halbrund-Feile, Form E, 200 mm, Hieb 2	1
23	157.0205	Rund-Feile, Form F, 200 mm, Hieb 2	1
24	157.0005	Flachfeile, Form B, 200 mm, Hieb 2	1

P15

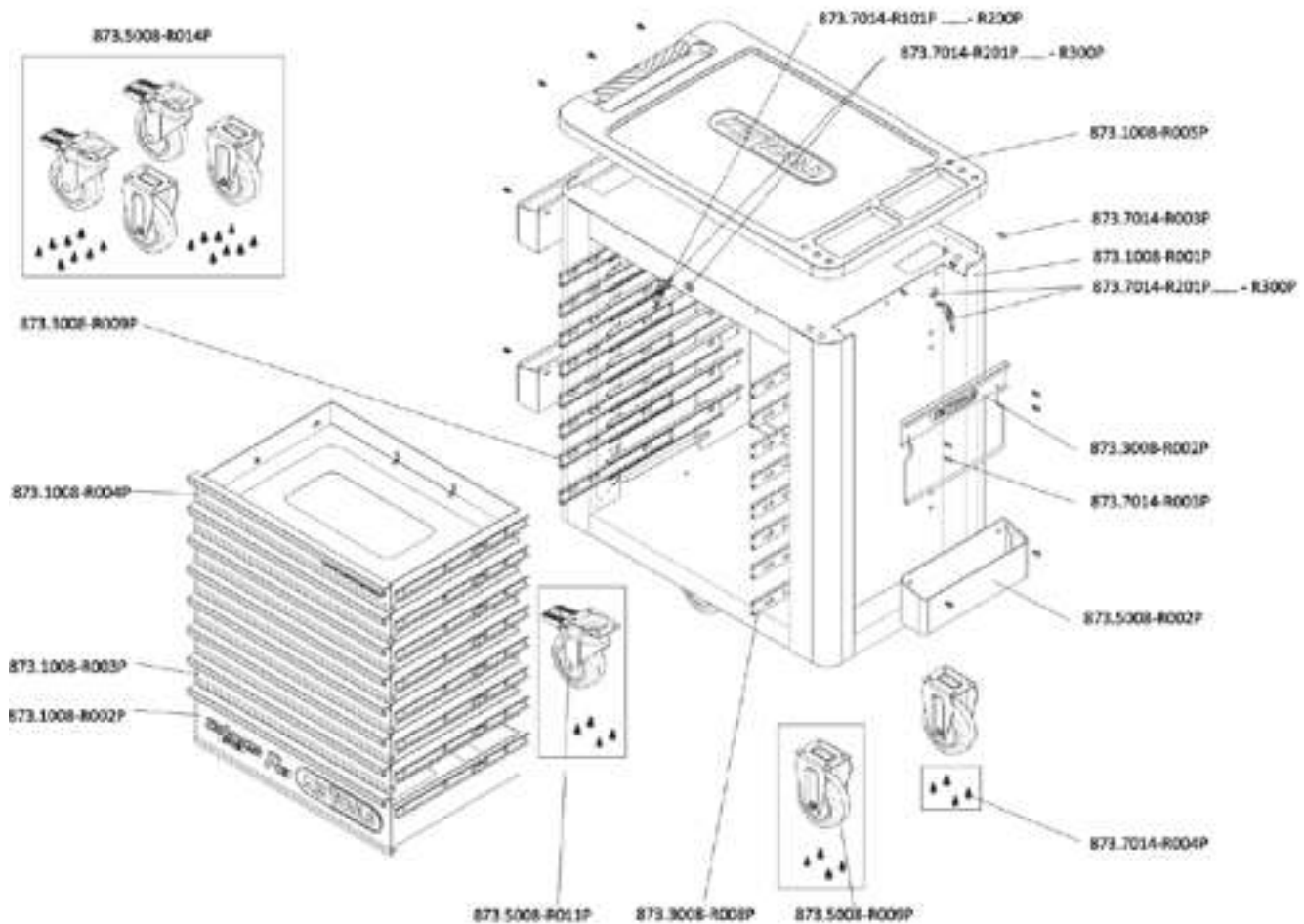

EINZELTEIL-LISTE

Art.-Nr.	Beschreibung	Menge
873.7014-R101P...	Ersatzschlüssel für Schloß Nummer xyz zu PERFORMANCEplus Werkstattwagen	2
873.7014-R201P...	Schloß mit 2 Schlüsseln zu PERFORMANCEplus Werkstattwagen Schloß-Nr. xyz	2
873.1008-R001P	Korpus zu Werkstattwagen P15	1
873.1008-R002P	Schublade mit Logo und Kugelführung zu Werkstattwagen P15, 568x398x145 mm	1
873.1008-R003P	Schublade mit Kugelführung zu Werkstattwagen P10/P10TC/P15, 568x398x65 mm	6
873.1008-R004P	Schublade mit Website und Kugelführung zu Werkstattwagen P10/P15, 568x398x65 mm	1
873.1008-R005P	Kunststoff Arbeitsplatte mit Handgriff zu Werkstattwagen P15	1
873.3008-R002P	Papierrollen-Halter zu PERFORMANCEplus Werkstattwagen P10/P15/P25	1
873.3008-R008P	Vollauszug Kugelführung mit autom. Rückzug	8
873.3008-R009P	Vollauszug Kugelführung mit autom. Rückzug	8
873.5008-R002P	Dosen-Halter zu PERFORMANCEplus Werkstattwagen P10/P15/P25/P35	3
873.5008-R009P	Laufrolle starr für PERFORMANCEplus Werkstattwagen inkl. Schrauben	2
873.5008-R011P	Lenkrolle mit Bremse zu PERFORMANCEplus Werkstattwagen inkl. Schrauben	2
873.5008-R014P	Rollen-Satz zu PERFORMANCEplus Werkstattwagen inkl. Schrauben	1
873.7014-R003P	Schraube M6x12 für PERFORMANCEplus Werkstattwagen-Zubehör	16
873.7014-R004P	Schraube M8 für Rollen zu PERFORMANCEplus Werkstattwagen (16 Stück)	1



873.7014-R101P...R200P
Ersatzschlüssel für Schlossnum-
mer xyz



873.7014-R201P...R300P
Schloss inklusive 2 Schlüssel,
Schlossnummer xyz



873.3008-R008P
Laufschiene mit Selbsteinzug,
für Schublade, rechts



873.3008-R009P
Laufschiene mit Selbsteinzug,
für Schublade, links



873.5008-R009P
Laufrolle, starr, inklusive
Schrauben



873.5008-R011P
Lenkrolle mit Feststellbremse
inklusive Schrauben



873.5008-R014P
Rollensatz, 2 x Lenkrolle + 2 x
Laufrolle, inklusive Schrauben



873.1008-R005P
Kunststoff-Arbeitsplatte mit Griff



873.1008-R004P
Schublade mit Website, inklusive
Laufschiene, H=65 mm, B=568
mm x T=398 mm



873.1008-R003P
Schublade, inklusive Laufschiene,
H=65 mm, B=568 mm x T=398 mm



873.1008-R002P
Schublade mit Logo, inklusive
Laufschiene, H=145 mm,
B=568 mm x T=398 mm



873.5008-R002P
Dosenhalter inklusive Schrauben,
B = 310 mm



873.3008-R002P
Papirollenhalter inklusive
Schrauben, B = 320 mm



873.7014-R004P
Schraube, M8, mit Unterlegschei-
be, 16 Stück



873.7014-R003P
Schraube, M6 x 12 mm, 1 Stück



873.1008-R001P
Stahlkorpus



Unersetzlich ist nur
die Qualität!