

# P25

**Werkstattwagen**

mit 285 Werkzeugen für 4 Schubladen

**825.4285**

# DER EDLE BREITE

P25



**Werkstattwagen P25**  
mit 8 Schubladen  
873.3008



**DUO Lock** geniale Verschlusstechnik



**8 Schubladen** jeweils bis zu 50 kg belastbar

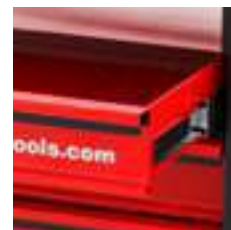

Stabiles **Kugellager**



**Edelstahloberfläche**



**Schloss** abschließbar



**Antistatische Rollen** mit Bremse



Integrierter **Kantenschutz**



Inklusive **Papierrollenhalter**



Inklusive **Dosenhalter**

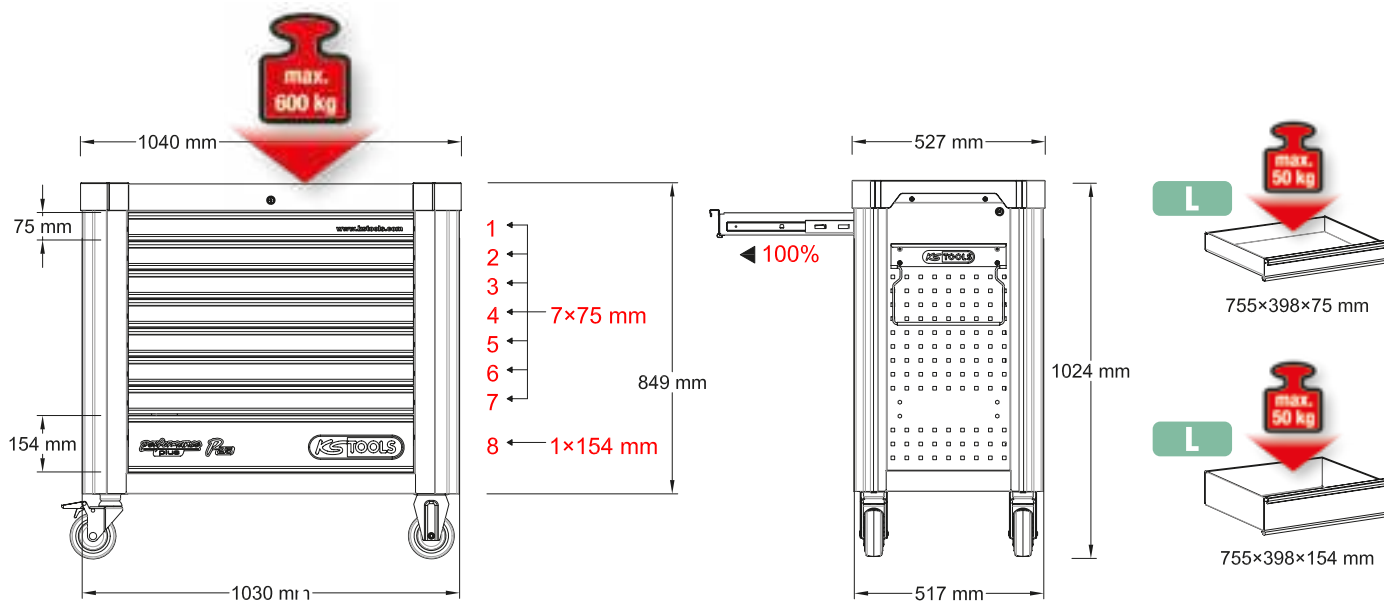

# P25 Werkstattwagen

mit 285 Werkzeugen für 4 Schubladen

825.4285



Zangen- / und Messwerkzeug-Satz

813.0030



1/4" + 3/8" + 1/2" Steckschlüssel-Satz

813.0156



Schraubenschlüssel-Satz

813.0057

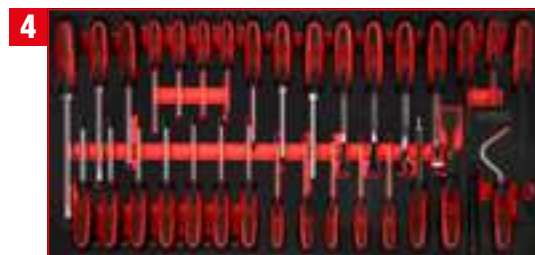

Schraubendreher-Satz

813.0033

813.0030

**L** Zangen- / und Messwerkzeug-Satz



755 x 398

P25

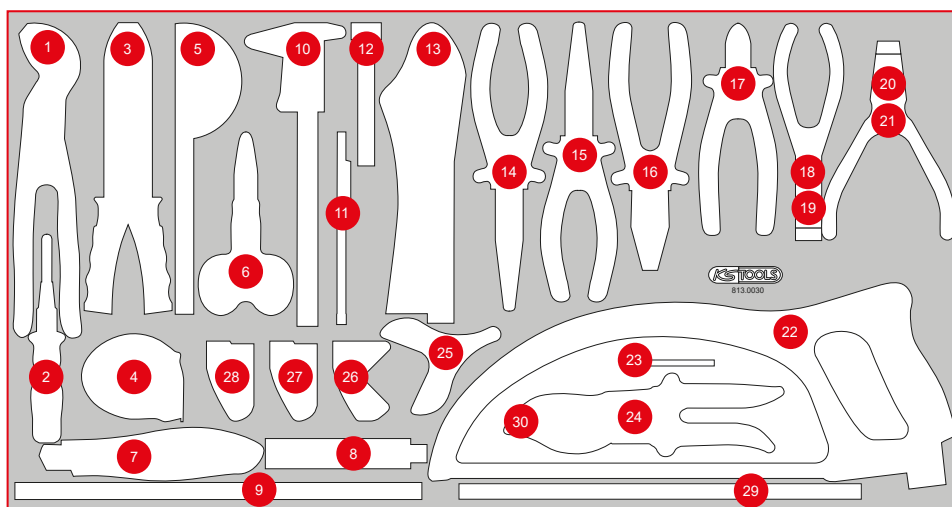

Pos.	Code	Bezeichnung	Teiligkeit
1	115.2010	Wasserpumpenzange mit Druckknopfverstellung, 240 mm	1
2	156.0466	Automatik-Körner, rund, Ø 4 mm	1
3	115.1231	Multifunktions-Crimpzange für isolierte und unisolierte Kabelschuhe, 220 mm	1
4	300.0114	Bandmaß mit Feststeller, schwarz-rot, 5 m, 19 mm	1
5	300.0700	Winkelgradmesser, 220 mm	1
6	118.0013	Universal-Werkstattschere, 143 mm	1
7	907.2135	Universal-Abbrechklingen-Messer 18 mm	1
8	907.2166	Abbrechklingen 0,5 x 18 x 100 mm, Spender à 10 Stück	10
9	300.0104	Flexibler Stahlmaßstab, 300 mm	1
10	300.0510	Taschen-Messschieber 0-150 mm, 235 mm	1
11	550.1023	2in1 Teleskop-Magneheber mit Waschdüsen-Reinigungs- und Einstellwerkzeug, 150-590 mm	1
12	300.0600	Fühlerlehre, 20 Blatt, 0,05 - 1 mm	1
13	115.1033	Gripzange, 60 mm, 220 mm	1
14	115.1024	ERGOTORQUE Telefonzange, 200 mm	1
15	115.1019	ERGOTORQUE Flachrundzange, gebogen, 210 mm	1
16	115.1021	ERGOTORQUE Kombinationszange, 180 mm	1
17	115.1012	ERGOTORQUE Diagonal-Seitenschneider, 160 mm	1
18	500.1032	Innen-Sicherungszange, abgewinkelt, 160 mm	1
19	500.1035	Sicherungszange für Innensicherungsringe, 160 mm	1
20	500.1026	Außen-Sicherungszange, abgewinkelt, 160 mm	1
21	500.1029	Sicherungszange für Außensicherungsringe, 160 mm	1
22	907.2115	Metallsägebogen rund, 300 mm	1
23	151.2604	Innensechskant-Winkelstiftschlüssel phosphatiert, kurz, 4 mm	1
24	123.0076	Scheren-Grundkörper mit Klinge	1
25	123.0086	Winkelanschlag	1
26	123.0079	Prisma für Profile 90°	1
27	123.0078	Formstück für Ø 25 mm	1
28	123.0077	Formstück für Ø 16 und 19 mm	1
29	129.6620-24	HSS-Bi-Co 8 Metallhochleistungs-Sägeblatt, Zahnabstand 1,0 mm	1
30	123.0084	Formstück gerade	1

813.0156

# L 1/4" + 3/8" + 1/2" Steckschlüssel-Satz



Pos.	Code	Bezeichnung	Teilligkeit	Pos.	Code	Bezeichnung	Teilligkeit	Pos.	Code	Bezeichnung	Teilligkeit
1	911.3863	3/8" Bit-Stecknuss Innen6kant, 3 mm	1	27	911.3969	3/8" Bit-Stecknuss TX m. Bohrung, TB55	1	53	911.4321	3/8" TX-E-Stecknuss, E14	1
2	911.3864	3/8" Bit-Stecknuss Innen6kant, 4 mm	1	28	917.3815	3/8" 6kant-Stecknuss, 15 mm	1	54	917.1222	1/2" 6kant-Stecknuss, 22 mm	1
3	911.3865	3/8" Bit-Stecknuss Innen6kant, 5 mm	1	29	917.3816	3/8" 6kant-Stecknuss, 16 mm	1	55	917.1223	1/2" 6kant-Stecknuss, 23 mm	1
4	911.38655	3/8" Bit-Stecknuss Innen6kant, 5,5 mm	1	30	917.3817	3/8" 6kant-Stecknuss, 17 mm	1	56	917.1224	1/2" 6kant-Stecknuss, 24 mm	1
5	911.3866	3/8" Bit-Stecknuss Innen6kant, 6 mm	1	31	917.3818	3/8" 6kant-Stecknuss, 18 mm	1	57	917.1342	1/2" 6kant-Stecknuss, 25 mm	1
6	911.3867	3/8" Bit-Stecknuss Innen6kant, 7 mm	1	32	917.3819	3/8" 6kant-Stecknuss, 19 mm	1	58	917.1343	1/2" 6kant-Stecknuss, 26 mm	1
7	911.3868	3/8" Bit-Stecknuss Innen6kant, 8 mm	1	33	917.3820	3/8" 6kant-Stecknuss, 20 mm	1	59	917.1227	1/2" 6kant-Stecknuss, 27 mm	1
8	917.3969	3/8" Bit-Stecknuss Innen6kant, 9 mm	1	34	917.3821	3/8" 6kant-Stecknuss, 21 mm	1	60	917.1344	1/2" 6kant-Stecknuss, 28 mm	1
9	917.3857	3/8" Bit-Stecknuss Innen6kant, 10 mm	1	35	917.3822	3/8" 6kant-Stecknuss, 22 mm	1	61	917.1345	1/2" 6kant-Stecknuss, 29 mm	1
10	911.3869	3/8" Bit-Stecknuss TX, T15	1	36	917.3806	3/8" 6kant-Stecknuss, 6 mm	1	62	917.1230	1/2" 6kant-Stecknuss, 30 mm	1
11	911.3870	3/8" Bit-Stecknuss TX, T20	1	37	917.3807	3/8" 6kant-Stecknuss, 7 mm	1	63	917.1232	1/2" 6kant-Stecknuss, 32 mm	1
12	911.3871	3/8" Bit-Stecknuss TX, T25	1	38	917.3808	3/8" 6kant-Stecknuss, 8 mm	1	64	917.1210	1/2" 6kant-Stecknuss, 10 mm	1
13	911.3872	3/8" Bit-Stecknuss TX, T27	1	39	917.3809	3/8" 6kant-Stecknuss, 9 mm	1	65	917.1211	1/2" 6kant-Stecknuss, 11 mm	1
14	911.3873	3/8" Bit-Stecknuss TX, T30	1	40	917.3810	3/8" 6kant-Stecknuss, 10 mm	1	66	917.1212	1/2" 6kant-Stecknuss, 12 mm	1
15	911.3874	3/8" Bit-Stecknuss TX, T40	1	41	917.3811	3/8" 6kant-Stecknuss, 11 mm	1	67	917.1213	1/2" 6kant-Stecknuss, 13 mm	1
16	911.3885	3/8" Bit-Stecknuss TX, T45	1	42	917.3812	3/8" 6kant-Stecknuss, 12 mm	1	68	917.1214	1/2" 6kant-Stecknuss, 14 mm	1
17	911.3884	3/8" Bit-Stecknuss TX, T50	1	43	917.3813	3/8" 6kant-Stecknuss, 13 mm	1	69	917.1215	1/2" 6kant-Stecknuss, 15 mm	1
18	911.3888	3/8" Bit-Stecknuss TX, T55	1	44	917.3814	3/8" 6kant-Stecknuss, 14 mm	1	70	917.1216	1/2" 6kant-Stecknuss, 16 mm	1
19	911.3961	3/8" Bit-Stecknuss TX m. Bohrung, TB15	1	45	911.4338	3/8" TX-E-Stecknuss, E4	1	71	917.1217	1/2" 6kant-Stecknuss, 17 mm	1
20	911.3962	3/8" Bit-Stecknuss TX m. Bohrung, TB20	1	46	911.4339	3/8" TX-E-Stecknuss, E5	1	72	917.1218	1/2" 6kant-Stecknuss, 18 mm	1
21	911.3963	3/8" Bit-Stecknuss TX m. Bohrung, TB25	1	47	911.4340	3/8" TX-E-Stecknuss, E6	1	73	917.1219	1/2" 6kant-Stecknuss, 19 mm	1
22	911.3964	3/8" Bit-Stecknuss TX m. Bohrung, TB27	1	48	911.4341	3/8" TX-E-Stecknuss, E7	1	74	917.1220	1/2" 6kant-Stecknuss, 20 mm	1
23	911.3965	3/8" Bit-Stecknuss TX m. Bohrung, TB30	1	49	911.4342	3/8" TX-E-Stecknuss, E8	1	75	917.1221	1/2" 6kant-Stecknuss, 21 mm	1
24	911.3966	3/8" Bit-Stecknuss TX m. Bohrung, TB40	1	50	911.4318	3/8" TX-E-Stecknuss, E10	1	76	917.1340	1/2" 6kant-Stecknuss, 8 mm	1
25	911.3967	3/8" Bit-Stecknuss TX m. Bohrung, TB45	1	51	911.4319	3/8" TX-E-Stecknuss, E11	1	77	917.1341	1/2" 6kant-Stecknuss, 9 mm	1
26	911.3968	3/8" Bit-Stecknuss TX m. Bohrung, TB50	1	52	911.4320	3/8" TX-E-Stecknuss, E12	1	78	911.1233	1/2" Reduzieradapter, 1/2" F x 3/8" M	1

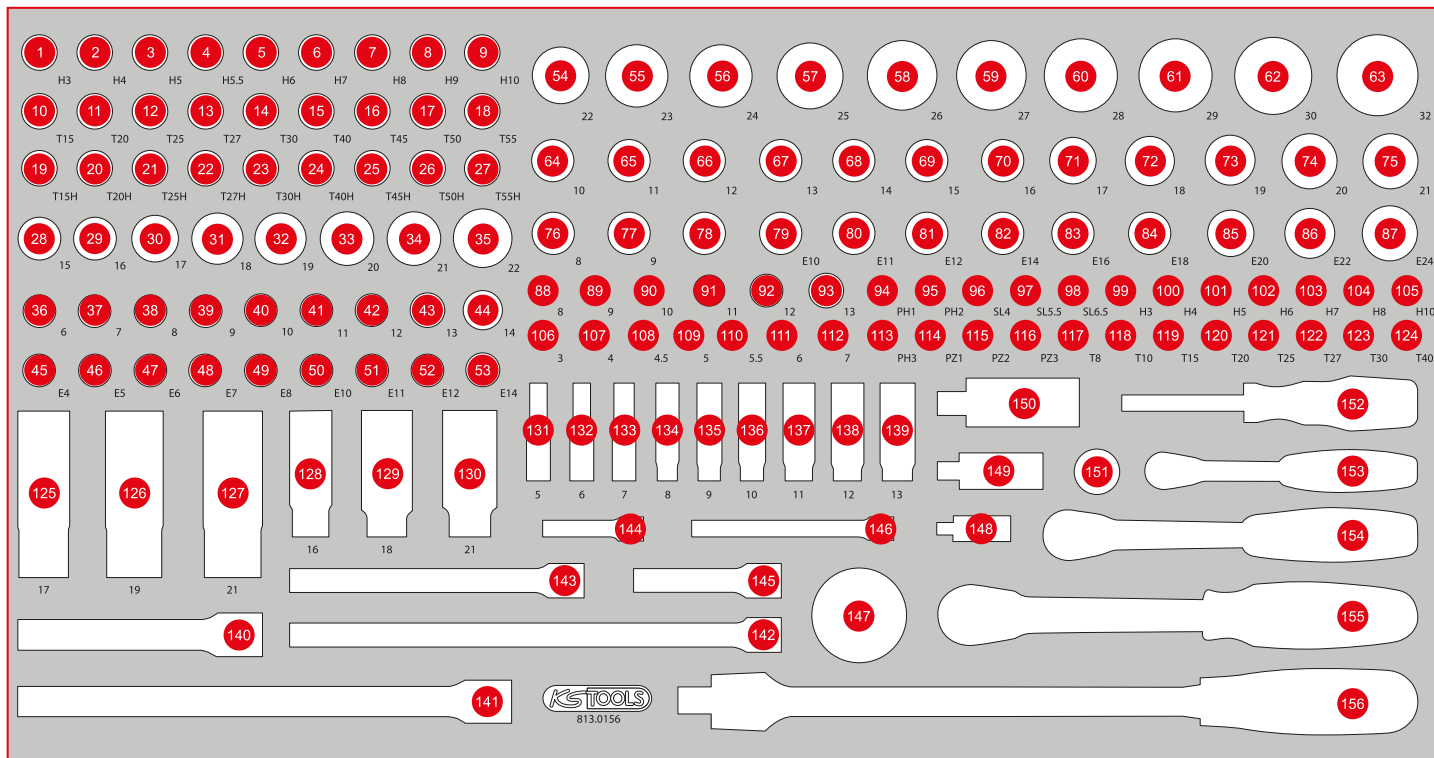

Pos.	Code	Bezeichnung	Teiligkeit	Pos.	Code	Bezeichnung	Teiligkeit	Pos.	Code	Bezeichnung	Teiligkeit
79	911.4333	1/2" TX-E-Stecknuss, E10	1	105	917.1452	1/4" Bit-Stecknuss f. Innen6kant-Schrauben 10 mm	1	131	917.1527	1/4" 6kant-Stecknuss, lang, 5 mm	1
80	911.4334	1/2" TX-E-Stecknuss, E11	1	106	917.1445	1/4" Classic Sechskant-Stecknuss, 3 mm	1	132	917.1426	1/4" 6kant-Stecknuss, lang, 6 mm	1
81	911.4335	1/2" TX-E-Stecknuss, E12	1	107	917.1404	1/4" 6kant-Stecknuss, 4 mm	1	133	917.1427	1/4" 6kant-Stecknuss, lang, 7 mm	1
82	911.4336	1/2" TX-E-Stecknuss, E14	1	108	917.14045	1/4" 6kant-Stecknuss, 4,5 mm	1	134	917.1428	1/4" 6kant-Stecknuss, lang, 8 mm	1
83	911.4322	1/2" TX-E-Stecknuss, E16	1	109	917.1405	1/4" 6kant-Stecknuss, 5 mm	1	135	917.1429	1/4" 6kant-Stecknuss, lang, 9 mm	1
84	911.4323	1/2" TX-E-Stecknuss, E18	1	110	917.14055	1/4" 6kant-Stecknuss, 5,5 mm	1	136	917.1430	1/4" 6kant-Stecknuss, lang, 10 mm	1
85	911.4324	1/2" TX-E-Stecknuss, E20	1	111	917.1406	1/4" 6kant-Stecknuss, 6 mm	1	137	917.1431	1/4" 6kant-Stecknuss, lang, 11 mm	1
86	911.4325	1/2" TX-E-Stecknuss, E22	1	112	917.1407	1/4" 6kant-Stecknuss, 7 mm	1	138	917.1432	1/4" 6kant-Stecknuss, lang, 12 mm	1
87	911.4326	1/2" TX-E-Stecknuss, E24	1	113	911.1417	1/4" Bit-Stecknuss, PH3	1	139	917.1433	1/4" 6kant-Stecknuss, lang, 13 mm	1
88	917.1408	1/4" 6kant-Stecknuss, 8 mm	1	114	911.1401	1/4" Bit-Stecknuss, PZ1	1	140	911.1202	1/2" Verlängerung, 125 mm	1
89	917.1409	1/4" 6kant-Stecknuss, 9 mm	1	115	911.1402	1/4" Bit-Stecknuss, PZ2	1	141	911.1203	1/2" Verlängerung, 250 mm	1
90	917.1410	1/4" 6kant-Stecknuss, 10 mm	1	116	911.1403	1/4" Bit-Stecknuss, PZ3	1	142	911.3803	3/8" Verlängerung 250 mm	1
91	917.1411	1/4" 6kant-Stecknuss, 11 mm	1	117	911.1448	1/4" Bit-Stecknuss TX, T8	1	143	911.3802	3/8" Verlängerung 150 mm	1
92	917.1412	1/4" 6kant-Stecknuss, 12 mm	1	118	911.1442	1/4" Bit-Stecknuss TX, T10	1	144	911.1423	1/4" Verlängerung m. Antriebs6kant, 50 mm	1
93	917.1413	1/4" 6kant-Stecknuss, 13 mm	1	119	911.1443	1/4" Bit-Stecknuss TX, T15	1	145	911.3801	3/8" Verlängerung 75 mm	1
94	911.1415	1/4" Bit-Stecknuss, PH1	1	120	911.1444	1/4" Bit-Stecknuss TX, T20	1	146	911.1424	1/4" Verlängerung m. Antriebs6kant, 100 mm	1
95	911.1416	1/4" Bit-Stecknuss, PH2	1	121	911.1445	1/4" Bit-Stecknuss TX, T25	1	147	914.3810	3/8" Handschaltknarre	1
96	911.1418	1/4" Bit-Stecknuss Schlitz, 4 mm	1	122	911.1449	1/4" Bit-Stecknuss TX, T27	1	148	911.1450	1/4" Kardangelen	1
97	911.1419	1/4" Bit-Stecknuss Schlitz, 5,5 mm	1	123	911.1446	1/4" Bit-Stecknuss TX, T30	1	149	911.3850	3/8" Kardangelen	1
98	917.1421	1/4" Bit-Stecknuss Schlitz, 6,5 mm	1	124	911.1447	1/4" Bit-Stecknuss TX, T40	1	150	911.1250	1/2" Kardangelen	1
99	911.1436	1/4" Bit-Stecknuss Innen6kant, 3 mm	1	125	515.0992	1/2" SLIMPOWER Stecknuss, 17 mm	1	151	911.1207	3/8" Gleitstück / Vergrößerungsadapter, 3/8" F x 1/2" M	1
100	911.1437	1/4" Bit-Stecknuss Innen6kant, 4 mm	1	126	515.0993	1/2" SLIMPOWER Stecknuss, 19 mm	1	152	911.1434	1/4" Vierkant-Steckgriff, 150 mm	1
101	911.1438	1/4" Bit-Stecknuss Innen6kant, 5 mm	1	127	515.0994	1/2" SLIMPOWER Stecknuss, 21 mm	1	153	920.1490	1/4" SLIMPOWER Umschaltknarre, 72 Zahn	1
102	911.1439	1/4" Bit-Stecknuss Innen6kant, 6 mm	1	128	911.3804	3/8" Zündkerzen-Stecknuss, 16 mm	1	154	920.3890	3/8" SLIMPOWER Umschaltknarre, 72 Zahn	1
103	911.1440	1/4" Bit-Stecknuss Innen6kant, 7 mm	1	129	911.3823	3/8" Zündkerzen-Stecknuss, 18 mm	1	155	920.1290	1/2" SLIMPOWER Umschaltknarre, 72 Zahn	1
104	911.1441	1/4" Bit-Stecknuss Innen6kant, 8 mm	1	130	911.3805	3/8" Zündkerzen-Stecknuss, 21 mm	1	156	917.1455	1/2" Gelenk-Steckgriff	1

813.0057

## L Schraubenschlüssel-Satz



755 x 398

P25



Pos.	Code	Bezeichnung	Teiligkeit	Pos.	Code	Bezeichnung	Teiligkeit	Pos.	Code	Bezeichnung	Teiligkeit
1	517.0606	Ringmaulschlüssel, abgewinkelt, 6 mm	1	12	517.0617	Ringmaulschlüssel, abgewinkelt, 17 mm	1	23	517.0628	Ringmaulschlüssel, abgewinkelt, 28 mm	1
2	517.0607	Ringmaulschlüssel, abgewinkelt, 7 mm	1	13	517.0618	Ringmaulschlüssel, abgewinkelt, 18 mm	1	24	517.0629	Ringmaulschlüssel, abgewinkelt, 29 mm	1
3	517.0608	Ringmaulschlüssel, abgewinkelt, 8 mm	1	14	517.0619	Ringmaulschlüssel, abgewinkelt, 19 mm	1	25	517.0630	Ringmaulschlüssel, abgewinkelt, 30 mm	1
4	517.0609	Ringmaulschlüssel, abgewinkelt, 9 mm	1	15	517.0620	Ringmaulschlüssel, abgewinkelt, 20 mm	1	26	517.0632	Ringmaulschlüssel, abgewinkelt, 32 mm	1
5	517.0610	Ringmaulschlüssel, abgewinkelt, 10 mm	1	16	517.0621	Ringmaulschlüssel, abgewinkelt, 21 mm	1	27	503.4608	GEARplus Ratschenringmaulschlüssel, umschaltbar, 8 mm	1
6	517.0611	Ringmaulschlüssel, abgewinkelt, 11 mm	1	17	517.0622	Ringmaulschlüssel, abgewinkelt, 22 mm	1	28	503.4609	GEARplus Ratschenringmaulschlüssel, umschaltbar, 9 mm	1
7	517.0612	Ringmaulschlüssel, abgewinkelt, 12 mm	1	18	517.0623	Ringmaulschlüssel, abgewinkelt, 23 mm	1	29	503.4610	GEARplus Ratschenringmaulschlüssel, umschaltbar, 10 mm	1
8	517.0613	Ringmaulschlüssel, abgewinkelt, 13 mm	1	19	517.0624	Ringmaulschlüssel, abgewinkelt, 24 mm	1	30	503.4611	GEARplus Ratschenringmaulschlüssel, umschaltbar, 11 mm	1
9	517.0614	Ringmaulschlüssel, abgewinkelt, 14 mm	1	20	517.0625	Ringmaulschlüssel, abgewinkelt, 25 mm	1				
10	517.0615	Ringmaulschlüssel, abgewinkelt, 15 mm	1	21	517.0626	Ringmaulschlüssel, abgewinkelt, 26 mm	1				
11	517.0616	Ringmaulschlüssel, abgewinkelt, 16 mm	1	22	517.0627	Ringmaulschlüssel, abgewinkelt, 27 mm	1				

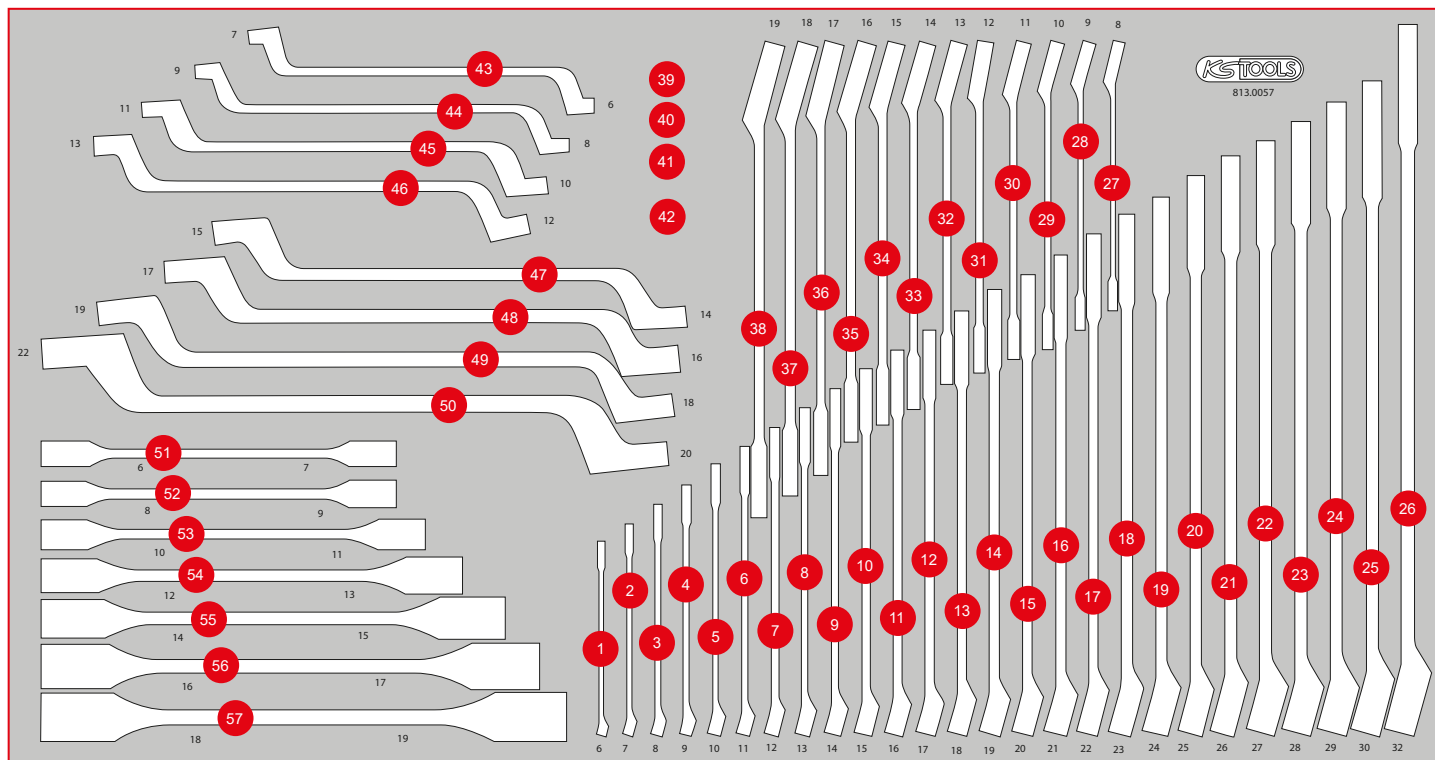

Pos.	Code	Bezeichnung	Teiligkeit	Pos.	Code	Bezeichnung	Teiligkeit	Pos.	Code	Bezeichnung	Teiligkeit
31	503.4612	GEARplus Ratschenringmaulschlüssel, umschaltbar, 12 mm	1	38	503.4619	GEARplus Ratschenringmaulschlüssel, umschaltbar, 19 mm	1	49	517.0812	Doppel-Ringschlüssel, gekröpft, 18 x 19 mm	1
32	503.4613	GEARplus Ratschenringmaulschlüssel, umschaltbar, 13 mm	1	39	503.4290	GEARplus Bit-Adapter, 1/4" x 10 mm	1	50	517.0813	Doppel-Ringschlüssel, gekröpft, 20 x 22 mm	1
33	503.4614	GEARplus Ratschenringmaulschlüssel, umschaltbar, 14 mm	1	40	503.4296	GEARplus Stecknuss-Adapter, 1/4" x 10 mm	1	51	517.0300	Doppel-Gelenkschlüssel, 6 x 7 mm	1
34	503.4615	GEARplus Ratschenringmaulschlüssel, umschaltbar, 15 mm	1	41	503.4297	GEARplus Stecknuss-Adapter, 3/8" x 13 mm	1	52	517.0301	Doppel-Gelenkschlüssel, 8 x 9 mm	1
35	503.4616	GEARplus Ratschenringmaulschlüssel, umschaltbar, 16 mm	1	42	503.4298	GEARplus Stecknuss-Adapter, 1/2" x 19 mm	1	53	517.0302	Doppel-Gelenkschlüssel, 10 x 11 mm	1
36	503.4617	GEARplus Ratschenringmaulschlüssel, umschaltbar, 17 mm	1	43	517.0801	Doppel-Ringschlüssel, gekröpft, 6 x 7 mm	1	54	517.0303	Doppel-Gelenkschlüssel, 12 x 13 mm	1
37	503.4618	GEARplus Ratschenringmaulschlüssel, umschaltbar, 18 mm	1	44	517.0802	Doppel-Ringschlüssel, gekröpft, 8 x 9 mm	1	55	517.0304	Doppel-Gelenkschlüssel, 14 x 15 mm	1
				45	517.0804	Doppel-Ringschlüssel, gekröpft, 10 x 11 mm	1	56	517.0305	Doppel-Gelenkschlüssel, 16 x 17 mm	1
				46	517.0807	Doppel-Ringschlüssel, gekröpft, 12 x 13 mm	1	57	517.0306	Doppel-Gelenkschlüssel, 18 x 19 mm	1
				47	517.0809	Doppel-Ringschlüssel, gekröpft, 14 x 15 mm	1				
				48	517.0810	Doppel-Ringschlüssel, gekröpft, 16 x 17 mm	1				

813.0033

# L Schraubendreher-Satz

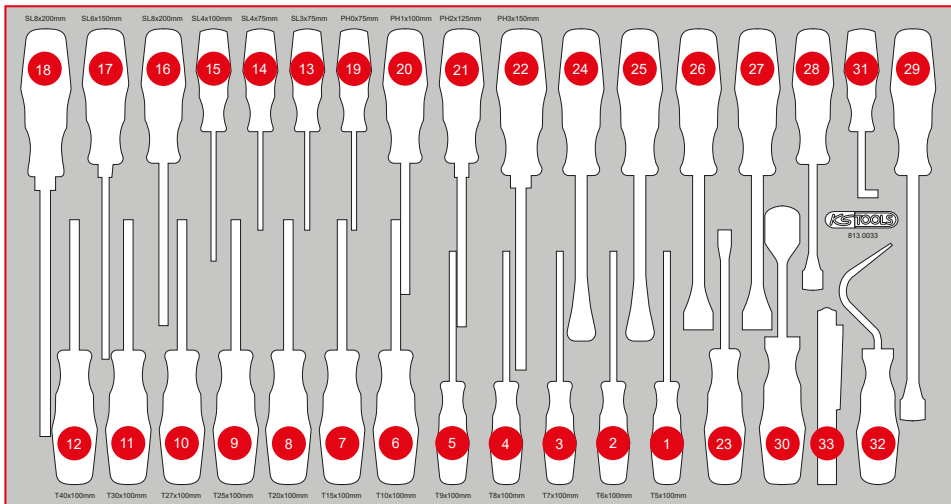
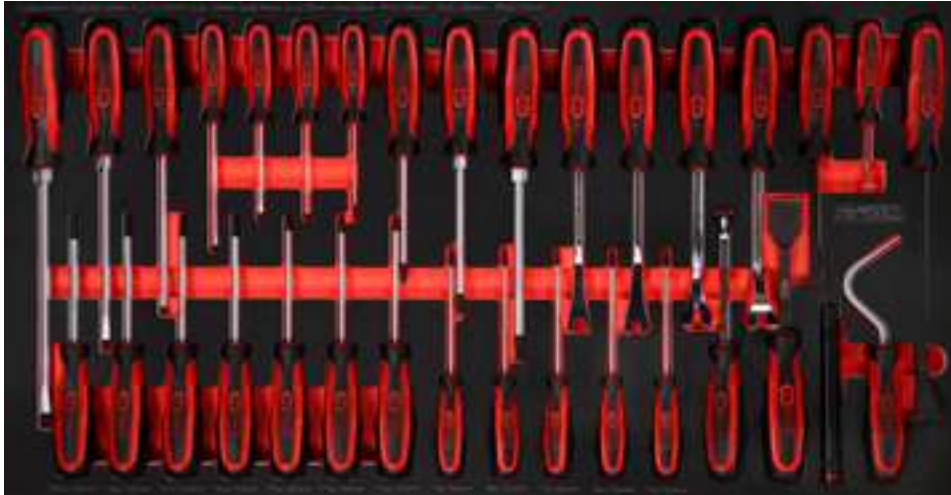

Pos.	Code	Bezeichnung	Teiligkeit
1	159.1133	ERGOTORQUEplus Schraubendreher, T5	1
2	159.1134	ERGOTORQUEplus Schraubendreher, T6	1
3	159.1135	ERGOTORQUEplus Schraubendreher, T7	1
4	159.1030	ERGOTORQUEplus Schraubendreher, T8	1
5	159.1031	ERGOTORQUEplus Schraubendreher, T9	1
6	159.1032	ERGOTORQUEplus Schraubendreher, T10	1
7	159.1033	ERGOTORQUEplus Schraubendreher, T15	1
8	159.1034	ERGOTORQUEplus Schraubendreher, T20	1
9	159.1035	ERGOTORQUEplus Schraubendreher, T25	1
10	159.1036	ERGOTORQUEplus Schraubendreher, T27	1
11	159.1037	ERGOTORQUEplus Schraubendreher, T30	1
12	159.1038	ERGOTORQUEplus Schraubendreher, T40	1
13	159.1002	ERGOTORQUEplus Schlitz-Schraubendreher, 3 mm, 155 mm lang	1
14	159.1003	ERGOTORQUEplus Schlitz-Schraubendreher, 4 mm, 155 mm lang	1
15	159.1004	ERGOTORQUEplus Schlitz-Schraubendreher, 4 mm, 180 mm lang	1
16	159.1006	ERGOTORQUEplus Schlitz-Schraubendreher, 5,5 mm, 230 mm lang	1
17	159.1009	ERGOTORQUEplus Schlitz-Schraubendreher, 6,5 mm, 255 mm lang	1
18	159.1011	ERGOTORQUEplus Schlitz-Schraubendreher, 8 mm, 315 mm lang	1
19	159.1027	ERGOTORQUEplus Schraubendreher, PH0, 155 mm	1
20	159.1029	ERGOTORQUEplus Schraubendreher, PH1, 205 mm	1
21	159.1022	ERGOTORQUEplus Schraubendreher, PH2, 230 mm	1
22	159.1024	ERGOTORQUEplus Schraubendreher, PH3, 265 mm	1
23	140.2617	Clip-Löser, kurz 5 mm	1
24	140.2373	Clip-Löser kurz, Länge 245 mm, Öffnung 10 mm	1
25	140.2371	Clip-Löser kurz, Länge 245 mm, Öffnung 4 mm	1
26	140.2616	Clip-Löser, kurz 7,5 mm	1
27	140.2615	Clip-Löser, kurz 9 mm	1
28	911.8101	Hebeleisen, 11 x 115 mm	1
29	911.8102	Hebeleisen, 15 x 185 mm	1
30	907.2232	Dichtungsschaber, 25 x 200 mm	1
31	550.1048	Hakenwerkzeug, 90° abgelenkt	1
32	550.1073	Hakenwerkzeug groß, Sichelform	1
33	150.4370	perfectLight Taschenlampe 85 Lumen	1

# P25

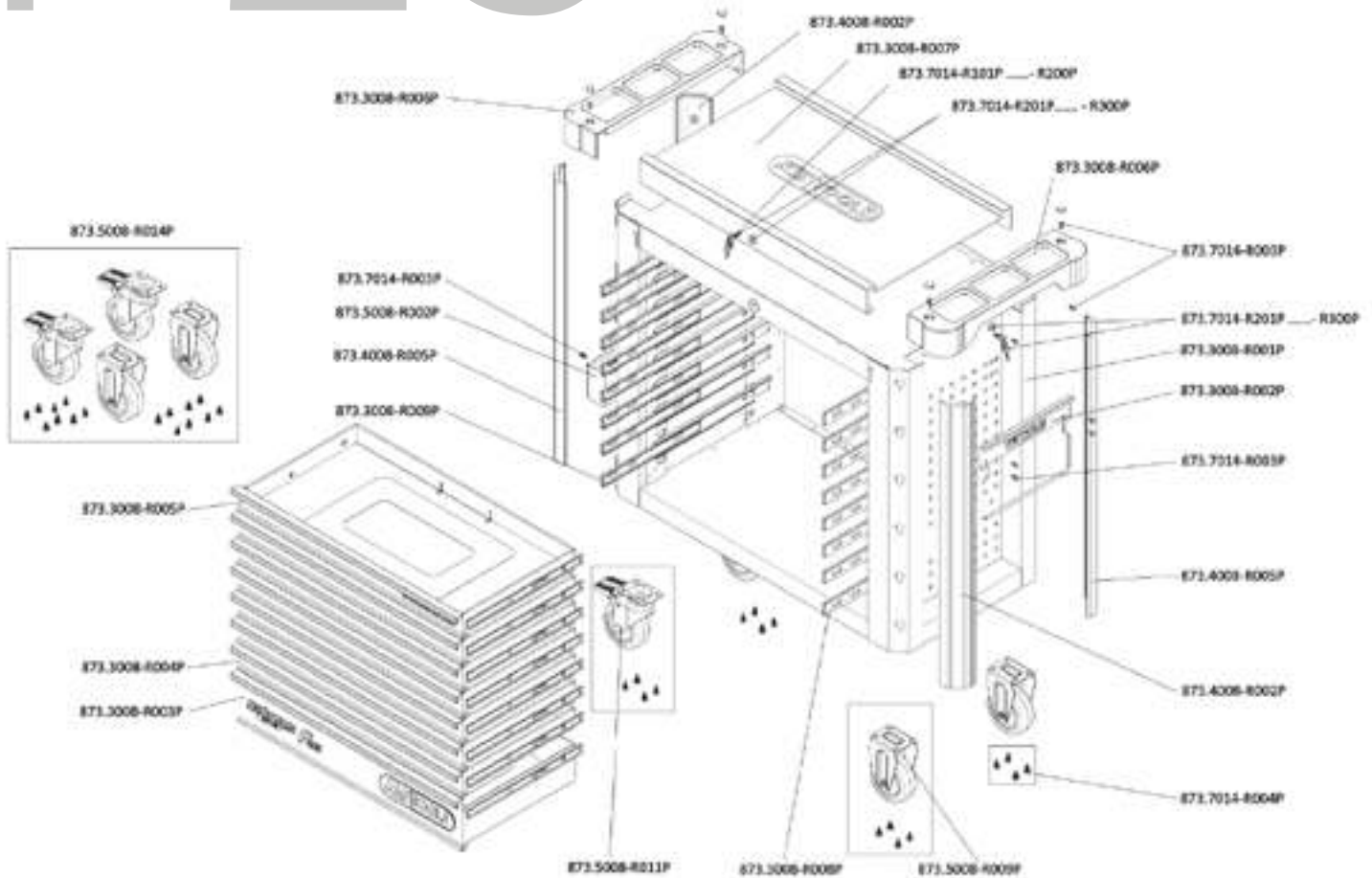

## EINZELTEIL-LISTE

Art.-Nr.	Beschreibung	Menge
873.7014-R101P...	Ersatzschlüssel für Schloß Nummer xyz zu PERFORMANCEplus Werkstattwagen	2
873.7014-R201P...	Schloß mit 2 Schlüssel zu PERFORMANCEplus Werkstattwagen Schloß-Nr. xyz	2
873.3008-R001P	Korpus mit Handgriff zu Werkstattwagen P25	1
873.3008-R002P	Papierrollen-Halter zu PERFORMANCEplus Werkstattwagen P10/P15/P25	1
873.3008-R003P	Schublade mit Logo und Kugelführung zu Werkstattwagen P25, 755x398x145 mm	1
873.3008-R004P	Schublade mit Kugelführung zu Werkstattwagen P25, 755x398x65 mm	6
873.3008-R005P	Schublade mit Website und Kugelführung zu Werkstattwagen P25, 755x398x65 mm	1
873.3008-R006P	Ablage für Arbeitsplatte zu Werkstattwagen P25	2
873.3008-R007P	Edelstahl Arbeitsplatte zu Werkstattwagen P25	1
873.3008-R008P	Vollauszug Kugelführung mit autom. Rückzug zu Werkstattwagen P25	8
873.3008-R009P	Vollauszug Kugelführung mit autom. Rückzug zu Werkstattwagen P25	8
873.4008-R002P	Kunststoff-Stoßfänger für vorne rechts und hinten links	2
873.4008-R005P	Kunststoff-Stoßfänger für vorne links und hinten rechts	2
873.5008-R002P	Dosen-Halter zu PERFORMANCEplus Werkstattwagen P10/P15/P25/P35	1
873.5008-R009P	Laufrolle starr für PERFORMANCEplus Werkstattwagen inkl. Schrauben	2
873.5008-R011P	Lenkrolle mit Bremse zu PERFORMANCEplus Werkstattwagen inkl. Schrauben	2
873.5008-R014P	Rollen-Satz zu PERFORMANCEplus Werkstattwagen inkl. Schrauben	1
873.7014-R003P	Schraube M6x12 für PERFORMANCEplus Werkstattwagen-Zubehör	14
873.7014-R004P	Schraube M8 für Rollen zu PERFORMANCEplus Werkstattwagen (16 Stück)	1



**873.7014-R101P...R200P**  
Ersatzschlüssel für Schlossnummer xyz



**873.7014-R201P...R300P**  
Schloss inklusive 2 Schlüssel, Schlossnummer xyz



**873.3008-R008P**  
Laufschiene mit Selbsteinzug, für Schublade, rechts



**873.3008-R009P**  
Laufschiene mit Selbsteinzug, für Schublade, links



**873.5008-R009P**  
Laufrolle, starr, inklusive Schrauben



**873.5008-R011P**  
Lenkrolle mit Feststellbremse inklusive Schrauben

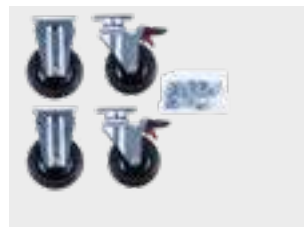

**873.5008-R014P**  
Rollensatz, 2 x Lenkrolle + 2 x Laufrolle, inklusive Schrauben



**873.3008-R007P**  
Edelstahl-Arbeitsplatte



**873.3008-R006P**  
Ablagefach inklusive Schrauben-abdeckung, beidseitig verwendbar



**873.3008-R005P**  
Schublade mit Webside, inklusive Laufschiene, H=65 mm, B=755 mm x T=398 mm



**873.3008-R004P**  
Schublade, inklusive Laufschiene, H=65 mm, B=755 mm x T=398 mm



**873.3008-R003P**  
Schublade mit Logo, inklusive Laufschiene, H=145 mm, B=755 mm x T=398 mm



**873.5008-R002P**  
Dosenhalter inklusive Schrauben, B = 310 mm



**873.3008-R002P**  
Papierrollenhalter inklusive Schrauben, B = 320 mm



**873.4008-R005P**  
Kunststoff-Stoßfänger für vorne links und hinten rechts



**873.4008-R002P**  
Kunststoff-Stoßfänger für vorne rechts und hinten links



**873.7014-R004P**  
Schraube, M8, mit Unterlegscheibe, 16 Stück



**873.7014-R003P**  
Schraube, M6 x 12 mm, 1 Stück



**873.3008-R001P**  
Stahlkorpus mit Griff



Genug Ersatz für  
Ihren Schatz!