

P25

Werkstattwagen

mit 416 Werkzeugen für 6 Schubladen

825.6416

DER EDLE BREITE

P25



Werkstattwagen P25
mit 8 Schubladen
873.3008



DUO Lock geniale Verschlusstechnik



8 Schubladen jeweils bis zu 50 kg belastbar

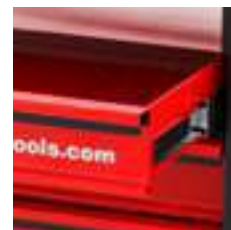

Stabiles **Kugellager**



Edelstahloberfläche



Schloss abschließbar



Antistatische Rollen mit Bremse



Integrierter **Kantenschutz**



Inklusive **Papierrollenhalter**



Inklusive **Dosenhalter**

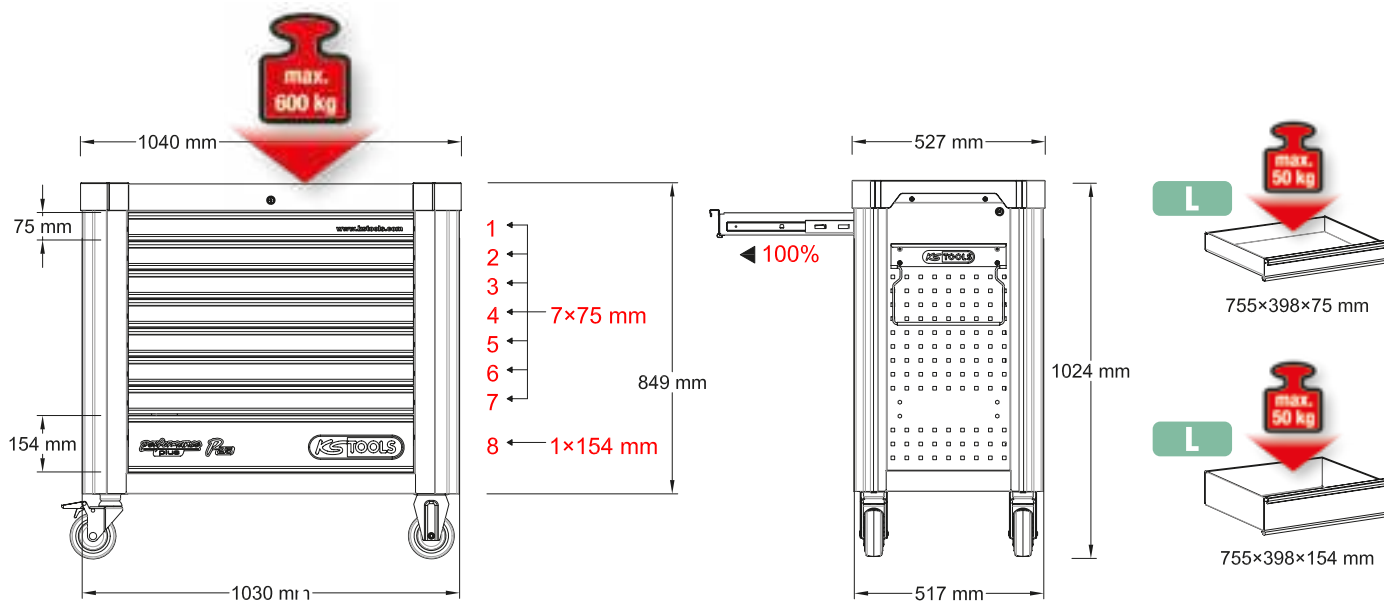

P25 Werkstattwagen

mit 416 Werkzeugen für 6 Schubladen

825.6416



Schraubendreher-Satz

813.1033

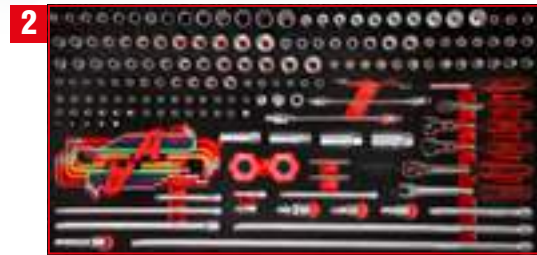

1/4" + 3/8" Steckschlüssel-Satz

813.0183



1/2" Steckschlüssel-Satz

813.0085



Schraubenschlüssel-Satz

813.0055



T-Griff-Winkelstiftschlüssel- / und Zangen-Satz

813.0024

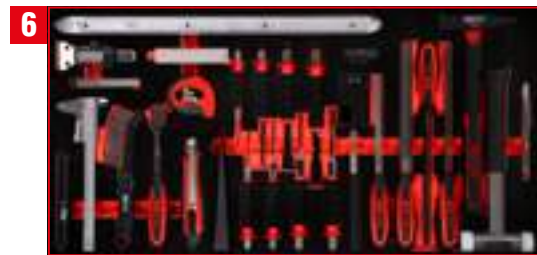

Hammer- / Meißel- / und Messwerkzeug-Satz

813.1036

813.1033

L Schraubendreher-Satz



755 x 398

P25

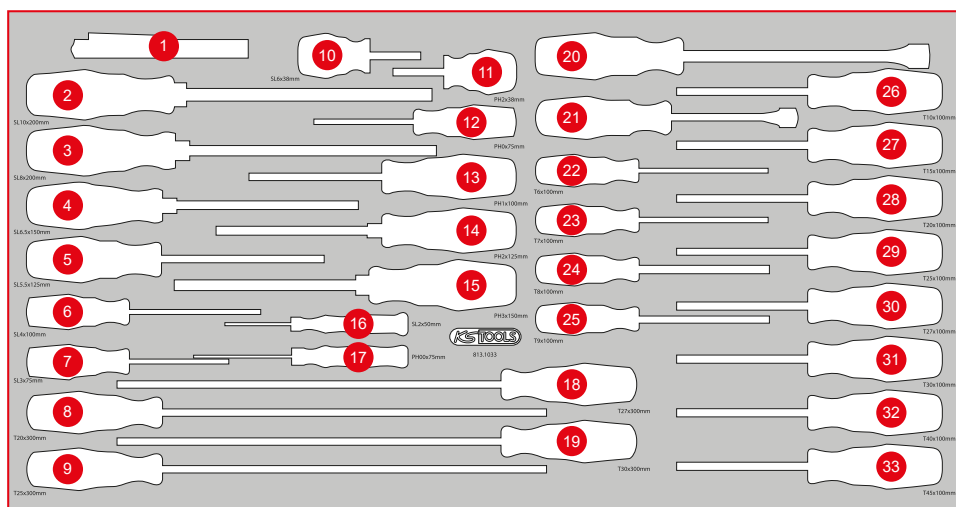

Pos.	Code	Bezeichnung	Teiligkeit
1	150.4370	perfectLight Taschenlampe 85 Lumen	1
2	159.1012	ERGOTORQUEplus Schlitz-Schraubendreher, 10 mm, 315 mm lang	1
3	159.1011	ERGOTORQUEplus Schlitz-Schraubendreher, 8 mm, 315 mm lang	1
4	159.1009	ERGOTORQUEplus Schlitz-Schraubendreher, 6,5 mm, 255 mm lang	1
5	159.1006	ERGOTORQUEplus Schlitz-Schraubendreher, 5,5 mm, 230 mm lang	1
6	159.1004	ERGOTORQUEplus Schlitz-Schraubendreher, 4 mm, 180 mm lang	1
7	159.1002	ERGOTORQUEplus Schlitz-Schraubendreher, 3 mm, 155 mm lang	1
8	159.1261	ERGOTORQUEplus Schraubendreher, T20, lang	1
9	159.1262	ERGOTORQUEplus Schraubendreher, T25, lang	1
10	159.1001	ERGOTORQUEplus Schlitz-Schraubendreher, kurz, 6 mm	1
11	159.1026	ERGOTORQUEplus Schraubendreher, kurz, PH2	1
12	159.1027	ERGOTORQUEplus Schraubendreher, PH0, 155 mm	1
13	159.1029	ERGOTORQUEplus Schraubendreher, PH1, 205 mm	1
14	159.1022	ERGOTORQUEplus Schraubendreher, PH2, 230 mm	1
15	159.1024	ERGOTORQUEplus Schraubendreher, PH3, 265 mm	1
16	500.7109	Feinmechanik-Schlitz-Schraubendreher, 2 mm	1
17	500.7831	Feinmechanik-Schraubendreher, PH00 x 2,0 mm	1
18	159.1263	ERGOTORQUEplus Schraubendreher, T27, lang	1
19	159.1264	ERGOTORQUEplus Schraubendreher, T30, lang	1
20	911.8102	Hebeleisen, 15 x 185 mm	1
21	911.8101	Hebeleisen, 11 x 115 mm	1
22	159.1134	ERGOTORQUEplus Schraubendreher, T6	1
23	159.1135	ERGOTORQUEplus Schraubendreher, T7	1
24	159.1030	ERGOTORQUEplus Schraubendreher, T8	1
25	159.1031	ERGOTORQUEplus Schraubendreher, T9	1
26	159.1032	ERGOTORQUEplus Schraubendreher, T10	1
27	159.1033	ERGOTORQUEplus Schraubendreher, T15	1
28	159.1034	ERGOTORQUEplus Schraubendreher, T20	1
29	159.1035	ERGOTORQUEplus Schraubendreher, T25	1
30	159.1036	ERGOTORQUEplus Schraubendreher, T27	1
31	159.1037	ERGOTORQUEplus Schraubendreher, T30	1
32	159.1038	ERGOTORQUEplus Schraubendreher, T40	1
33	159.1136	ERGOTORQUEplus Schraubendreher, T45	1

813.0183

L 1/4" + 3/8" Steckschlüssel-Satz



Pos.	Code	Bezeichnung	Teilligkeit	Pos.	Code	Bezeichnung	Teilligkeit	Pos.	Code	Bezeichnung	Teilligkeit
1	917.4831	3/8" 12-kant-Stecknuss, lang, 6 mm	1	31	911.3984	3/8" 12-kant-Stecknuss, 11 mm	1	61	917.3812	3/8" Sechskant-Stecknuss, 12 mm	1
2	917.4832	3/8" 12-kant-Stecknuss, lang, 7 mm	1	32	911.3985	3/8" 12-kant-Stecknuss, 12 mm	1	62	917.3813	3/8" Sechskant-Stecknuss, 13 mm	1
3	917.3855	3/8" 12-kant-Stecknuss, lang, 8 mm	1	33	911.3986	3/8" 12-kant-Stecknuss, 13 mm	1	63	917.3814	3/8" Sechskant-Stecknuss, 14 mm	1
4	917.3856	3/8" 12-kant-Stecknuss, lang, 9 mm	1	34	911.3987	3/8" 12-kant-Stecknuss, 14 mm	1	64	917.3815	3/8" Sechskant-Stecknuss, 15 mm	1
5	917.3970	3/8" 12-kant-Stecknuss, lang, 10 mm	1	35	911.3988	3/8" 12-kant-Stecknuss, 15 mm	1	65	917.3816	3/8" Sechskant-Stecknuss, 16 mm	1
6	917.3971	3/8" 12-kant-Stecknuss, lang, 11 mm	1	36	911.3989	3/8" 12-kant-Stecknuss, 16 mm	1	66	917.3817	3/8" Sechskant-Stecknuss, 17 mm	1
7	917.3972	3/8" 12-kant-Stecknuss, lang, 12 mm	1	37	911.3992	3/8" 12-kant-Stecknuss, 17 mm	1	67	917.3818	3/8" Sechskant-Stecknuss, 18 mm	1
8	917.3973	3/8" 12-kant-Stecknuss, lang, 13 mm	1	38	911.3994	3/8" 12-kant-Stecknuss, 19 mm	1	68	917.3819	3/8" Sechskant-Stecknuss, 19 mm	1
9	917.3974	3/8" 12-kant-Stecknuss, lang, 14 mm	1	39	911.3996	3/8" 12-kant-Stecknuss, 21 mm	1	69	911.3865	3/8" Bit-Stecknuss Innensechskant, 5 mm	1
10	917.3975	3/8" 12-kant-Stecknuss, lang, 15 mm	1	40	911.4342	3/8" Torx-E-Stecknuss, E8	1	70	911.38655	3/8" Bit-Stecknuss Innensechskant, 5,5 mm	1
11	917.3976	3/8" 12-kant-Stecknuss, lang, 16 mm	1	41	911.4318	3/8" Torx-E-Stecknuss, E10	1	71	911.3866	3/8" Bit-Stecknuss Innensechskant, 6 mm	1
12	917.3977	3/8" 12-kant-Stecknuss, lang, 17 mm	1	42	911.4319	3/8" Torx-E-Stecknuss, E11	1	72	911.3867	3/8" Bit-Stecknuss Innensechskant, 7 mm	1
13	917.3978	3/8" 12-kant-Stecknuss, lang, 18 mm	1	43	911.4320	3/8" Torx-E-Stecknuss, E12	1	73	911.3868	3/8" Bit-Stecknuss Innensechskant, 8 mm	1
14	917.3979	3/8" 12-kant-Stecknuss mit Gelenk, 19 mm	1	44	911.4321	3/8" Torx-E-Stecknuss, E14	1	74	917.3969	3/8" Bit-Stecknuss Innensechskant, 9 mm	1
15	917.4851	3/8" 12-kant-Stecknuss mit Gelenk, 10 mm	1	45	911.4343	3/8" Torx-E-Stecknuss, E16	1	75	917.3857	3/8" Bit-Stecknuss Innensechskant, 10 mm	1
16	917.4852	3/8" 12-kant-Stecknuss mit Gelenk, 11 mm	1	46	911.4344	3/8" Torx-E-Stecknuss, E18	1	76	911.3862	3/8" Bit-Stecknuss Innensechskant, 12 mm	1
17	917.4853	3/8" 12-kant-Stecknuss mit Gelenk, 12 mm	1	47	911.4345	3/8" Torx-E-Stecknuss, E20	1	77	911.3884	3/8" Bit-Stecknuss Torx, T50	1
18	917.4854	3/8" 12-kant-Stecknuss mit Gelenk, 13 mm	1	48	911.3871	3/8" Bit-Stecknuss Torx, T25	1	78	911.3888	3/8" Bit-Stecknuss Torx, T55	1
19	917.4855	3/8" 12-kant-Stecknuss mit Gelenk, 14 mm	1	49	911.3872	3/8" Bit-Stecknuss Torx, T27	1	79	911.3889	3/8" Bit-Stecknuss Torx, T60	1
20	917.4856	3/8" 12-kant-Stecknuss mit Gelenk, 15 mm	1	50	911.3873	3/8" Bit-Stecknuss Torx, T30	1	80	911.3920	3/8" Bit-Stecknuss XZN, M10	1
21	917.4857	3/8" 12-kant-Stecknuss mit Gelenk, 16 mm	1	51	911.3874	3/8" Bit-Stecknuss Torx, T40	1	81	917.3903	3/8" Bit-Stecknuss XZN, M12	1
22	917.4858	3/8" 12-kant-Stecknuss mit Gelenk, 17 mm	1	52	911.3885	3/8" Bit-Stecknuss Torx, T45	1	82	917.1404	1/4" Sechskant-Stecknuss, 4 mm	1
23	917.4859	3/8" 12-kant-Stecknuss mit Gelenk, 18 mm	1	53	911.3917	3/8" Bit-Stecknuss XZN, M8	1	83	917.1405	1/4" Sechskant-Stecknuss, 5 mm	1
24	917.4861	3/8" 12-kant-Stecknuss mit Gelenk, 19 mm	1	54	917.3901	3/8" Bit-Stecknuss XZN, M9	1	84	917.14055	1/4" Sechskant-Stecknuss, 5,5 mm	1
25	911.3918	3/8" Bit-Stecknuss XZN, M4	1	55	917.3806	3/8" Sechskant-Stecknuss, 6 mm	1	85	917.1406	1/4" Sechskant-Stecknuss, 6 mm	1
26	911.3915	3/8" Bit-Stecknuss XZN, M5	1	56	917.3807	3/8" Sechskant-Stecknuss, 7 mm	1	86	917.1407	1/4" Sechskant-Stecknuss, 7 mm	1
27	911.3916	3/8" Bit-Stecknuss XZN, M6	1	57	917.3808	3/8" Sechskant-Stecknuss, 8 mm	1	87	917.1408	1/4" Sechskant-Stecknuss, 8 mm	1
28	911.3981	3/8" 12-kant-Stecknuss, 8 mm	1	58	917.3809	3/8" Sechskant-Stecknuss, 9 mm	1	88	917.1409	1/4" Sechskant-Stecknuss, 9 mm	1
29	911.3982	3/8" 12-kant-Stecknuss, 9 mm	1	59	917.3810	3/8" Sechskant-Stecknuss, 10 mm	1	89	917.1410	1/4" Sechskant-Stecknuss, 10 mm	1
30	911.3983	3/8" 12-kant-Stecknuss, 10 mm	1	60	917.3811	3/8" Sechskant-Stecknuss, 11 mm	1	90	917.1411	1/4" Sechskant-Stecknuss, 11 mm	1

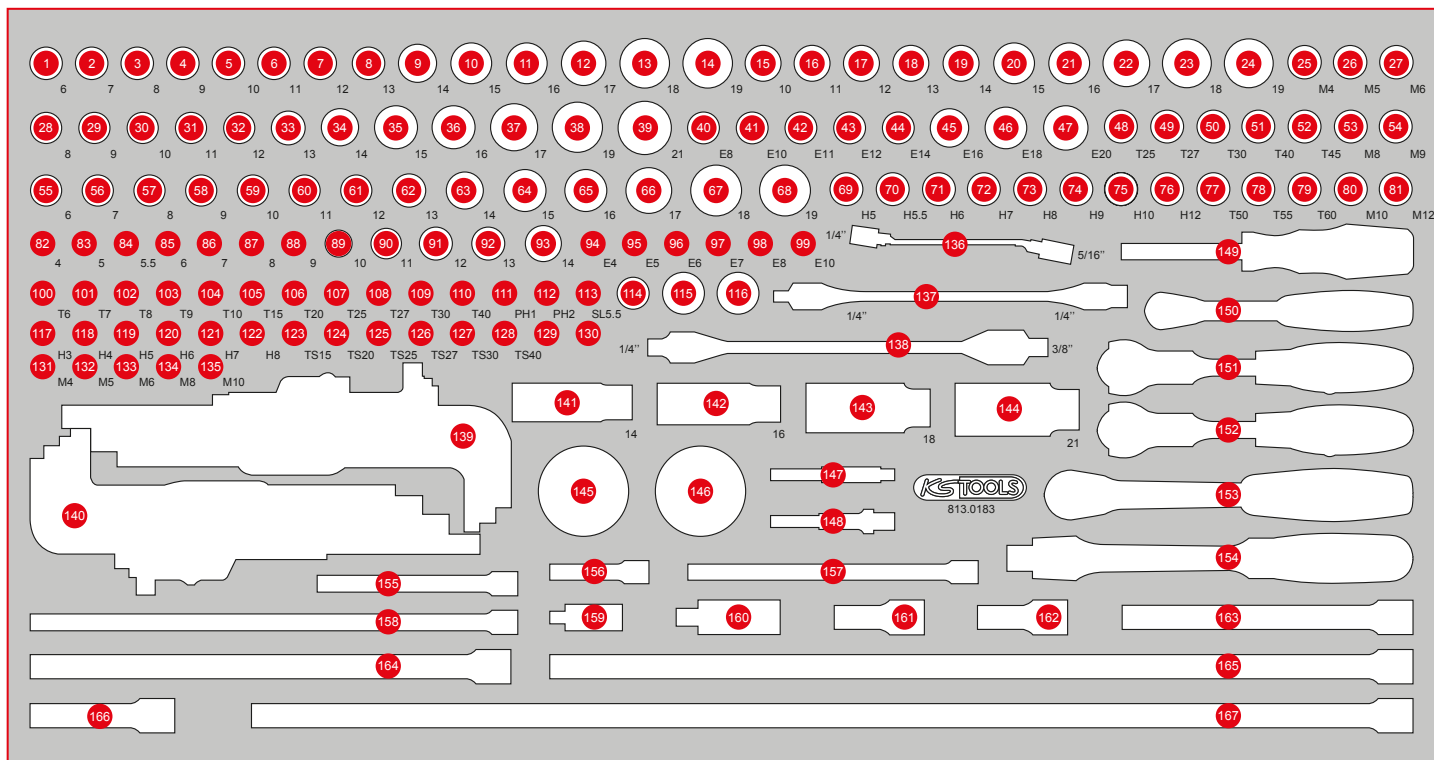

Pos.	Code	Bezeichnung	Teilligkeit	Pos.	Code	Bezeichnung	Teilligkeit	Pos.	Code	Bezeichnung	Teilligkeit
91	917.1412	1/4" Sechskant-Stecknuss, 12 mm	1	121	911.1440	1/4" Bit-Stecknuss Innensechskant, 7 mm	1	144	911.3805	3/8" Zündkerzen-Stecknuss, 21 mm	1
92	917.1413	1/4" Sechskant-Stecknuss, 13 mm	1	122	911.1441	1/4" Bit-Stecknuss Innensechskant, 8 mm	1	145	914.1410	1/4" Mini-Hand-Umschaltknarre, 72 Zahn	1
93	917.1414	1/4" Sechskant-Stecknuss, 14 mm	1	123	911.1702	1/4" Bit-Stecknuss, Fünfstern mit Stirnlochbohrung, TS15	1	146	914.3810	3/8" Mini-Hand-Umschaltknarre, 72 Zahn	1
94	911.4313	1/4" Torx-E-Stecknuss, E4	1	124	911.1703	1/4" Bit-Stecknuss, Fünfstern mit Stirnlochbohrung, TS20	1	147	514.1106	1/4" Vierkant-Adapter, für 1/4" Stecknuss	1
95	911.4314	1/4" Torx-E-Stecknuss, E5	1	125	911.1704	1/4" Bit-Stecknuss, Fünfstern mit Stirnlochbohrung, TS25	1	148	514.1107	1/4" Vierkant-Adapter, für 3/8" Stecknuss	1
96	911.4315	1/4" Torx-E-Stecknuss, E6	1	126	911.1705	1/4" Bit-Stecknuss, Fünfstern mit Stirnlochbohrung, TS27	1	149	911.1434	1/4" Vierkant-Schraubendreher, 150 mm	1
97	911.4316	1/4" Torx-E-Stecknuss, E7	1	127	911.1706	1/4" Bit-Stecknuss, Fünfstern mit Stirnlochbohrung, TS30	1	150	920.1490	1/4" SlimPOWER Umschaltknarre, 72 Zahn	1
98	911.4317	1/4" Torx-E-Stecknuss, E8	1	128	911.1707	1/4" Bit-Stecknuss, Fünfstern mit Stirnlochbohrung, TS40	1	151	914.1405	1/4" MODIFI x Mini-T-Griff-Schwenkopf-Knarre, 72 Zahn	1
99	911.4332	1/4" Torx-E-Stecknuss, E10	1	129	911.0101	1/4" Stecknuss mit Magnet	1	152	914.3815	3/8" MODIFI x Mini-T-Griff-Schwenkopf-Knarre, 72 Zahn, 0° +90°	1
100	911.4407	1/4" Bit-Stecknuss Torx, T6	1	130	911.1494	1/4" Vergrößerungsadapter, 1/4" F x 3/8" M	1	153	920.3890	3/8" SlimPOWER Umschaltknarre, 72 Zahn	1
101	911.4362	1/4" Bit-Stecknuss Torx, T7	1	131	911.2341	1/4" Bit XZN, 25 mm, M4	1	154	917.3939	3/8" Gelenk-Steckgriff	1
102	911.1448	1/4" Bit-Stecknuss Torx, T8	1	132	911.2344	1/4" Bit XZN, 25 mm, M5	1	155	911.1424	1/4" Verlängerung mit Antriebssechskant, 100 mm	1
103	911.1478	1/4" Bit-Stecknuss Torx, T9	1	133	911.2347	1/4" Bit XZN, 25 mm, M6	1	156	911.1423	1/4" Verlängerung mit Antriebssechskant, 50 mm	1
104	911.1442	1/4" Bit-Stecknuss Torx, T10	1	134	911.2350	1/4" Bit XZN, 25 mm, M8	1	157	911.1451	1/4" Verlängerung mit Antriebssechskant, 150 mm	1
105	911.1443	1/4" Bit-Stecknuss Torx, T15	1	135	911.2353	1/4" Bit XZN, 25 mm, M10	1	158	911.1543	1/4" Kipp-Verlängerung mit Antriebsechskant, 250 mm	1
106	911.1444	1/4" Bit-Stecknuss Torx, T20	1	136	503.4679	GEARplus Mini-Bit-Umschalt-Ratschenring-schlüssel, 1/4" x 5/16"	1	159	911.1450	1/4" Kardangelenke	1
107	911.1445	1/4" Bit-Stecknuss Torx, T25	1	137	517.0314	Gelenkschlüssel für 1/4" Bits und Stecknüsse	1	160	911.3850	3/8" Kardangelenke	1
108	911.1449	1/4" Bit-Stecknuss Torx, T27	1	138	517.0338	Gelenkschlüssel für 1/4" und 3/8" Stecknüsse	1	161	911.3852	3/8" Verlängerung mit Rändelung, 45 mm	1
109	911.1446	1/4" Bit-Stecknuss Torx, T30	1	139	151.4530	Kugelpf-Stecknuss-Winkelstiftschlüssel-Satz, extra lang und 108° abgewinkelt, 9-tlg	9	162	911.3910	3/8" Kipp-Verlängerung, 45 mm	1
110	911.1447	1/4" Bit-Stecknuss Torx, T40	1	140	151.4420	Kugelpf-Innensechskant-Winkelstiftschlüssel-Satz, extra lang, 9-tlg	9	163	911.3912	3/8" Kipp-Verlängerung, 150 mm	1
111	911.1415	1/4" Bit-Stecknuss, PH2	1	141	911.3990	3/8" Spezial-Zündkerzen-Stecknuss, dünnwandig, 14 mm	1	164	911.3914	3/8" Kipp-Verlängerung, 250 mm	1
112	911.1416	1/4" Bit-Stecknuss, PH2	1	142	911.3804	3/8" Zündkerzen-Stecknuss, 16 mm	1	165	911.0045	3/8" Kipp-Verlängerung, 450 mm	1
113	911.1419	1/4" Bit-Stecknuss Schlitz, 5,5 mm	1	143	911.3823	3/8" Zündkerzen-Stecknuss, 18 mm	1	166	911.3911	3/8" Kipp-Verlängerung, 75 mm	1
114	911.3897	3/8" Reduzieradapter, 3/8" F x 1/4" M	1					167	911.4892	3/8" Verlängerung 600 mm	1
115	911.1233	1/2" Reduzieradapter, 1/2" F x 3/8" M	1								
116	911.4351	1/2" Bit-Adapter-Stecknuss, 1/2" x 5/16", 38 mm	1								
117	911.1436	1/4" Bit-Stecknuss Innensechskant, 3 mm	1								
118	911.1437	1/4" Bit-Stecknuss Innensechskant, 4 mm	1								
119	911.1438	1/4" Bit-Stecknuss Innensechskant, 5 mm	1								
120	911.1439	1/4" Bit-Stecknuss Innensechskant, 6 mm	1								

813.0085

L 1/2" Steckschlüssel-Satz



Pos.	Code	Bezeichnung	Teiligkeit	Pos.	Code	Bezeichnung	Teiligkeit	Pos.	Code	Bezeichnung	Teiligkeit
1	911.1587	1/2" 12-kant-Stecknuss, 32 mm	1	17	917.1221	1/2" Sechskant-Stecknuss, 21 mm	1	32	917.1267	1/2" 12-kant-Stecknuss, lang, 17 mm	1
2	911.1586	1/2" 12-kant-Stecknuss, 30 mm	1	18	917.1219	1/2" Sechskant-Stecknuss, 19 mm	1	33	911.1313	1/2" Bit-Stecknuss XZN, M9, 55 mm	1
3	917.1366	1/2" 12-kant-Stecknuss, 29 mm	1	19	917.1218	1/2" Sechskant-Stecknuss, 18 mm	1	34	911.1343	1/2" Bit-Stecknuss XZN, M10, 55 mm	1
4	911.1585	1/2" 12-kant-Stecknuss, 27 mm	1	20	917.1217	1/2" Sechskant-Stecknuss, 17 mm	1	35	911.1344	1/2" Bit-Stecknuss XZN, M12, 55 mm	1
5	911.1584	1/2" 12-kant-Stecknuss, 24 mm	1	21	150.1707	1/2" Spezial-Gelenkwellen-Kraft-Stecknuss, 36 mm	1	36	911.1345	1/2" Bit-Stecknuss XZN, M14, 55 mm	1
6	911.1582	1/2" 12-kant-Stecknuss, 22 mm	1	22	150.1704	1/2" Spezial-Gelenkwellen-Kraft-Stecknuss, 34 mm	1	37	911.1346	1/2" Bit-Stecknuss XZN, M16, 55 mm	1
7	911.1581	1/2" 12-kant-Stecknuss, 21 mm	1	23	917.1275	1/2" 12-kant-Stecknuss, lang, 32 mm	1	38	911.5306	1/2" Bit-Stecknuss XZN, M17, 55 mm	1
8	911.1579	1/2" 12-kant-Stecknuss, 19 mm	1	24	917.1274	1/2" 12-kant-Stecknuss, lang, 30 mm	1	39	911.1348	1/2" Bit-Stecknuss XZN mit Stirnlochbohrung, M16, 55 mm	1
9	911.1578	1/2" 12-kant-Stecknuss, 18 mm	1	25	917.5329	1/2" 12-kant-Stecknuss, lang, 29 mm	1	40	911.1365	1/2" Bit-Stecknuss Torx, T40	1
10	911.1577	1/2" 12-kant-Stecknuss, 17 mm	1	26	917.1273	1/2" 12-kant-Stecknuss, lang, 27 mm	1	41	911.1366	1/2" Bit-Stecknuss Torx, T45	1
11	917.1232	1/2" Sechskant-Stecknuss, 32 mm	1	27	917.1272	1/2" 12-kant-Stecknuss, lang, 24 mm	1	42	911.1367	1/2" Bit-Stecknuss Torx, T50	1
12	917.1230	1/2" Sechskant-Stecknuss, 30 mm	1	28	917.1271	1/2" 12-kant-Stecknuss, lang, 22 mm	1	43	911.1368	1/2" Bit-Stecknuss Torx, T55	1
13	917.1345	1/2" Sechskant-Stecknuss, 29 mm	1	29	917.1270	1/2" 12-kant-Stecknuss, lang, 21 mm	1	44	911.1369	1/2" Bit-Stecknuss Torx, T60	1
14	917.1227	1/2" Sechskant-Stecknuss, 27 mm	1	30	917.1269	1/2" 12-kant-Stecknuss, lang, 19 mm	1	45	911.1370	1/2" Bit-Stecknuss Torx, T70	1
15	917.1224	1/2" Sechskant-Stecknuss, 24 mm	1	31	917.1268	1/2" 12-kant-Stecknuss, lang, 18 mm	1	46	911.1308	1/2" Bit-Stecknuss Innensechskant, kurz, 8 mm	1
16	917.1222	1/2" Sechskant-Stecknuss, 22 mm	1								

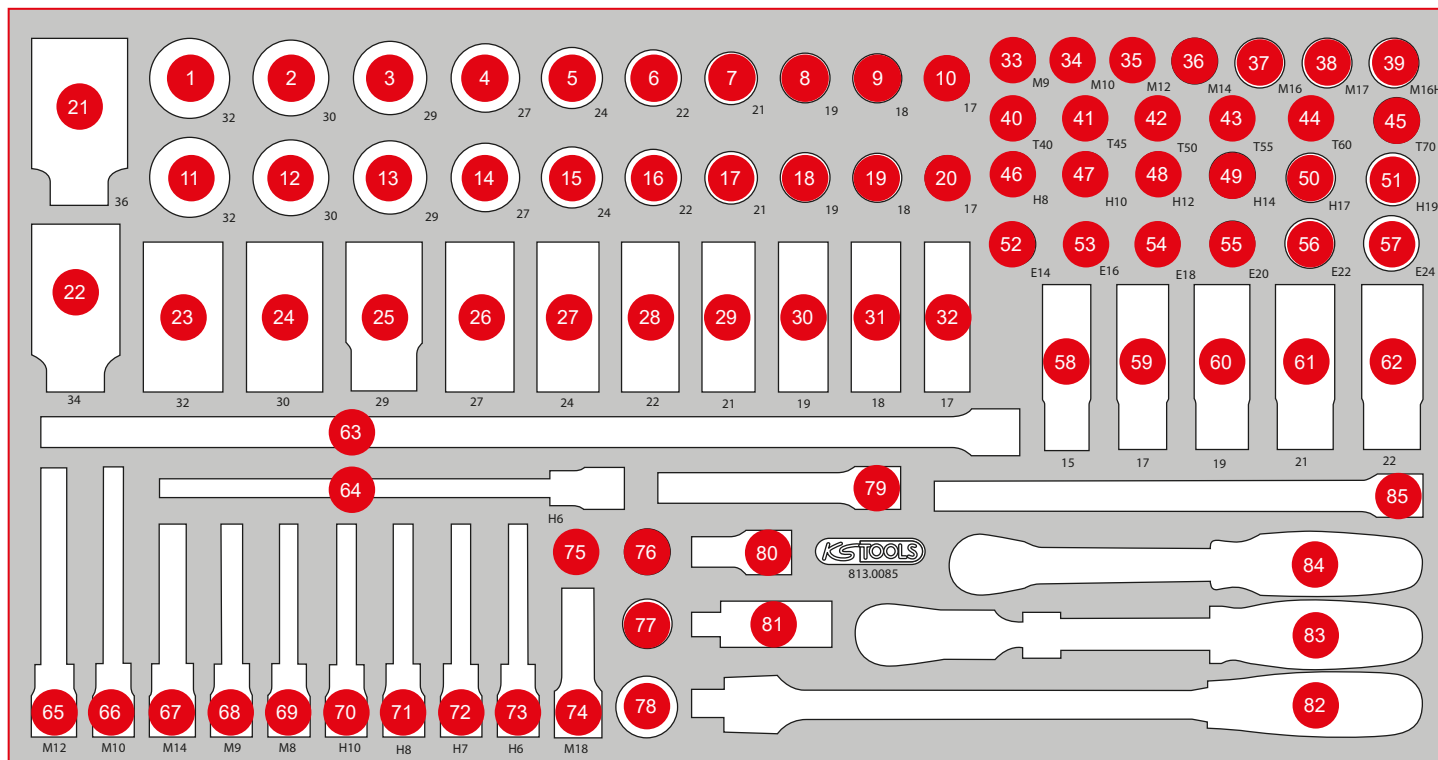

Pos.	Code	Bezeichnung	Teilligkeit	Pos.	Code	Bezeichnung	Teilligkeit	Pos.	Code	Bezeichnung	Teilligkeit
47	911.1310	1/2" Bit-Stecknuss Innensechskant, kurz, 10 mm	1	60	515.0993	SlimPOWER 1/2" Impact-Stecknuss, 19 mm	1	73	911.1656	1/2" Bit-Stecknuss Innensechskant mit Kugelkopf, lang, 6 mm	1
48	911.1312	1/2" Bit-Stecknuss Innensechskant, kurz, 12 mm	1	61	515.0994	SlimPOWER 1/2" Impact-Stecknuss, 21 mm	1	74	515.1176	1/2" Kraft-Bit-Stecknuss XZN, lang, M18	1
49	911.1314	1/2" Bit-Stecknuss Innensechskant, kurz, 14 mm	1	62	515.0995	SlimPOWER 1/2" Impact-Stecknuss, 22 mm	1	75	911.3892	3/8" Vergrößerungsadapter, 3/8" F x 1/2" M	1
50	911.1317	1/2" Bit-Stecknuss Innensechskant, kurz, 17 mm	1	63	911.1836	1/2" Kipp-Verlängerung, 500 mm	1	76	911.1207	3/8" Gleitstück/Vergrößerungsadapter, 3/8" F x 1/2" M	1
51	911.1319	1/2" Bit-Stecknuss Innensechskant, kurz, 19 mm	1	64	911.5313	1/2" Bit-Stecknuss Innensechskant mit Kugelkopf, lang, 6 mm	1	77	911.1234	1/2" Vergrößerungsadapter, 1/2" F x 3/4" M	1
52	911.4336	1/2" Torx-E-Stecknuss, E14	1	65	911.1972	1/2" Bit-Stecknuss XZN, M12, 140 mm	1	78	911.3412	Reduzieradapter 3/4" F x 1/2" M	1
53	911.4322	1/2" Torx-E-Stecknuss, E16	1	66	911.1970	1/2" Bit-Stecknuss XZN, M10, 140 mm	1	79	911.1383	1/2" Kipp-Verlängerung, 125 mm	1
54	911.4323	1/2" Torx-E-Stecknuss, E18	1	67	911.1355	1/2" Bit-Stecknuss XZN, M14, 110 mm	1	80	911.1381	1/2" Kipp-Verlängerung, 50 mm	1
55	911.4324	1/2" Torx-E-Stecknuss, E20	1	68	911.1359	1/2" Bit-Stecknuss XZN, M9, 110 mm	1	81	911.1250	1/2" Kardangelenk	1
56	911.4325	1/2" Torx-E-Stecknuss, E22	1	69	911.1352	1/2" Bit-Stecknuss XZN, M8, 110 mm	1	82	917.1455	1/2" Gelenk-Steckgriff	1
57	911.4326	1/2" Torx-E-Stecknuss, E24	1	70	911.1660	1/2" Bit-Stecknuss Innensechskant mit Kugelkopf, lang, 10 mm	1	83	914.1220	1/2" SlimPOWER Teleskop-Gelenk-Umschaltknarre, 72 Zahn	1
58	515.0991	SlimPOWER 1/2" Impact-Stecknuss, 15 mm	1	71	911.1658	1/2" Bit-Stecknuss Innensechskant mit Kugelkopf, lang, 8 mm	1	84	920.1290	1/2" SlimPOWER Umschaltknarre, 72 Zahn	1
59	515.0992	SlimPOWER 1/2" Impact-Stecknuss, 17 mm	1	72	911.1657	1/2" Bit-Stecknuss Innensechskant mit Kugelkopf, lang, 7 mm	1	85	911.1384	1/2" Kipp-Verlängerung, 250 mm	1

813.0055

L Schraubenschlüssel-Satz



755 x 398



P25



Pos.	Code	Bezeichnung	Teilligkeit	Pos.	Code	Bezeichnung	Teilligkeit	Pos.	Code	Bezeichnung	Teilligkeit
1	517.0606	Ringmaulschlüssel, abgewinkelt, 6 mm	1	12	517.0617	Ringmaulschlüssel, abgewinkelt, 17 mm	1	23	911.0372	Torx-E-Doppel-Ringschlüssel, E7 x E11	1
2	517.0607	Ringmaulschlüssel, abgewinkelt, 7 mm	1	13	517.0618	Ringmaulschlüssel, abgewinkelt, 18 mm	1	24	911.0373	Torx-E-Doppel-Ringschlüssel, E10 x E12	1
3	517.0608	Ringmaulschlüssel, abgewinkelt, 8 mm	1	14	517.0619	Ringmaulschlüssel, abgewinkelt, 19 mm	1	25	911.0374	Torx-E-Doppel-Ringschlüssel, E14 x E18	1
4	517.0609	Ringmaulschlüssel, abgewinkelt, 9 mm	1	15	517.0620	Ringmaulschlüssel, abgewinkelt, 20 mm	1	26	911.0375	Torx-E-Doppel-Ringschlüssel, E16 x E22	1
5	517.0610	Ringmaulschlüssel, abgewinkelt, 10 mm	1	16	517.0621	Ringmaulschlüssel, abgewinkelt, 21 mm	1	27	911.0376	Torx-E-Doppel-Ringschlüssel, E20 x E24	1
6	517.0611	Ringmaulschlüssel, abgewinkelt, 11 mm	1	17	517.0622	Ringmaulschlüssel, abgewinkelt, 22 mm	1	28	503.4608	GEARplus Ratschenringmaulschlüssel, umschaltbar, 8 mm	1
7	517.0612	Ringmaulschlüssel, abgewinkelt, 12 mm	1	18	517.0624	Ringmaulschlüssel, abgewinkelt, 24 mm	1	29	503.4609	GEARplus Ratschenringmaulschlüssel, umschaltbar, 9 mm	1
8	517.0613	Ringmaulschlüssel, abgewinkelt, 13 mm	1	19	517.0627	Ringmaulschlüssel, abgewinkelt, 27 mm	1	30	503.4610	GEARplus Ratschenringmaulschlüssel, umschaltbar, 10 mm	1
9	517.0614	Ringmaulschlüssel, abgewinkelt, 14 mm	1	20	517.0630	Ringmaulschlüssel, abgewinkelt, 30 mm	1	31	503.4611	GEARplus Ratschenringmaulschlüssel, umschaltbar, 11 mm	1
10	517.0615	Ringmaulschlüssel, abgewinkelt, 15 mm	1	21	517.0632	Ringmaulschlüssel, abgewinkelt, 32 mm	1				
11	517.0616	Ringmaulschlüssel, abgewinkelt, 16 mm	1	22	911.0371	Torx-E-Doppel-Ringschlüssel, E6 x E8	1				

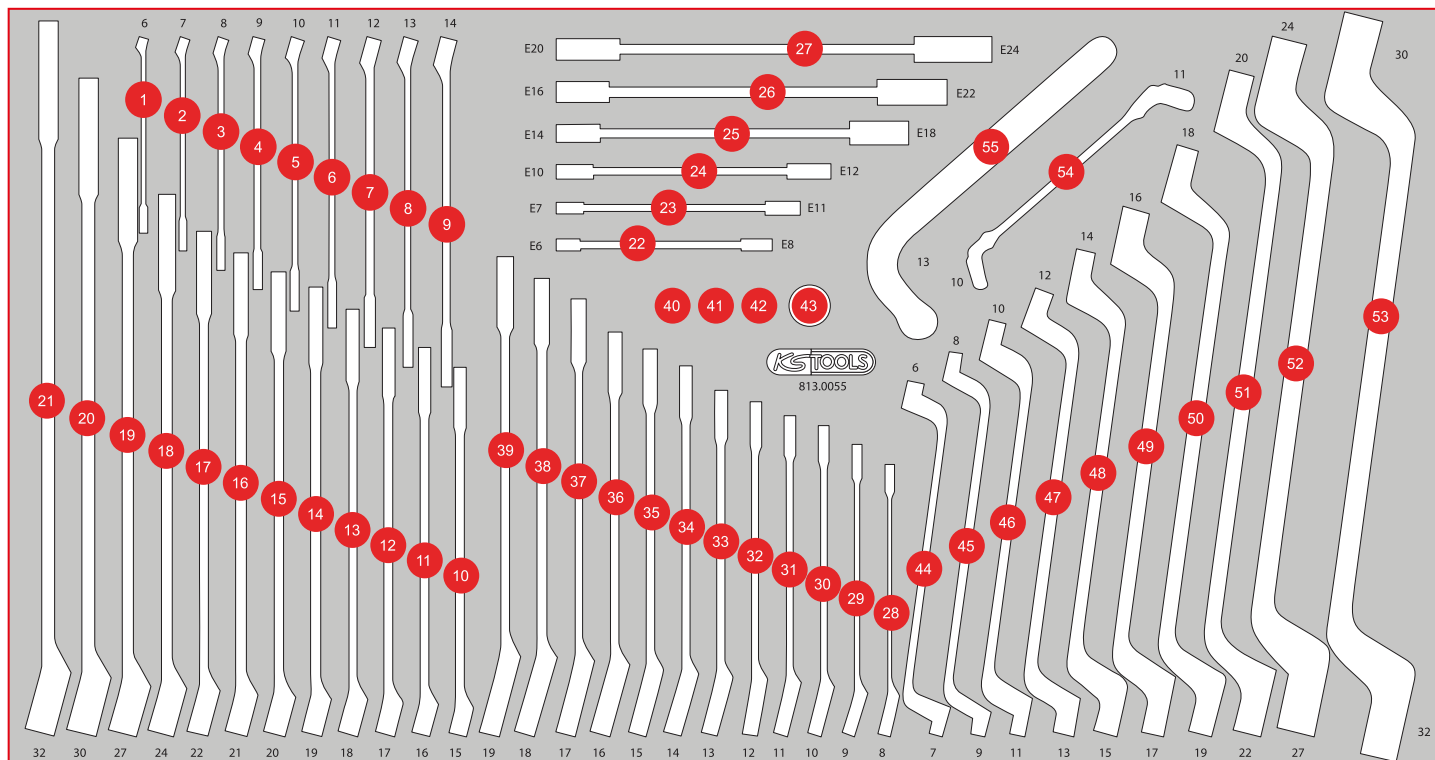

Pos.	Code	Bezeichnung	Teiligkeit	Pos.	Code	Bezeichnung	Teiligkeit	Pos.	Code	Bezeichnung	Teiligkeit
32	503.4612	GEARplus Ratschenringmaulschlüssel, umschaltbar, 12 mm	1	38	503.4618	GEARplus Ratschenringmaulschlüssel, umschaltbar, 18 mm	1	47	517.0807	Doppel-Ringschlüssel, gekröpft, 12 x 13 mm	1
33	503.4613	GEARplus Ratschenringmaulschlüssel, umschaltbar, 13 mm	1	39	503.4619	GEARplus Ratschenringmaulschlüssel, umschaltbar, 19 mm	1	48	517.0809	Doppel-Ringschlüssel, gekröpft, 14 x 15 mm	1
34	503.4614	GEARplus Ratschenringmaulschlüssel, umschaltbar, 14 mm	1	40	503.4290	GEARplus Bit-Adapter, 1/4" x 10 mm	1	49	517.0810	Doppel-Ringschlüssel, gekröpft, 16 x 17 mm	1
35	503.4615	GEARplus Ratschenringmaulschlüssel, umschaltbar, 15 mm	1	41	503.4296	GEARplus Stecknuss-Adapter, 1/4" x 10 mm	1	50	517.0812	Doppel-Ringschlüssel, gekröpft, 18 x 19 mm	1
36	503.4616	GEARplus Ratschenringmaulschlüssel, umschaltbar, 16 mm	1	42	503.4297	GEARplus Stecknuss-Adapter, 3/8" x 13 mm	1	51	517.0813	Doppel-Ringschlüssel, gekröpft, 20 x 22 mm	1
37	503.4617	GEARplus Ratschenringmaulschlüssel, umschaltbar, 17 mm	1	43	503.4298	GEARplus Stecknuss-Adapter, 1/2" x 19 mm	1	52	517.0816	Doppel-Ringschlüssel, gekröpft, 24 x 27 mm	1
				44	517.0801	Doppel-Ringschlüssel, gekröpft, 6 x 7 mm	1	53	517.0818	Doppel-Ringschlüssel, gekröpft, 30 x 32 mm	1
				45	517.0802	Doppel-Ringschlüssel, gekröpft, 8 x 9 mm	1	54	518.0528	Offener Doppel-Ringschlüssel 10 x 11	1
				46	517.0804	Doppel-Ringschlüssel, gekröpft, 10 x 11 mm	1	55	152.1396	Einspritzpumpen-Schlüssel, 13 mm	1

L T-Griff-Winkelstiftschlüssel- / und Zangen-Satz



755 x 398

P25

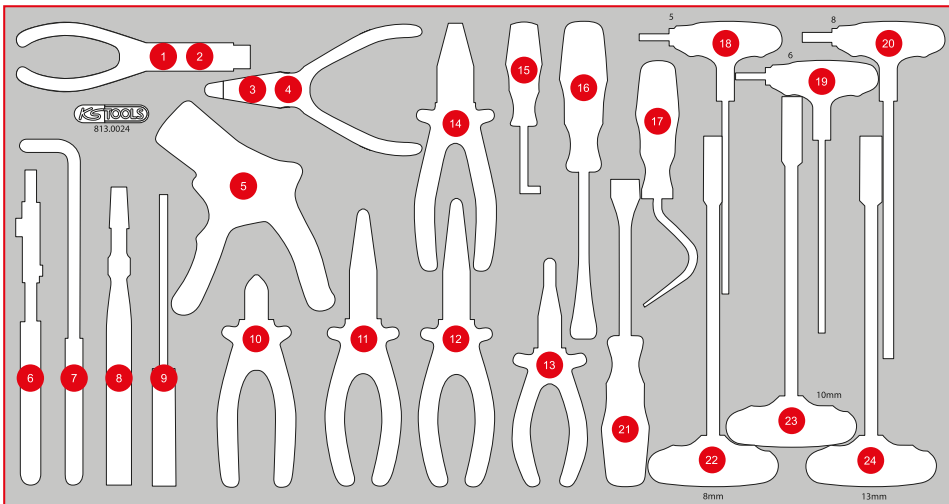

Pos.	Code	Bezeichnung	Teiligkeit
1	500.1035	Sicherungszange für Innensicherungsringe, 160 mm	1
2	500.1032	Innen-Sicherungszange, abgewinkelt, 160 mm	1
3	500.1029	Sicherungszange für Außensicherungsringe, 160 mm	1
4	500.1026	Außen-Sicherungszange, abgewinkelt, 160 mm	1
5	115.1239	Selbsteinstellende Abisolierzange	1
6	115.2010	Wasserpumpenzange mit Druckknopfverstellung, 240 mm	1
7	500.7053	Flachrundzange 90° gebogen, x L, 270 mm	1
8	115.1033	Gripzange, 60 mm, 220 mm	1
9	115.1231	Multifunktions-Crimpzange für isolierte und unisolierte Kabelschuhe, 220 mm	1
10	115.1012	ERGOTORQUE Diagonal-Seitenschneider, 160 mm	1
11	115.1019	ERGOTORQUE Flachrundzange, gebogen, 210 mm	1
12	115.1024	ERGOTORQUE Telefonzange, 200 mm	1
13	115.1016	ERGOTORQUE Flachzange, 160 mm	1
14	115.1021	ERGOTORQUE Kombinationszange, 180 mm	1
15	550.1048	Hakenwerkzeug, 90° abgeknickt	1
16	140.2373	Clip-Löser kurz, Länge 245 mm, Öffnung 10 mm	1
17	550.1073	Hakenwerkzeug groß, Sichelform	1
18	151.8134	T-Griff-Innensechskant-Kugelpf-Schlüssel, 5 mm	1
19	151.8135	T-Griff-Innensechskant-Kugelpf-Schlüssel, 6 mm	1
20	151.8137	T-Griff-Innensechskant-Kugelpf-Schlüssel, 8 mm	1
21	140.2616	Clip-Löser, kurz 7,5 mm	1
22	158.5008	T-Griff-Nuss-Schraubendreher, lang, 8 mm	1
23	158.5010	T-Griff-Nuss-Schraubendreher, lang, 10 mm	1
24	158.5013	T-Griff-Nuss-Schraubendreher, lang, 13 mm	1

813.1036

L Hammer- / Meißel- / und Messwerkzeug-Satz



755 x 398

P25

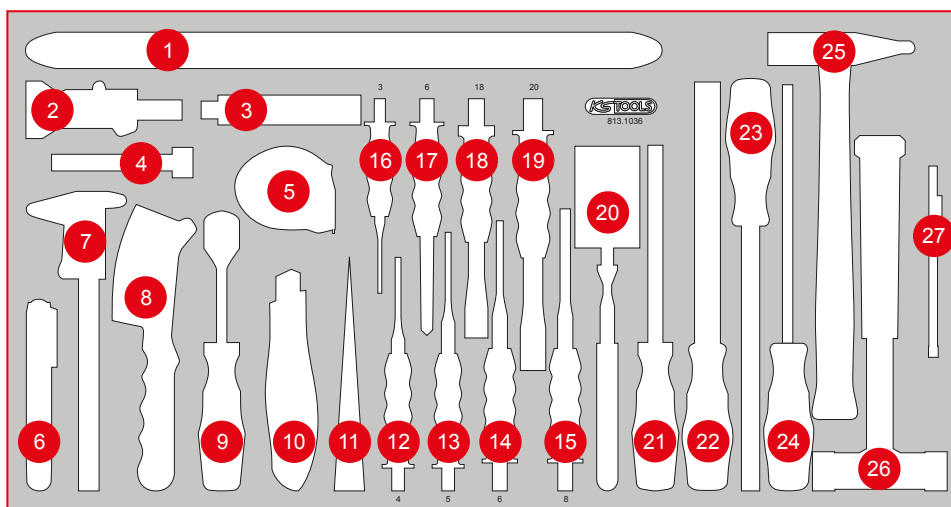

Pos.	Code	Bezeichnung	Teiligkeit
1	911.8199	Reifen- und Montagehebel mit Kunststoff, 500 mm	1
2	300.0550	Digital-Tiefenmessschieber 0-25 mm, 125 mm	1
3	907.2206	Trapezklingen, 10 er Pack	10
4	300.0600	Fühlerlehre, 20 Blatt, 0,05 - 1 mm	1
5	300.0114	Bandmaß mit Feststeller, schwarz-rot, 5 m, 19 mm	1
6	150.2199	Bremsflüssigkeitstester	1
7	300.0510	Taschen-Messschieber 0-150 mm, 235 mm	1
8	201.2320	Stahldraht-Bremssattel-Drahtbürste 2-reihig	1
9	907.2222	Dichtungsschaber, 25 x 200 mm	1
10	907.2140	Profi-Sicherheits-Universal-Messer, 145 mm	1
11	911.8138	Zierleisten-Kunststoffkeil, 195 mm x B = 30 mm	1
12	156.0232	Splintentreiber, Ø 4 mm, zylindrisch	1
13	156.0233	Durchtreiber, Ø 5 mm, zylindrisch	1
14	156.0234	Durchtreiber, Ø 6 mm, zylindrisch	1
15	156.0235	Durchtreiber, Ø 8 mm, zylindrisch	1
16	156.0231	Durchtreiber, Ø 3 mm, zylindrisch	1
17	156.0243	Körner, 10 mm, 8-kant	1
18	156.0241	Flachmeißel mit Handschutzgriff, 8-kant, 20 mm	1
19	156.0254	Flachmeißel mit Handschutzgriff, 8-kant, 18 mm	1
20	550.1136	Flexibler Inspektions-Spiegel mit Beleuchtung	1
21	157.0960	Bremssattel-Feile extra schmal, 270 mm	1
22	157.0105	Halbrund-Feile, Form E, 200 mm, Hieb 2	1
23	157.0405	Dreikant-Feile, Form C, 200 mm, Hieb 2	1
24	157.0205	Rund-Feile, Form F, 200 mm, Hieb 2	1
25	142.1402	Schlosser Hammer mit Fiberglasstiel, 400 g	1
26	140.5271	Rückschlagfreier SchonHammer, 480 g	1
27	550.1001	2in1 Teleskop-Magnethalter mit Waschdüsen-Reinigungs- und Einstellwerkzeug, 150 - 675 mm	1

P25

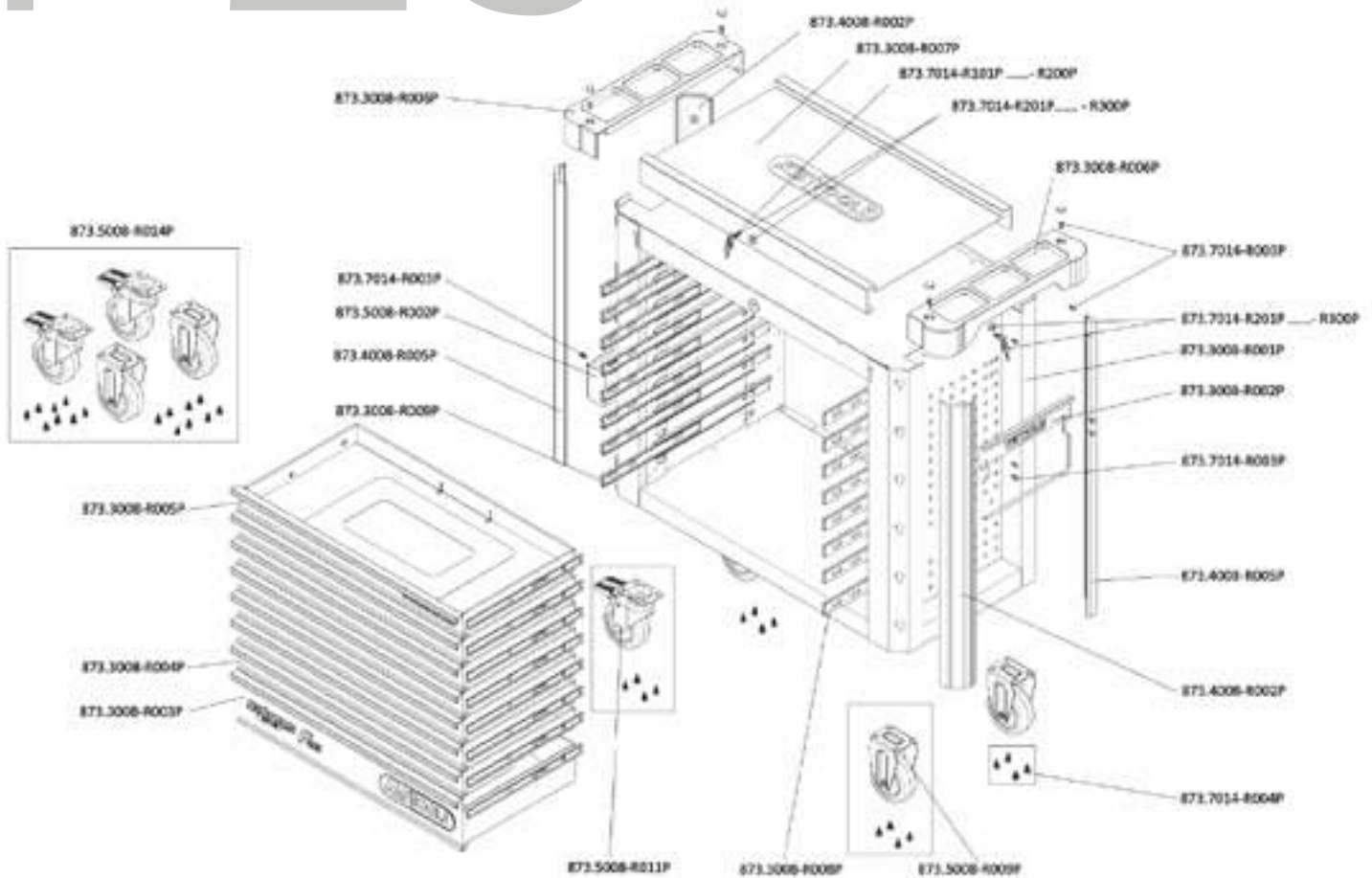

EINZELTEIL-LISTE

Art.-Nr.	Beschreibung	Menge
873.7014-R101P...	Ersatzschlüssel für Schloß Nummer xyz zu PERFORMANCEplus Werkstattwagen	2
873.7014-R201P...	Schloß mit 2 Schlüssel zu PERFORMANCEplus Werkstattwagen Schloß-Nr. xyz	2
873.3008-R001P	Korpus mit Handgriff zu Werkstattwagen P25	1
873.3008-R002P	Papierrollen-Halter zu PERFORMANCEplus Werkstattwagen P10/P15/P25	1
873.3008-R003P	Schublade mit Logo und Kugelführung zu Werkstattwagen P25, 755x398x145 mm	1
873.3008-R004P	Schublade mit Kugelführung zu Werkstattwagen P25, 755x398x65 mm	6
873.3008-R005P	Schublade mit Website und Kugelführung zu Werkstattwagen P25, 755x398x65 mm	1
873.3008-R006P	Ablage für Arbeitsplatte zu Werkstattwagen P25	2
873.3008-R007P	Edelstahl Arbeitsplatte zu Werkstattwagen P25	1
873.3008-R008P	Vollauszug Kugelführung mit autom. Rückzug zu Werkstattwagen P25	8
873.3008-R009P	Vollauszug Kugelführung mit autom. Rückzug zu Werkstattwagen P25	8
873.4008-R002P	Kunststoff-Stoßfänger für vorne rechts und hinten links	2
873.4008-R005P	Kunststoff-Stoßfänger für vorne links und hinten rechts	2
873.5008-R002P	Dosen-Halter zu PERFORMANCEplus Werkstattwagen P10/P15/P25/P35	1
873.5008-R009P	Laufrolle starr für PERFORMANCEplus Werkstattwagen inkl. Schrauben	2
873.5008-R011P	Lenkrolle mit Bremse zu PERFORMANCEplus Werkstattwagen inkl. Schrauben	2
873.5008-R014P	Rollen-Satz zu PERFORMANCEplus Werkstattwagen inkl. Schrauben	1
873.7014-R003P	Schraube M6x12 für PERFORMANCEplus Werkstattwagen-Zubehör	14
873.7014-R004P	Schraube M8 für Rollen zu PERFORMANCEplus Werkstattwagen (16 Stück)	1



873.7014-R101P...R200P
Ersatzschlüssel für Schlossnummer xyz



873.7014-R201P...R300P
Schloss inklusive 2 Schlüssel, Schlossnummer xyz



873.3008-R008P
Laufschiene mit Selbsteinzug, für Schublade, rechts



873.3008-R009P
Laufschiene mit Selbsteinzug, für Schublade, links



873.5008-R009P
Laufrolle, starr, inklusive Schrauben



873.5008-R011P
Lenkrolle mit Feststellbremse inklusive Schrauben

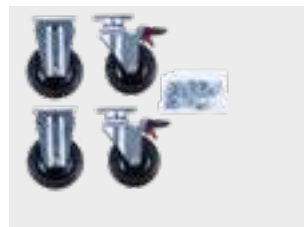

873.5008-R014P
Rollensatz, 2 x Lenkrolle + 2 x Laufrolle, inklusive Schrauben



873.3008-R007P
Edelstahl-Arbeitsplatte



873.3008-R006P
Ablagefach inklusive Schrauben-abdeckung, beidseitig verwendbar



873.3008-R005P
Schublade mit Webside, inklusive Laufschiene, H=65 mm, B=755 mm x T=398 mm



873.3008-R004P
Schublade, inklusive Laufschiene, H=65 mm, B=755 mm x T=398 mm



873.3008-R003P
Schublade mit Logo, inklusive Laufschiene, H=145 mm, B=755 mm x T=398 mm



873.5008-R002P
Dosenhalter inklusive Schrauben, B = 310 mm



873.3008-R002P
Papierrollenhalter inklusive Schrauben, B = 320 mm



873.4008-R005P
Kunststoff-Stoßfänger für vorne links und hinten rechts



873.4008-R002P
Kunststoff-Stoßfänger für vorne rechts und hinten links



873.7014-R004P
Schraube, M8, mit Unterlegscheibe, 16 Stück



873.7014-R003P
Schraube, M6 x 12 mm, 1 Stück



873.3008-R001P
Stahlkorpus mit Griff



Genug Ersatz für
Ihren Schatz!