

P25

Werkstattwagen

mit 564 Werkzeugen für 8 Schubladen

825.8564

DER EDLE BREITE

P25



Werkstattwagen P25
mit 8 Schubladen
873.3008



DUO Lock geniale Verschlusstechnik



8 Schubladen jeweils bis zu 50 kg belastbar

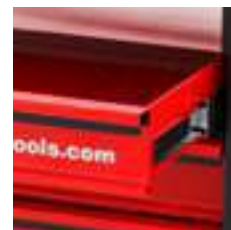

Stabiles **Kugellager**



Edelstahloberfläche



Schloss abschließbar



Antistatische Rollen mit Bremse



Integrierter **Kantenschutz**



Inklusive **Papierrollenhalter**



Inklusive **Dosenhalter**

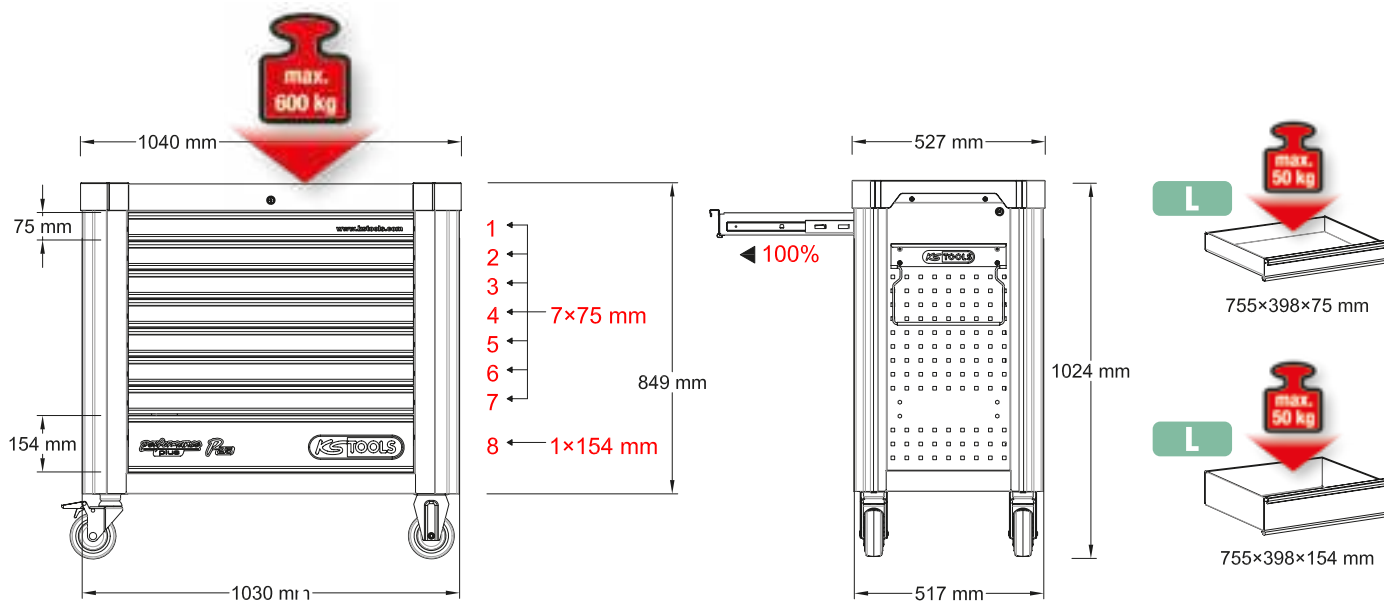

P25 Werkstattwagen

mit 564 Werkzeugen für 8 Schubladen

825.8564

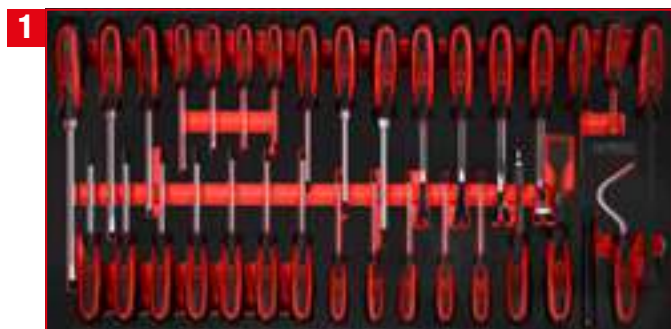

Schraubendreher-Satz

813.0033



1/4" + 3/8" Steckschlüssel-Satz

813.0213





1/2" Steckschlüssel-Satz

813.0086



Schraubenschlüssel-Satz

813.0057



Schraubenschlüssel-Satz

813.0054



Schraubendreher- / und Feilen-Satz

813.0042



Zangen- / und Messwerkzeug-Satz

813.0030



Hammer- / Meißel- / und Kraft-Stecknuss-Satz

813.0040

L Schraubendreher-Satz

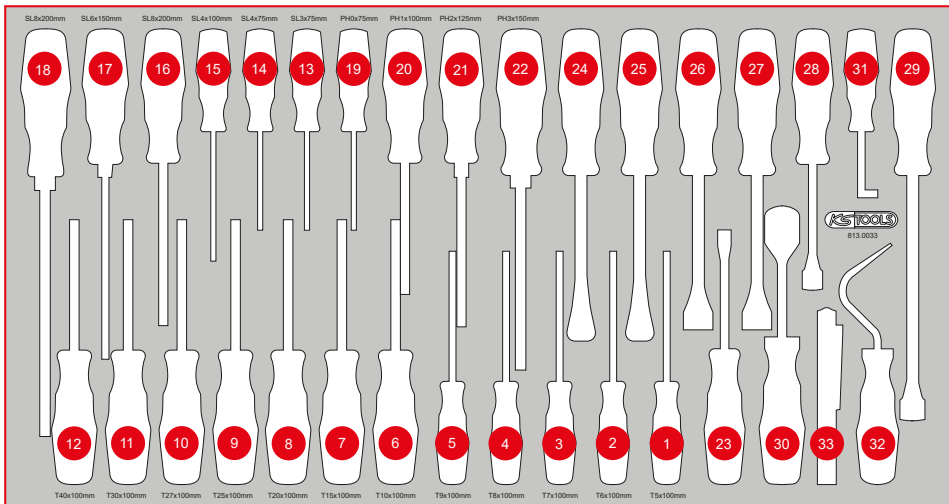
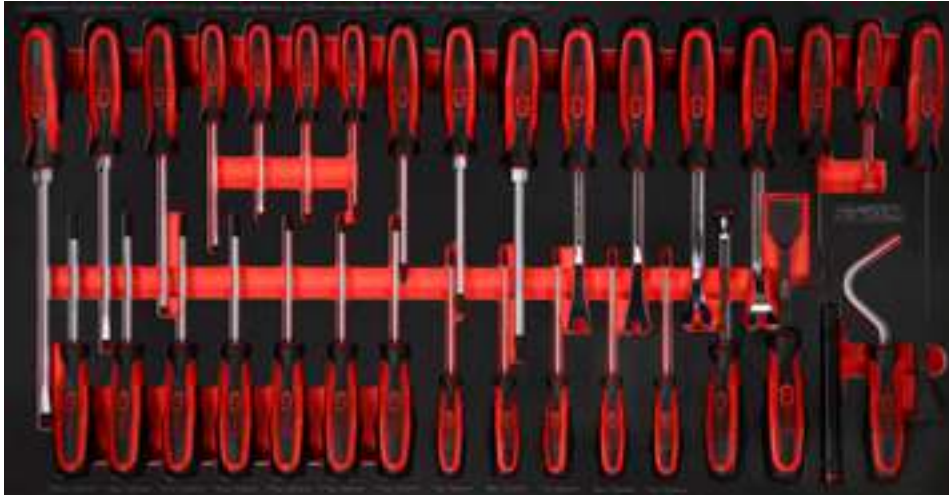

Pos.	Code	Bezeichnung	Teiligkeit
1	159.1133	ERGOTORQUEplus Schraubendreher, T5	1
2	159.1134	ERGOTORQUEplus Schraubendreher, T6	1
3	159.1135	ERGOTORQUEplus Schraubendreher, T7	1
4	159.1030	ERGOTORQUEplus Schraubendreher, T8	1
5	159.1031	ERGOTORQUEplus Schraubendreher, T9	1
6	159.1032	ERGOTORQUEplus Schraubendreher, T10	1
7	159.1033	ERGOTORQUEplus Schraubendreher, T15	1
8	159.1034	ERGOTORQUEplus Schraubendreher, T20	1
9	159.1035	ERGOTORQUEplus Schraubendreher, T25	1
10	159.1036	ERGOTORQUEplus Schraubendreher, T27	1
11	159.1037	ERGOTORQUEplus Schraubendreher, T30	1
12	159.1038	ERGOTORQUEplus Schraubendreher, T40	1
13	159.1002	ERGOTORQUEplus Schlitz-Schraubendreher, 3 mm, 155 mm lang	1
14	159.1003	ERGOTORQUEplus Schlitz-Schraubendreher, 4 mm, 155 mm lang	1
15	159.1004	ERGOTORQUEplus Schlitz-Schraubendreher, 4 mm, 180 mm lang	1
16	159.1006	ERGOTORQUEplus Schlitz-Schraubendreher, 5,5 mm, 230 mm lang	1
17	159.1009	ERGOTORQUEplus Schlitz-Schraubendreher, 6,5 mm, 255 mm lang	1
18	159.1011	ERGOTORQUEplus Schlitz-Schraubendreher, 8 mm, 315 mm lang	1
19	159.1027	ERGOTORQUEplus Schraubendreher, PH0, 155 mm	1
20	159.1029	ERGOTORQUEplus Schraubendreher, PH1, 205 mm	1
21	159.1022	ERGOTORQUEplus Schraubendreher, PH2, 230 mm	1
22	159.1024	ERGOTORQUEplus Schraubendreher, PH3, 265 mm	1
23	140.2617	Clip-Löser, kurz 5 mm	1
24	140.2373	Clip-Löser kurz, Länge 245 mm, Öffnung 10 mm	1
25	140.2371	Clip-Löser kurz, Länge 245 mm, Öffnung 4 mm	1
26	140.2616	Clip-Löser, kurz 7,5 mm	1
27	140.2615	Clip-Löser, kurz 9 mm	1
28	911.8101	Hebeleisen, 11 x 115 mm	1
29	911.8102	Hebeleisen, 15 x 185 mm	1
30	907.2232	Dichtungsschaber, 25 x 200 mm	1
31	550.1048	Hakenwerkzeug, 90° abgelenkt	1
32	550.1073	Hakenwerkzeug groß, Sichelform	1
33	150.4370	perfectLight Taschenlampe 85 Lumen	1

L 1/4" + 3/8" Steckschlüssel-Satz



Pos.	Code	Bezeichnung	Teilligkeit	Pos.	Code	Bezeichnung	Teilligkeit	Pos.	Code	Bezeichnung	Teilligkeit
1	911.3915	3/8" Bit-Stecknuss XZN, M5	1	34	911.3968	3/8" Bit-Stecknuss Torx mit Stirnlochbohrung, TB50	1	71	911.1446	1/4" Bit-Stecknuss Torx, T30	1
2	911.3916	3/8" Bit-Stecknuss XZN, M6	1	35	911.3969	3/8" Bit-Stecknuss Torx mit Stirnlochbohrung, TB55	1	72	911.1447	1/4" Bit-Stecknuss Torx, T40	1
3	911.3917	3/8" Bit-Stecknuss XZN, M8	1	36	911.3970	3/8" Bit-Stecknuss Torx mit Stirnlochbohrung, TB60	1	73	911.1482	1/4" Bit-Stecknuss, PH0	1
4	917.3901	3/8" Bit-Stecknuss XZN, M9	1	37	917.3921	3/8" RIBE® Bit-Stecknuss, M4	1	74	911.1415	1/4" Bit-Stecknuss, PH1	1
5	911.3920	3/8" Bit-Stecknuss XZN, M10	1	38	917.3922	3/8" RIBE® Bit-Stecknuss, M5	1	75	911.1416	1/4" Bit-Stecknuss, PH2	1
6	917.3903	3/8" Bit-Stecknuss XZN, M12	1	39	917.3923	3/8" RIBE® Bit-Stecknuss, M6	1	76	911.1418	1/4" Bit-Stecknuss Schlitz, 4 mm	1
7	911.3934	3/8" Bit-Stecknuss Torx, T8	1	40	917.3924	3/8" RIBE® Bit-Stecknuss, M7	1	77	911.1419	1/4" Bit-Stecknuss Schlitz, 5,5 mm	1
8	911.3887	3/8" Bit-Stecknuss Torx, T10	1	41	917.3925	3/8" RIBE® Bit-Stecknuss, M8	1	78	917.1421	1/4" Bit-Stecknuss Schlitz, 6,5 mm	1
9	911.3869	3/8" Bit-Stecknuss Torx, T15	1	42	917.3926	3/8" RIBE® Bit-Stecknuss, M9	1	79	911.1701	1/4" Bit-Stecknuss, Fünfstern mit Stirnlochbohrung, TS10	1
10	911.3870	3/8" Bit-Stecknuss Torx, T20	1	43	917.3927	3/8" RIBE® Bit-Stecknuss, M10	1	80	911.1702	1/4" Bit-Stecknuss, Fünfstern mit Stirnlochbohrung, TS15	1
11	911.3871	3/8" Bit-Stecknuss Torx, T25	1	44	917.3928	3/8" RIBE® Bit-Stecknuss, M12	1	81	911.1703	1/4" Bit-Stecknuss, Fünfstern mit Stirnlochbohrung, TS20	1
12	911.3872	3/8" Bit-Stecknuss Torx, T27	1	45	911.3863	3/8" Bit-Stecknuss Innensechskant, 3 mm	1	82	911.1704	1/4" Bit-Stecknuss, Fünfstern mit Stirnlochbohrung, TS25	1
13	911.3873	3/8" Bit-Stecknuss Torx, T30	1	46	911.3864	3/8" Bit-Stecknuss Innensechskant, 4 mm	1	83	911.1705	1/4" Bit-Stecknuss, Fünfstern mit Stirnlochbohrung, TS27	1
14	911.3874	3/8" Bit-Stecknuss Torx, T40	1	47	911.3865	3/8" Bit-Stecknuss Innensechskant, 5 mm	1	84	911.1706	1/4" Bit-Stecknuss, Fünfstern mit Stirnlochbohrung, TS30	1
15	911.3885	3/8" Bit-Stecknuss Torx, T45	1	48	911.3866	3/8" Bit-Stecknuss Innensechskant, 6 mm	1	85	911.1707	1/4" Bit-Stecknuss, Fünfstern mit Stirnlochbohrung, TS40	1
16	911.3884	3/8" Bit-Stecknuss Torx, T50	1	49	911.3867	3/8" Bit-Stecknuss Innensechskant, 7 mm	1	86	911.1461	1/4" Bit-Stecknuss Torx mit Stirnlochbohrung, TB8	1
17	911.3888	3/8" Bit-Stecknuss Torx, T55	1	50	911.3868	3/8" Bit-Stecknuss Innensechskant, 8 mm	1	87	911.1462	1/4" Bit-Stecknuss Torx mit Stirnlochbohrung, TB10	1
18	911.3889	3/8" Bit-Stecknuss Torx, T60	1	51	917.3969	3/8" Bit-Stecknuss Innensechskant, 9 mm	1	88	911.1463	1/4" Bit-Stecknuss Torx mit Stirnlochbohrung, TB15	1
19	911.3875	3/8" Bit-Stecknuss, PH1	1	52	917.3857	3/8" Bit-Stecknuss Innensechskant, 10 mm	1	89	911.1464	1/4" Bit-Stecknuss Torx mit Stirnlochbohrung, TB20	1
20	911.3876	3/8" Bit-Stecknuss, PH2	1	53	911.3862	3/8" Bit-Stecknuss Innensechskant, 12 mm	1	90	911.1465	1/4" Bit-Stecknuss Torx mit Stirnlochbohrung, TB25	1
21	911.3877	3/8" Bit-Stecknuss, PH3	1	54	911.3878	3/8" Bit-Stecknuss Schlitz, 5,5 mm	1	91	911.1466	1/4" Bit-Stecknuss Torx mit Stirnlochbohrung, TB27	1
22	911.3881	3/8" Bit-Stecknuss, PZ1	1	55	911.3943	3/8" Bit-Schlitz-Stecknuss 6 mm	1	92	911.1467	1/4" Bit-Stecknuss Torx mit Stirnlochbohrung, TB30	1
23	911.3882	3/8" Bit-Stecknuss, PZ2	1	56	911.3944	3/8" Bit-Schlitz-Stecknuss 7 mm	1	93	911.1468	1/4" Bit-Stecknuss Torx mit Stirnlochbohrung, TB40	1
24	911.3883	3/8" Bit-Stecknuss, PZ3	1	57	911.1436	1/4" Bit-Stecknuss Innensechskant, 3 mm	1	94	911.1483	1/4" Bit-Stecknuss, PZ0	1
25	917.3929	3/8" Bit-Stecknuss Torx mit Stirnlochbohrung, TB8	1	58	911.1437	1/4" Bit-Stecknuss Innensechskant, 4 mm	1	95	911.1401	1/4" Bit-Stecknuss, PZ1	1
26	911.3960	3/8" Bit-Stecknuss Torx mit Stirnlochbohrung, TB10	1	59	911.1438	1/4" Bit-Stecknuss Innensechskant, 5 mm	1	96	911.1402	1/4" Bit-Stecknuss, PZ2	1
27	911.3961	3/8" Bit-Stecknuss Torx mit Stirnlochbohrung, TB15	1	60	911.1439	1/4" Bit-Stecknuss Innensechskant, 6 mm	1	97	917.3806	3/8" Sechskant-Stecknuss, 6 mm	1
28	911.3962	3/8" Bit-Stecknuss Torx mit Stirnlochbohrung, TB20	1	61	911.1440	1/4" Bit-Stecknuss Innensechskant, 7 mm	1	98	917.3807	3/8" Sechskant-Stecknuss, 7 mm	1
29	911.3963	3/8" Bit-Stecknuss Torx mit Stirnlochbohrung, TB25	1	62	911.1441	1/4" Bit-Stecknuss Innensechskant, 8 mm	1	99	917.3808	3/8" Sechskant-Stecknuss, 8 mm	1
30	911.3964	3/8" Bit-Stecknuss Torx mit Stirnlochbohrung, TB27	1	63	917.1452	1/4" Bit-Stecknuss Innensechskant, 10 mm	1				
31	911.3965	3/8" Bit-Stecknuss Torx mit Stirnlochbohrung, TB30	1	64	911.1448	1/4" Bit-Stecknuss Torx, T8	1				
32	911.3966	3/8" Bit-Stecknuss Torx mit Stirnlochbohrung, TB40	1	65	911.1442	1/4" Bit-Stecknuss Torx, T10	1				
33	911.3967	3/8" Bit-Stecknuss Torx mit Stirnlochbohrung, TB45	1	66	911.1443	1/4" Bit-Stecknuss Torx, T15	1				
				67	911.1444	1/4" Bit-Stecknuss Torx, T20	1				
				68	911.1445	1/4" Bit-Stecknuss Torx, T25	1				
				69	911.1449	1/4" Bit-Stecknuss Torx, T27	1				
				70							

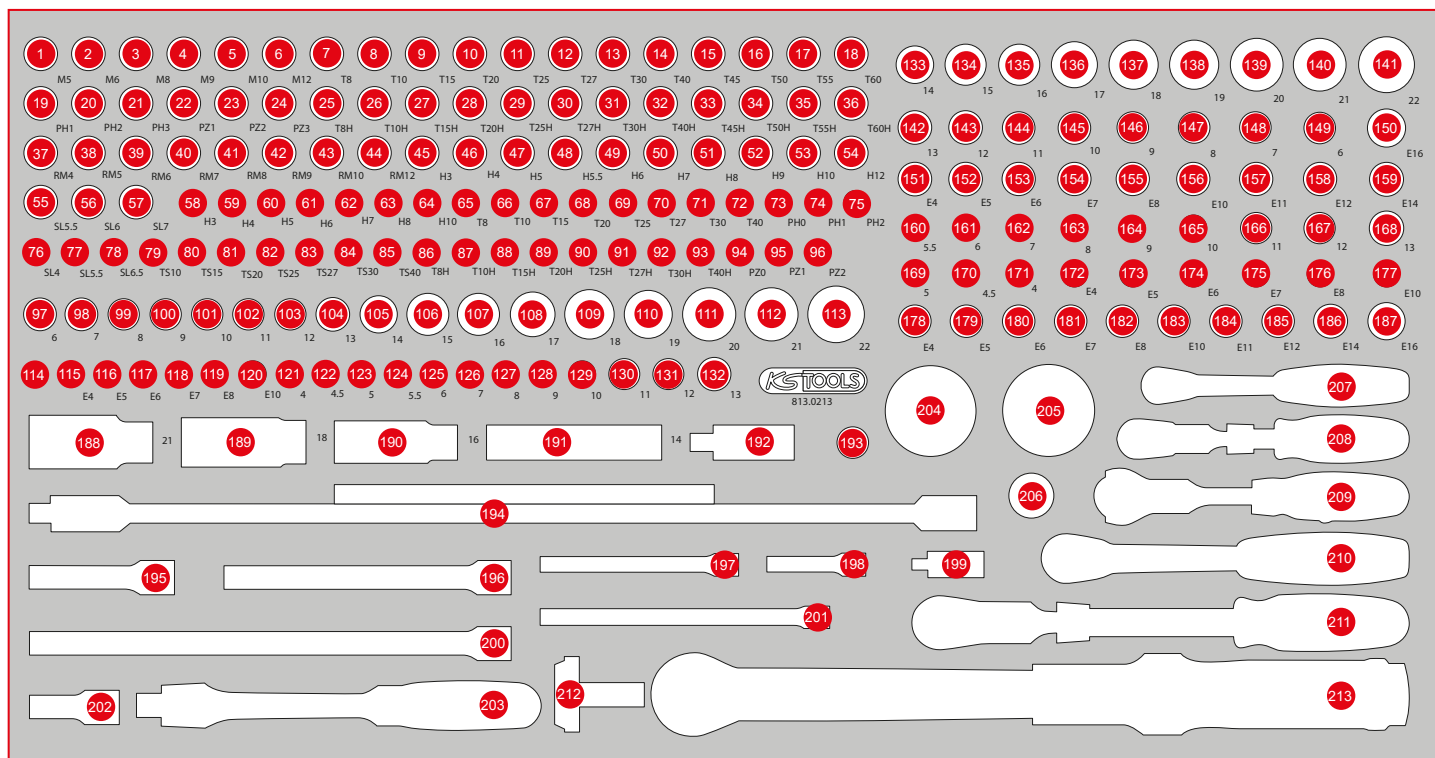

Pos.	Code	Bezeichnung	Teiligkeit	Pos.	Code	Bezeichnung	Teiligkeit	Pos.	Code	Bezeichnung	Teiligkeit
100	917.3809	3/8" Sechskant-Stecknuss, 9 mm	1	140	917.3841	3/8" Sechskant-Stecknuss, lang, 21 mm	1	180	911.4340	3/8" Torx-E-Stecknuss, E6	1
101	917.3810	3/8" Sechskant-Stecknuss, 10 mm	1	141	917.3842	3/8" Sechskant-Stecknuss, lang, 22 mm	1	181	911.4341	3/8" Torx-E-Stecknuss, E7	1
102	917.3811	3/8" Sechskant-Stecknuss, 11 mm	1	142	917.3833	3/8" Sechskant-Stecknuss, lang, 13 mm	1	182	911.4342	3/8" Torx-E-Stecknuss, E8	1
103	917.3812	3/8" Sechskant-Stecknuss, 12 mm	1	143	917.3832	3/8" Sechskant-Stecknuss, lang, 12 mm	1	183	911.4318	3/8" Torx-E-Stecknuss, E10	1
104	917.3813	3/8" Sechskant-Stecknuss, 13 mm	1	144	917.3831	3/8" Sechskant-Stecknuss, lang, 11 mm	1	184	911.4319	3/8" Torx-E-Stecknuss, E11	1
105	917.3814	3/8" Sechskant-Stecknuss, 14 mm	1	145	917.3830	3/8" Sechskant-Stecknuss, lang, 10 mm	1	185	911.4320	3/8" Torx-E-Stecknuss, E12	1
106	917.3815	3/8" Sechskant-Stecknuss, 15 mm	1	146	917.3829	3/8" Sechskant-Stecknuss, lang, 9 mm	1	186	911.4321	3/8" Torx-E-Stecknuss, E14	1
107	917.3816	3/8" Sechskant-Stecknuss, 16 mm	1	147	917.3828	3/8" Sechskant-Stecknuss, lang, 8 mm	1	187	911.4343	3/8" Torx-E-Stecknuss, E16	1
108	917.3817	3/8" Sechskant-Stecknuss, 17 mm	1	148	917.4807	3/8" Sechskant-Stecknuss, lang, 7 mm	1	188	911.3805	3/8" Zündkerzen-Stecknuss, 21 mm	1
109	917.3818	3/8" Sechskant-Stecknuss, 18 mm	1	149	917.4806	3/8" Sechskant-Stecknuss, lang, 6 mm	1	189	911.3823	3/8" Zündkerzen-Stecknuss, 18 mm	1
110	917.3819	3/8" Sechskant-Stecknuss, 19 mm	1	150	911.4396	3/8" T x -E-Stecknuss, E16, lang	1	190	911.3804	3/8" Zündkerzen-Stecknuss, 16 mm	1
111	917.3820	3/8" Sechskant-Stecknuss, 20 mm	1	151	911.4384	3/8" T x -E-Stecknuss, E4, lang	1	191	911.3999	3/8" Spezial-Zündkerzen-Stecknuss für BMW mit Gelenk, 14 mm	1
112	917.3821	3/8" Sechskant-Stecknuss, 21 mm	1	152	911.4385	3/8" T x -E-Stecknuss, E5, lang	1	192	911.3850	3/8" Kardangelenke	1
113	917.3822	3/8" Sechskant-Stecknuss, 22 mm	1	153	911.4386	3/8" T x -E-Stecknuss, E6, lang	1	193	911.3897	3/8" Reduzieradapter, 3/8" F x 1/4" M	1
114	911.0101	1/4" Stecknuss mit Magnet	1	154	911.4387	3/8" T x -E-Stecknuss, E7, lang	1	194	517.1126	T-Griff Gelenktriebsschlüssel, x L, 3/8"	1
115	911.4313	1/4" Torx-E-Stecknuss, E4	1	155	911.4388	3/8" T x -E-Stecknuss, E8, lang	1	195	911.3801	3/8" Verlängerung mit Rändelung, 75 mm	1
116	911.4314	1/4" Torx-E-Stecknuss, E5	1	156	911.4390	3/8" T x -E-Stecknuss, E10, lang	1	196	911.3802	3/8" Verlängerung mit Rändelung, 150 mm	1
117	911.4315	1/4" Torx-E-Stecknuss, E6	1	157	911.4391	3/8" T x -E-Stecknuss, E11, lang	1	197	911.1424	1/4" Verlängerung mit Antriebssechskant, 100 mm	1
118	911.4316	1/4" Torx-E-Stecknuss, E7	1	158	911.4392	3/8" T x -E-Stecknuss, E12, lang	1	198	911.1423	1/4" Verlängerung mit Antriebssechskant, 50 mm	1
119	911.4317	1/4" Torx-E-Stecknuss, E8	1	159	911.4394	3/8" T x -E-Stecknuss, E14, lang	1	199	911.1450	1/4" Kardangelenke	1
120	911.4332	1/4" Torx-E-Stecknuss, E10	1	160	917.1528	1/4" Sechskant-Stecknuss, lang, 5,5 mm	1	200	911.3803	3/8" Verlängerung mit Rändelung, 250 mm	1
121	917.1404	1/4" Sechskant-Stecknuss, 4 mm	1	161	917.1426	1/4" Sechskant-Stecknuss, lang, 6 mm	1	201	911.1451	1/4" Verlängerung mit Antriebssechskant, 150 mm	1
122	917.14045	1/4" Sechskant-Stecknuss, 4,5 mm	1	162	917.1427	1/4" Sechskant-Stecknuss, lang, 7 mm	1	202	911.3852	3/8" Verlängerung mit Rändelung, 45 mm	1
123	917.1405	1/4" Sechskant-Stecknuss, 5 mm	1	163	917.1428	1/4" Sechskant-Stecknuss, lang, 8 mm	1	203	917.3939	3/8" Gelenk-Steckgriff	1
124	917.14055	1/4" Sechskant-Stecknuss, 5,5 mm	1	164	917.1429	1/4" Sechskant-Stecknuss, lang, 9 mm	1	204	914.1410	1/4" Mini-Hand-Umschaltknarre, 72 Zahn	1
125	917.1406	1/4" Sechskant-Stecknuss, 6 mm	1	165	917.1430	1/4" Sechskant-Stecknuss, lang, 10 mm	1	205	914.3810	3/8" Mini-Hand-Umschaltknarre, 72 Zahn	1
126	917.1407	1/4" Sechskant-Stecknuss, 7 mm	1	166	917.1431	1/4" Sechskant-Stecknuss, lang, 11 mm	1	206	911.3826	3/8" Gleitstück/Reduzieradapter, 1/2" F x 3/8" M	1
127	917.1408	1/4" Sechskant-Stecknuss, 8 mm	1	167	917.1432	1/4" Sechskant-Stecknuss, lang, 12 mm	1	207	920.1490	1/4" SlimPOWER Umschaltknarre, 72 Zahn	1
128	917.1409	1/4" Sechskant-Stecknuss, 9 mm	1	168	917.1433	1/4" Sechskant-Stecknuss, lang, 13 mm	1	208	914.1420	1/4" SlimPOWER Teleskop-Gelenk-Umschaltknarre, 72 Zahn	1
129	917.1410	1/4" Sechskant-Stecknuss, 10 mm	1	169	917.1527	1/4" Sechskant-Stecknuss, lang, 5 mm	1	209	914.1405	1/4" MODIFI x Mini-T-Griff-Schwenkopf-Knarre, 72 Zahn	1
130	917.1411	1/4" Sechskant-Stecknuss, 11 mm	1	170	917.1528	1/4" Sechskant-Stecknuss, lang, 4,5 mm	1	210	920.3890	3/8" SlimPOWER Umschaltknarre, 72 Zahn	1
131	917.1412	1/4" Sechskant-Stecknuss, 12 mm	1	171	917.1525	1/4" Sechskant-Stecknuss, lang, 4 mm	1	211	914.3820	3/8" SlimPOWER Teleskop-Gelenk-Umschaltknarre, 72 Zahn	1
132	917.1413	1/4" Sechskant-Stecknuss, 13 mm	1	172	917.2401	1/4" Torx-E-Stecknuss, lang, E4	1	212	516.1428	1/2" + 3/8" Drehknopf-Umsteckvierkant	1
133	917.3834	3/8" Sechskant-Stecknuss, lang, 14 mm	1	173	917.2402	1/4" Torx-E-Stecknuss, lang, E5	1	213	516.1432	1/2" ERGOTORQUE® precision Ratschen-Drehmomentschlüssel Drehknopf, 20-100 Nm	1
134	917.3835	3/8" Sechskant-Stecknuss, lang, 15 mm	1	174	917.2403	1/4" Torx-E-Stecknuss, lang, E6	1				
135	917.3836	3/8" Sechskant-Stecknuss, lang, 16 mm	1	175	917.2404	1/4" Torx-E-Stecknuss, lang, E7	1				
136	917.3837	3/8" Sechskant-Stecknuss, lang, 17 mm	1	176	917.2405	1/4" Torx-E-Stecknuss, lang, E8	1				
137	917.3838	3/8" Sechskant-Stecknuss, lang, 18 mm	1	177	917.2406	1/4" Torx-E-Stecknuss, lang, E10	1				
138	917.3839	3/8" Sechskant-Stecknuss, lang, 19 mm	1	178	911.4338	3/8" Torx-E-Stecknuss, E4	1				
139	917.3840	3/8" Sechskant-Stecknuss, lang, 20 mm	1	179	911.4339	3/8" Torx-E-Stecknuss, E5	1				

L 1/2" Steckschlüssel-Satz



86



755 x 398



P25



Pos.	Code	Bezeichnung	Teilligkeit	Pos.	Code	Bezeichnung	Teilligkeit	Pos.	Code	Bezeichnung	Teilligkeit
1	917.1252	1/2" Sechskant-Stecknuss, lang, 22 mm	1	16	917.1258	1/2" Sechskant-Stecknuss, lang, 20 mm	1	31	917.1343	1/2" Sechskant-Stecknuss, 26 mm	1
2	917.1315	1/2" Sechskant-Stecknuss, lang, 23 mm	1	17	917.1259	1/2" Sechskant-Stecknuss, lang, 21 mm	1	32	917.1227	1/2" Sechskant-Stecknuss, 27 mm	1
3	917.1257	1/2" Sechskant-Stecknuss, lang, 24 mm	1	18	917.1313	1/2" Sechskant-Stecknuss, lang, 8 mm	1	33	917.1344	1/2" Sechskant-Stecknuss, 28 mm	1
4	917.1337	1/2" Sechskant-Stecknuss, lang, 26 mm	1	19	917.1309	1/2" Sechskant-Stecknuss, lang, 9 mm	1	34	917.1230	1/2" Sechskant-Stecknuss, 30 mm	1
5	917.1254	1/2" Sechskant-Stecknuss, lang, 27 mm	1	20	917.1240	1/2" Sechskant-Stecknuss, lang, 10 mm	1	35	917.1232	1/2" Sechskant-Stecknuss, 32 mm	1
6	917.1338	1/2" Sechskant-Stecknuss, lang, 28 mm	1	21	917.1241	1/2" Sechskant-Stecknuss, lang, 11 mm	1	36	917.1221	1/2" Sechskant-Stecknuss, 21 mm	1
7	917.1255	1/2" Sechskant-Stecknuss, lang, 30 mm	1	22	917.1242	1/2" Sechskant-Stecknuss, lang, 12 mm	1	37	917.1220	1/2" Sechskant-Stecknuss, 20 mm	1
8	917.1256	1/2" Sechskant-Stecknuss, lang, 32 mm	1	23	515.0991	SlimPOWER 1/2" Impact-Stecknuss, 15 mm	1	38	917.1219	1/2" Sechskant-Stecknuss, 19 mm	1
9	917.1243	1/2" Sechskant-Stecknuss, lang, 13 mm	1	24	515.0992	SlimPOWER 1/2" Impact-Stecknuss, 17 mm	1	39	917.1218	1/2" Sechskant-Stecknuss, 18 mm	1
10	917.1244	1/2" Sechskant-Stecknuss, lang, 14 mm	1	25	515.0993	SlimPOWER 1/2" Impact-Stecknuss, 19 mm	1	40	917.1217	1/2" Sechskant-Stecknuss, 17 mm	1
11	917.1245	1/2" Sechskant-Stecknuss, lang, 15 mm	1	26	515.0994	SlimPOWER 1/2" Impact-Stecknuss, 21 mm	1	41	917.1216	1/2" Sechskant-Stecknuss, 16 mm	1
12	917.1246	1/2" Sechskant-Stecknuss, lang, 16 mm	1	27	515.0995	SlimPOWER 1/2" Impact-Stecknuss, 22 mm	1	42	917.1215	1/2" Sechskant-Stecknuss, 15 mm	1
13	917.1247	1/2" Sechskant-Stecknuss, lang, 17 mm	1	28	917.1222	1/2" Sechskant-Stecknuss, 22 mm	1	43	917.1214	1/2" Sechskant-Stecknuss, 14 mm	1
14	917.1248	1/2" Sechskant-Stecknuss, lang, 18 mm	1	29	917.1223	1/2" Sechskant-Stecknuss, 23 mm	1	44	917.1213	1/2" Sechskant-Stecknuss, 13 mm	1
15	917.1249	1/2" Sechskant-Stecknuss, lang, 19 mm	1	30	917.1224	1/2" Sechskant-Stecknuss, 24 mm	1	45	917.1212	1/2" Sechskant-Stecknuss, 12 mm	1

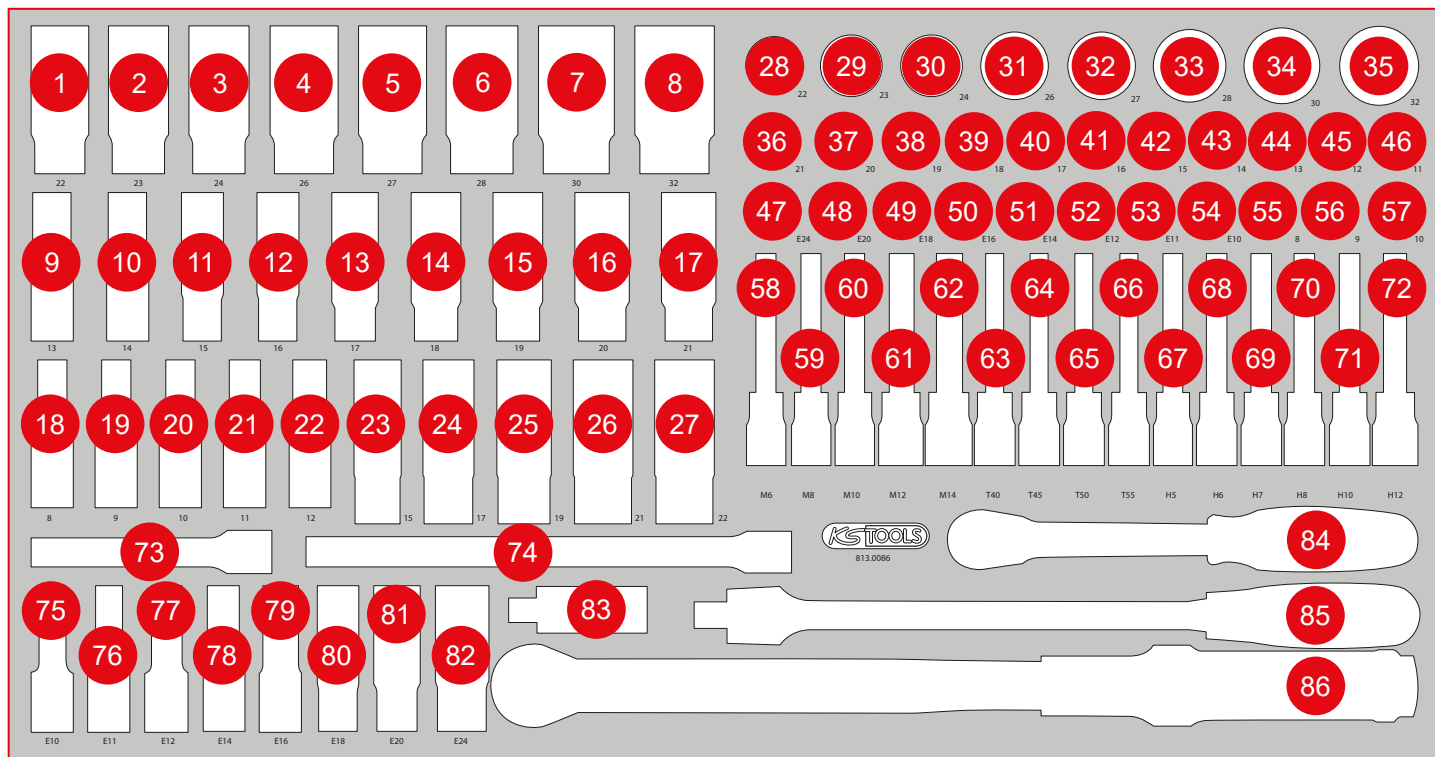

Pos.	Code	Bezeichnung	Teilligkeit	Pos.	Code	Bezeichnung	Teilligkeit	Pos.	Code	Bezeichnung	Teilligkeit
46	917.1211	1/2" Sechskant-Stecknuss, 11 mm	1	61	911.1354	1/2" Bit-Stecknuss XZN, M12, 110 mm	1	74	911.1203	1/2" Verlängerung, 250 mm	1
47	911.4326	1/2" Torx-E-Stecknuss, E24	1	62	911.1355	1/2" Bit-Stecknuss XZN, M14, 110 mm	1	75	911.4423	1/2" Torx-E-Stecknuss, 78 mm lang, E10	1
48	911.4324	1/2" Torx-E-Stecknuss, E20	1	63	911.1525	1/2" Bit-Stecknuss Torx, lang, T40	1	76	911.4424	1/2" Torx-E-Stecknuss, lang, E11	1
49	911.4323	1/2" Torx-E-Stecknuss, E18	1	64	911.1526	1/2" Bit-Stecknuss Torx, lang, T45	1	77	911.4425	1/2" Torx-E-Stecknuss, 78 mm, E12	1
50	911.4322	1/2" Torx-E-Stecknuss, E16	1	65	911.1527	1/2" Bit-Stecknuss Torx, lang, T50	1	78	911.4426	1/2" Torx-E-Stecknuss, 78 mm, E14	1
51	911.4336	1/2" Torx-E-Stecknuss, E14	1	66	911.1528	1/2" Bit-Stecknuss Torx, lang, T55	1	79	911.4427	1/2" Torx-E-Stecknuss, 78 mm, E16	1
52	911.4335	1/2" Torx-E-Stecknuss, E12	1	67	911.1325	1/2" Bit-Stecknuss Innensechskant, lang, 5 mm	1	80	911.4428	1/2" Torx-E-Stecknuss, 78 mm, E18	1
53	911.4334	1/2" Torx-E-Stecknuss, E11	1	68	911.1326	1/2" Bit-Stecknuss Innensechskant, lang, 6 mm	1	81	911.4429	1/2" Torx-E-Stecknuss, 78 mm, E20	1
54	911.4333	1/2" Torx-E-Stecknuss, E10	1	69	911.1327	1/2" Bit-Stecknuss Innensechskant, lang, 7 mm	1	82	911.4431	1/2" Torx-E-Stecknuss, lang, E24	1
55	917.1340	1/2" Sechskant-Stecknuss, 8 mm	1	70	911.1328	1/2" Bit-Stecknuss Innensechskant, lang, 8 mm	1	83	911.1250	1/2" Kardangelenk	1
56	917.1341	1/2" Sechskant-Stecknuss, 9 mm	1	71	911.1330	1/2" Bit-Stecknuss Innensechskant, lang, 10 mm	1	84	516.1442	1/2" ERGOTORQUE®precision Ratschen-Drehmomentschlüssel Drehknopf, 40-200 Nm	1
57	917.1210	1/2" Sechskant-Stecknuss, 10 mm	1	72	911.1332	1/2" Bit-Stecknuss Innensechskant, lang, 12 mm	1	85	917.1455	1/2" Gelenk-Steckgriff	1
58	911.1351	1/2" Bit-Stecknuss XZN, M6, 110 mm	1	73	911.1202	1/2" Verlängerung, 125 mm	1	86	920.1290	1/2" SlimPOWER Umschaltknarre, 72 Zahn	1
59	911.1352	1/2" Bit-Stecknuss XZN, M8, 110 mm	1								
60	911.1353	1/2" Bit-Stecknuss XZN, M10, 110 mm	1								

L Schraubenschlüssel-Satz



755 x 398



P25

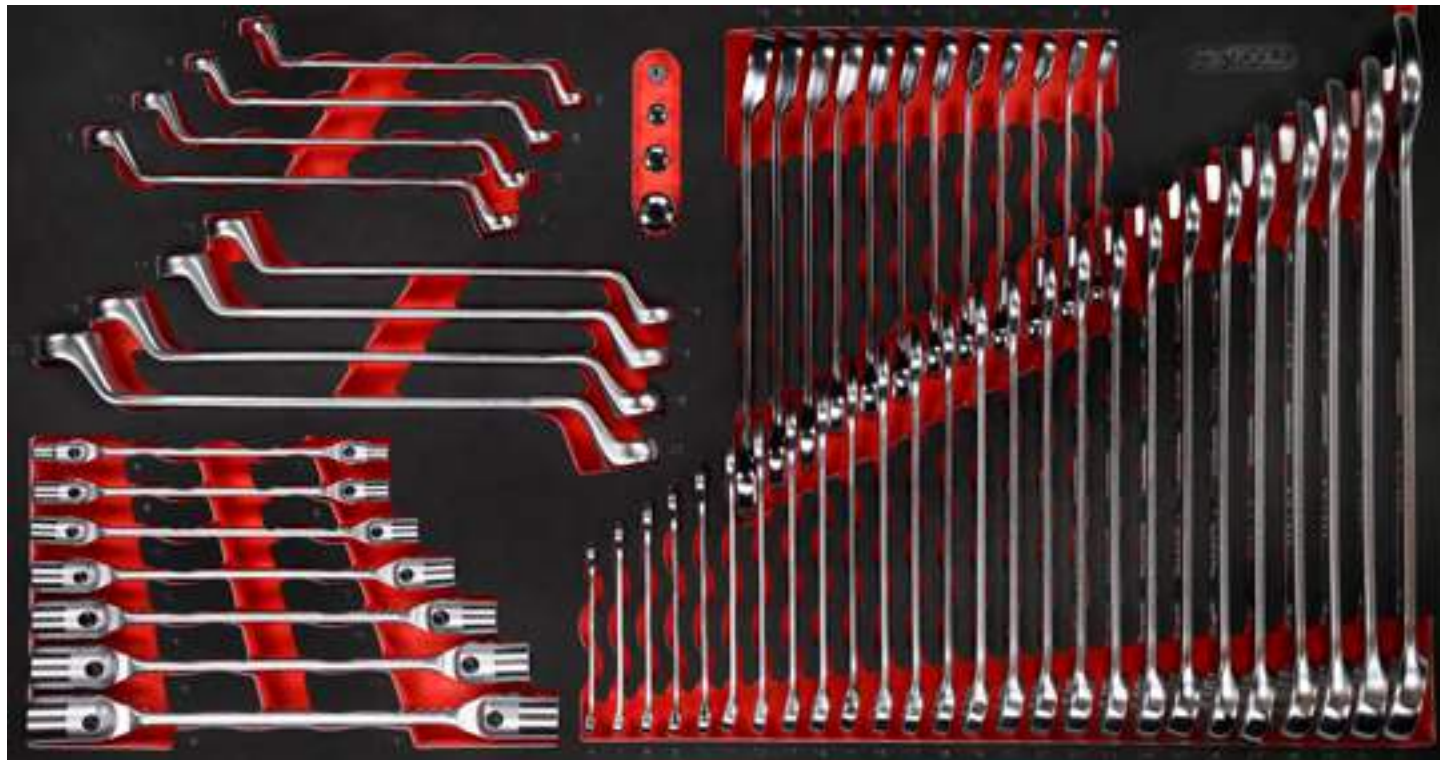

Pos.	Code	Bezeichnung	Teilligkeit	Pos.	Code	Bezeichnung	Teilligkeit	Pos.	Code	Bezeichnung	Teilligkeit
1	517.0606	Ringmaulschlüssel, abgewinkelt, 6 mm	1	12	517.0617	Ringmaulschlüssel, abgewinkelt, 17 mm	1	23	517.0628	Ringmaulschlüssel, abgewinkelt, 28 mm	1
2	517.0607	Ringmaulschlüssel, abgewinkelt, 7 mm	1	13	517.0618	Ringmaulschlüssel, abgewinkelt, 18 mm	1	24	517.0629	Ringmaulschlüssel, abgewinkelt, 29 mm	1
3	517.0608	Ringmaulschlüssel, abgewinkelt, 8 mm	1	14	517.0619	Ringmaulschlüssel, abgewinkelt, 19 mm	1	25	517.0630	Ringmaulschlüssel, abgewinkelt, 30 mm	1
4	517.0609	Ringmaulschlüssel, abgewinkelt, 9 mm	1	15	517.0620	Ringmaulschlüssel, abgewinkelt, 20 mm	1	26	517.0632	Ringmaulschlüssel, abgewinkelt, 32 mm	1
5	517.0610	Ringmaulschlüssel, abgewinkelt, 10 mm	1	16	517.0621	Ringmaulschlüssel, abgewinkelt, 21 mm	1	27	503.4608	GEARplus Ratschenringmaulschlüssel, umschaltbar, 8 mm	1
6	517.0611	Ringmaulschlüssel, abgewinkelt, 11 mm	1	17	517.0622	Ringmaulschlüssel, abgewinkelt, 22 mm	1	28	503.4609	GEARplus Ratschenringmaulschlüssel, umschaltbar, 9 mm	1
7	517.0612	Ringmaulschlüssel, abgewinkelt, 12 mm	1	18	517.0623	Ringmaulschlüssel, abgewinkelt, 23 mm	1	29	503.4610	GEARplus Ratschenringmaulschlüssel, umschaltbar, 10 mm	1
8	517.0613	Ringmaulschlüssel, abgewinkelt, 13 mm	1	19	517.0624	Ringmaulschlüssel, abgewinkelt, 24 mm	1	30	503.4611	GEARplus Ratschenringmaulschlüssel, umschaltbar, 11 mm	1
9	517.0614	Ringmaulschlüssel, abgewinkelt, 14 mm	1	20	517.0625	Ringmaulschlüssel, abgewinkelt, 25 mm	1				
10	517.0615	Ringmaulschlüssel, abgewinkelt, 15 mm	1	21	517.0626	Ringmaulschlüssel, abgewinkelt, 26 mm	1				
11	517.0616	Ringmaulschlüssel, abgewinkelt, 16 mm	1	22	517.0627	Ringmaulschlüssel, abgewinkelt, 27 mm	1				

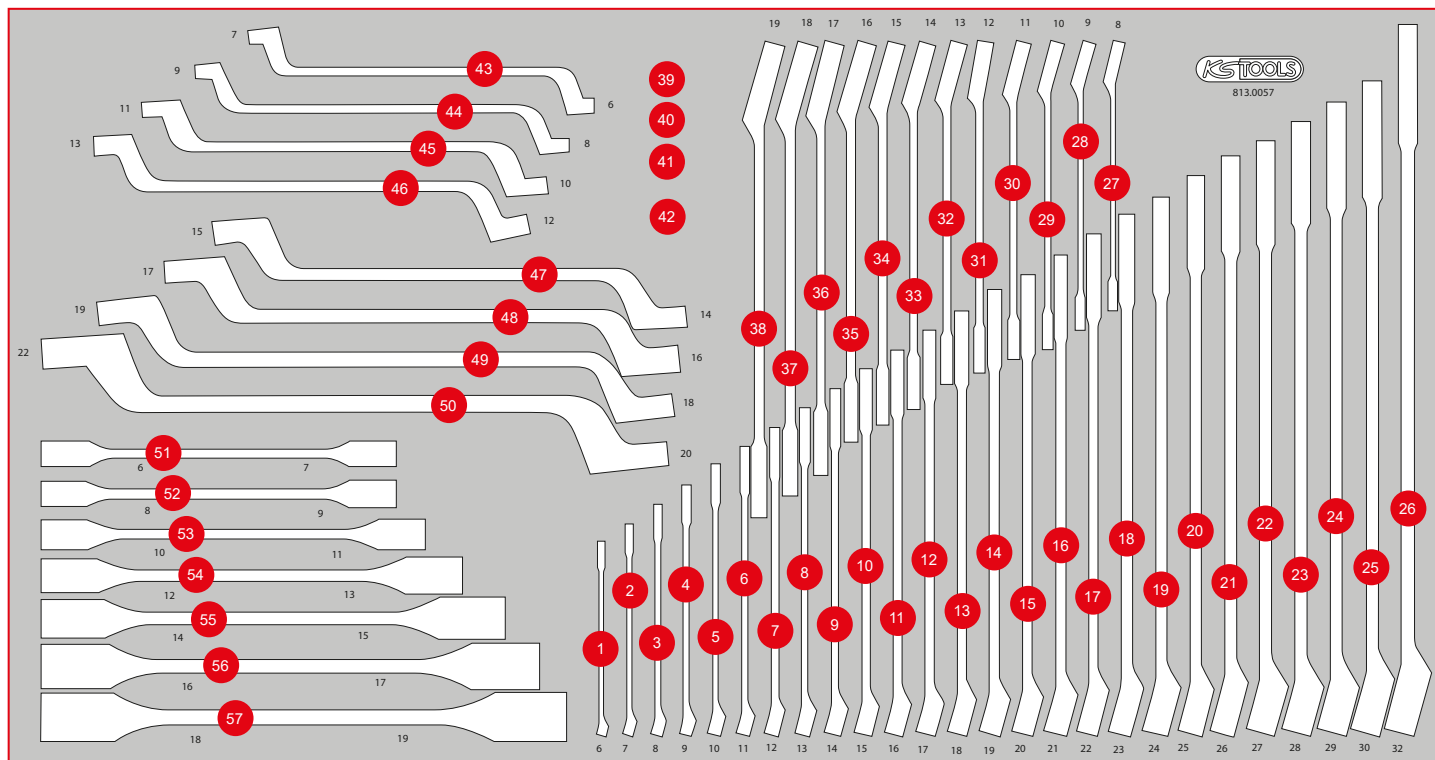

Pos.	Code	Bezeichnung	Teiligkeit	Pos.	Code	Bezeichnung	Teiligkeit	Pos.	Code	Bezeichnung	Teiligkeit
31	503.4612	GEARplus Ratschenringmaulschlüssel, umschaltbar, 12 mm	1	38	503.4619	GEARplus Ratschenringmaulschlüssel, umschaltbar, 19 mm	1	49	517.0812	Doppel-Ringschlüssel, gekröpft, 18 x 19 mm	1
32	503.4613	GEARplus Ratschenringmaulschlüssel, umschaltbar, 13 mm	1	39	503.4290	GEARplus Bit-Adapter, 1/4" x 10 mm	1	50	517.0813	Doppel-Ringschlüssel, gekröpft, 20 x 22 mm	1
33	503.4614	GEARplus Ratschenringmaulschlüssel, umschaltbar, 14 mm	1	40	503.4296	GEARplus Stecknuss-Adapter, 1/4" x 10 mm	1	51	517.0300	Doppel-Gelenkschlüssel, 6 x 7 mm	1
34	503.4615	GEARplus Ratschenringmaulschlüssel, umschaltbar, 15 mm	1	41	503.4297	GEARplus Stecknuss-Adapter, 3/8" x 13 mm	1	52	517.0301	Doppel-Gelenkschlüssel, 8 x 9 mm	1
35	503.4616	GEARplus Ratschenringmaulschlüssel, umschaltbar, 16 mm	1	42	503.4298	GEARplus Stecknuss-Adapter, 1/2" x 19 mm	1	53	517.0302	Doppel-Gelenkschlüssel, 10 x 11 mm	1
36	503.4617	GEARplus Ratschenringmaulschlüssel, umschaltbar, 17 mm	1	43	517.0801	Doppel-Ringschlüssel, gekröpft, 6 x 7 mm	1	54	517.0303	Doppel-Gelenkschlüssel, 12 x 13 mm	1
37	503.4618	GEARplus Ratschenringmaulschlüssel, umschaltbar, 18 mm	1	44	517.0802	Doppel-Ringschlüssel, gekröpft, 8 x 9 mm	1	55	517.0304	Doppel-Gelenkschlüssel, 14 x 15 mm	1
				45	517.0804	Doppel-Ringschlüssel, gekröpft, 10 x 11 mm	1	56	517.0305	Doppel-Gelenkschlüssel, 16 x 17 mm	1
				46	517.0807	Doppel-Ringschlüssel, gekröpft, 12 x 13 mm	1	57	517.0306	Doppel-Gelenkschlüssel, 18 x 19 mm	1
				47	517.0809	Doppel-Ringschlüssel, gekröpft, 14 x 15 mm	1				
				48	517.0810	Doppel-Ringschlüssel, gekröpft, 16 x 17 mm	1				

L Schraubenschlüssel-Satz



755 x 398



P25

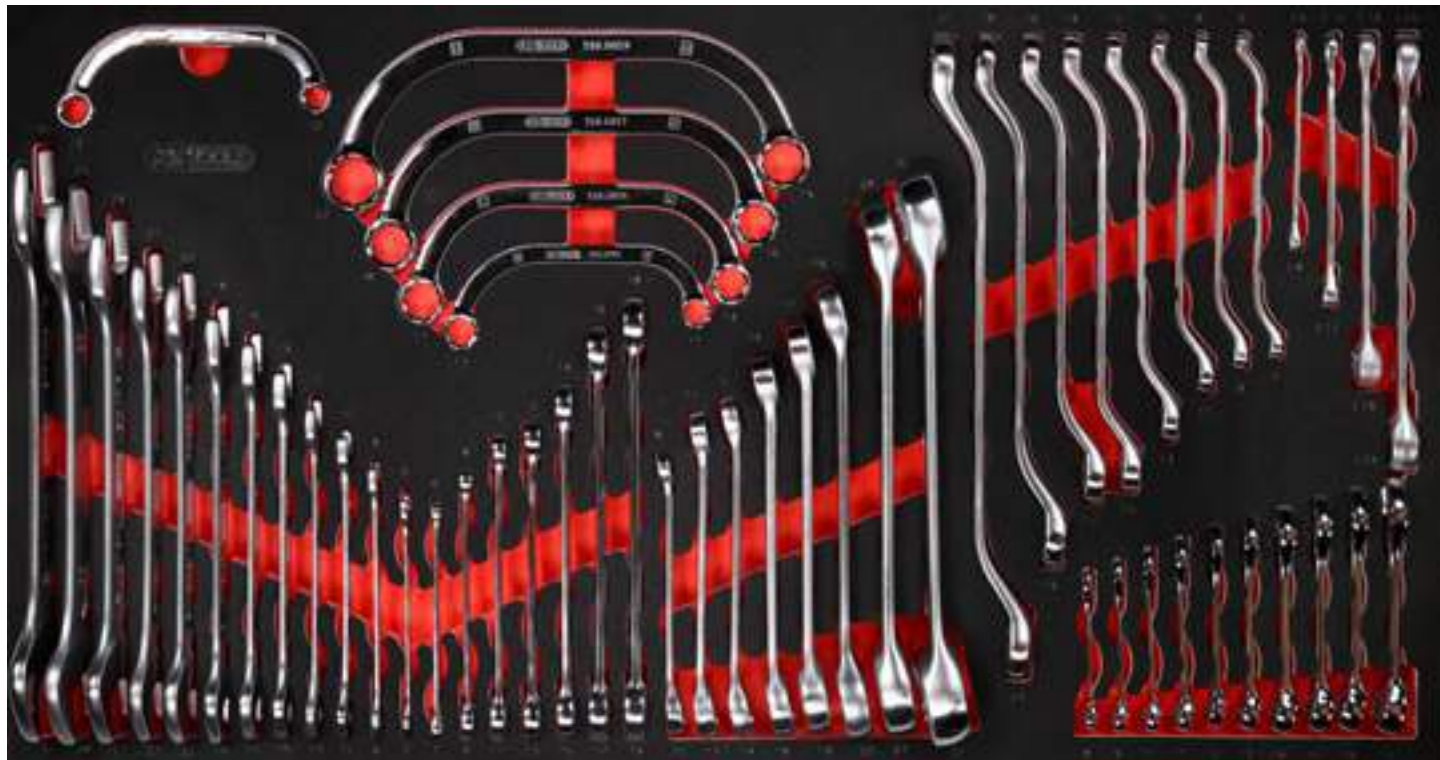

Pos.	Code	Bezeichnung	Teilligkeit	Pos.	Code	Bezeichnung	Teilligkeit	Pos.	Code	Bezeichnung	Teilligkeit
1	518.0852	CHROMEplus Starter- und Blockschlüssel, 10 x 12 mm	1	9	517.0715	Doppel-Maulschlüssel, 21 x 23 mm	1	20	920.0410	ULTIMATEplus Doppel-Ringschlüssel, 10 x 11 mm	1
2	518.0859	CHROMEplus Starter- und Blockschlüssel, 19 x 22 mm	1	10	517.0714	Doppel-Maulschlüssel, 20 x 22 mm	1	21	920.0412	ULTIMATEplus Doppel-Ringschlüssel, 12 x 13 mm	1
3	518.0857	CHROMEplus Starter- und Blockschlüssel, 16 x 18 mm	1	11	517.0712	Doppel-Maulschlüssel, 18 x 19 mm	1	22	920.0414	ULTIMATEplus Doppel-Ringschlüssel, 14 x 15 mm	1
4	518.0856	CHROMEplus Starter- und Blockschlüssel, 14 x 17 mm	1	12	517.0710	Doppel-Maulschlüssel, 16 x 17 mm	1	23	920.0416	ULTIMATEplus Doppel-Ringschlüssel, 16 x 17 mm	1
5	518.0853	CHROMEplus Starter- und Blockschlüssel, 11 x 13 mm	1	13	517.0709	Doppel-Maulschlüssel, 14 x 15 mm	1	24	920.0418	ULTIMATEplus Doppel-Ringschlüssel, 18 x 19 mm	1
6	517.0718	Doppel-Maulschlüssel, 30 x 32 mm	1	14	517.0707	Doppel-Maulschlüssel, 12 x 13 mm	1	25	517.0252	Offener Doppel-Ringschlüssel, abgewinkelt, 8 x 10 mm	1
7	517.0737	Doppel-Maulschlüssel, 25 x 28 mm	1	15	517.0704	Doppel-Maulschlüssel, 10 x 11 mm	1	26	517.9244	Offener Doppel-Ringschlüssel, abgewinkelt, 11 x 13 mm	1
8	517.0716	Doppel-Maulschlüssel, 24 x 27 mm	1	16	517.0702	Doppel-Maulschlüssel, 8 x 9 mm	1				
				17	517.0701	Doppel-Maulschlüssel, 6 x 7 mm	1				
				18	920.0406	ULTIMATEplus Doppel-Ringschlüssel, 6 x 7 mm	1				
				19	920.0408	ULTIMATEplus Doppel-Ringschlüssel, 8 x 9 mm	1				

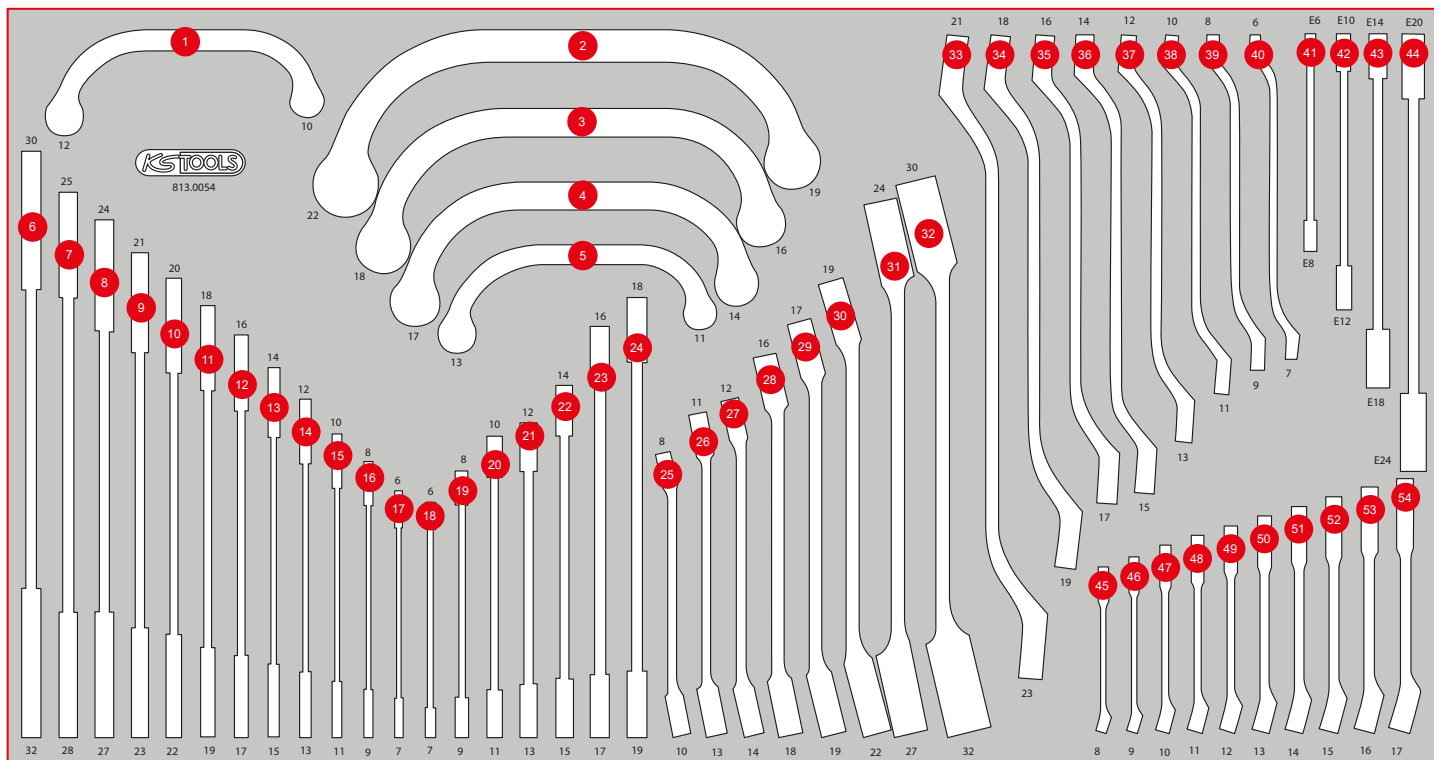

Pos.	Code	Bezeichnung	Teiligkeit	Pos.	Code	Bezeichnung	Teiligkeit	Pos.	Code	Bezeichnung	Teiligkeit
27	517.0258	Offener Doppel-Ringschlüssel, abgewinkelt, 12 x 14 mm	1	34	517.0877	Doppel-Ringschlüssel, gekröpft, 18 x 19 mm	1	45	518.0007	CHROMEplus Ringmaulschlüssel, kurz, 8 mm	1
28	517.0263	Offener Doppel-Ringschlüssel, abgewinkelt, 16 x 18 mm	1	35	517.0876	Doppel-Ringschlüssel, gekröpft, 16 x 17 mm	1	46	518.0008	CHROMEplus Ringmaulschlüssel, kurz, 9 mm	1
29	517.0264	Offener Doppel-Ringschlüssel, abgewinkelt, 17 x 19 mm	1	36	517.0875	Doppel-Ringschlüssel, gekröpft, 14 x 15 mm	1	47	518.0010	CHROMEplus Ringmaulschlüssel, kurz, 10 mm	1
30	517.0266	Offener Doppel-Ringschlüssel, abgewinkelt, 19 x 22 mm	1	37	517.0874	Doppel-Ringschlüssel, gekröpft, 12 x 13 mm	1	48	518.0011	CHROMEplus Ringmaulschlüssel, kurz, 11 mm	1
31	517.0268	Offener Doppel-Ringschlüssel, abgewinkelt, 24 x 27 mm	1	38	517.0873	Doppel-Ringschlüssel, gekröpft, 10 x 11 mm	1	49	518.0012	CHROMEplus Ringmaulschlüssel, kurz, 12 mm	1
32	517.0269	Offener Doppel-Ringschlüssel, abgewinkelt, 30 x 32 mm	1	39	517.0872	Doppel-Ringschlüssel, gekröpft, 8 x 9 mm	1	50	518.0013	CHROMEplus Ringmaulschlüssel, kurz, 13 mm	1
33	517.0878	Doppel-Ringschlüssel, gekröpft, 21 x 23 mm	1	40	517.0871	Doppel-Ringschlüssel, gekröpft, 6 x 7 mm	1	51	518.0014	CHROMEplus Ringmaulschlüssel, kurz, 14 mm	1
				41	911.0371	Torx-E-Doppel-Ringschlüssel, E6 x E8	1	52	518.0015	CHROMEplus Ringmaulschlüssel, kurz, 15 mm	1
				42	911.0373	Torx-E-Doppel-Ringschlüssel, E10 x E12	1	53	518.0016	CHROMEplus Ringmaulschlüssel, kurz, 16 mm	1
				43	911.0374	Torx-E-Doppel-Ringschlüssel, E14 x E18	1	54	518.0017	CHROMEplus Ringmaulschlüssel, kurz, 17 mm	1
				44	911.0376	Torx-E-Doppel-Ringschlüssel, E20 x E24	1				

813.0042

L Schraubendreher- / und Feilen-Satz

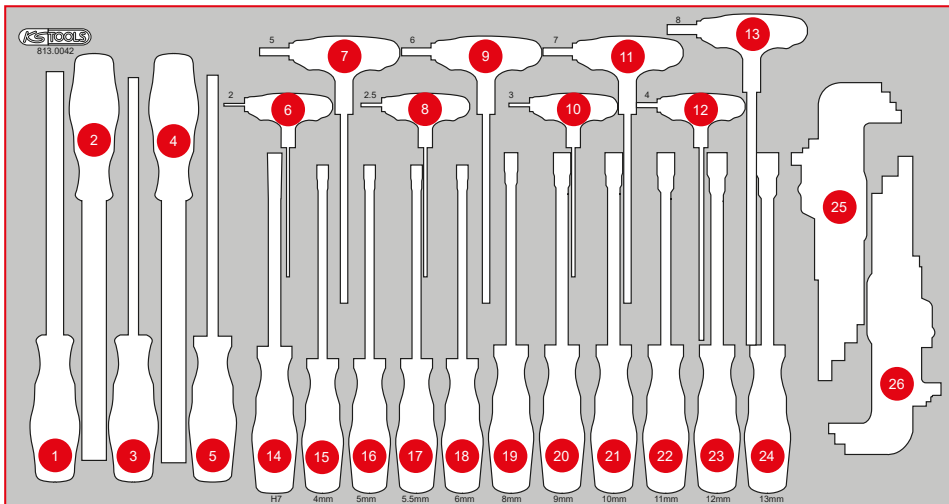

Pos.	Code	Bezeichnung	Teiligkeit
1	157.0405	Dreikant-Feile, Form C, 200 mm, Hieb 2	1
2	157.0105	Halbrund-Feile, Form E, 200 mm, Hieb 2	1
3	157.0305	Vierkant-Feile, Form D, 200 mm, Hieb 2	1
4	157.0005	Flachfeile, Form B, 200 mm, Hieb 2	1
5	157.0205	Rund-Feile, Form F, 200 mm, Hieb 2	1
6	151.8130	T-Griff-Innensechskant-Kugelkopf-Schlüssel, 2 mm	1
7	151.8134	T-Griff-Innensechskant-Kugelkopf-Schlüssel, 5 mm	1
8	151.8131	T-Griff-Innensechskant-Kugelkopf-Schlüssel, 2,5 mm	1
9	151.8135	T-Griff-Innensechskant-Kugelkopf-Schlüssel, 6 mm	1
10	151.8132	T-Griff-Innensechskant-Kugelkopf-Schlüssel, 3 mm	1
11	151.8136	T-Griff-Innensechskant-Kugelkopf-Schlüssel, 7 mm	1
12	151.8133	T-Griff-Innensechskant-Kugelkopf-Schlüssel, 4 mm	1
13	151.8137	T-Griff-Innensechskant-Kugelkopf-Schlüssel, 8 mm	1
14	159.1127	ERGOTORQUEplus Stecknuss-Schraubendreher, 7 mm	1
15	159.1201	ERGOTORQUEplus Stecknuss-Schraubendreher, 4 mm	1
16	159.1202	ERGOTORQUEplus Stecknuss-Schraubendreher, 5 mm	9
17	159.1203	ERGOTORQUEplus Stecknuss-Schraubendreher, 5,5 mm	9
18	159.1204	ERGOTORQUEplus Stecknuss-Schraubendreher, 6 mm	1
19	159.1206	ERGOTORQUEplus Stecknuss-Schraubendreher, 8 mm	1
20	159.1207	ERGOTORQUEplus Stecknuss-Schraubendreher, 9 mm	1
21	159.1208	ERGOTORQUEplus Stecknuss-Schraubendreher, 10 mm	1
22	159.1209	ERGOTORQUEplus Stecknuss-Schraubendreher, 11 mm	1
23	159.1210	ERGOTORQUEplus Stecknuss-Schraubendreher, 12 mm	1
24	159.1211	ERGOTORQUEplus Stecknuss-Schraubendreher, 13 mm	1
25	151.4530	Kugelkopf-Torx-Winkelstiftschlüssel-Satz, extra lang und 108° abgewinkelt, 9-tlg	1
26	151.4420	Kugelkopf-Innensechskant-Winkelstiftschlüssel-Satz, extra lang, 9-tlg	1

813.0030

L Zangen- / und Messwerkzeug-Satz



755 x 398

P25

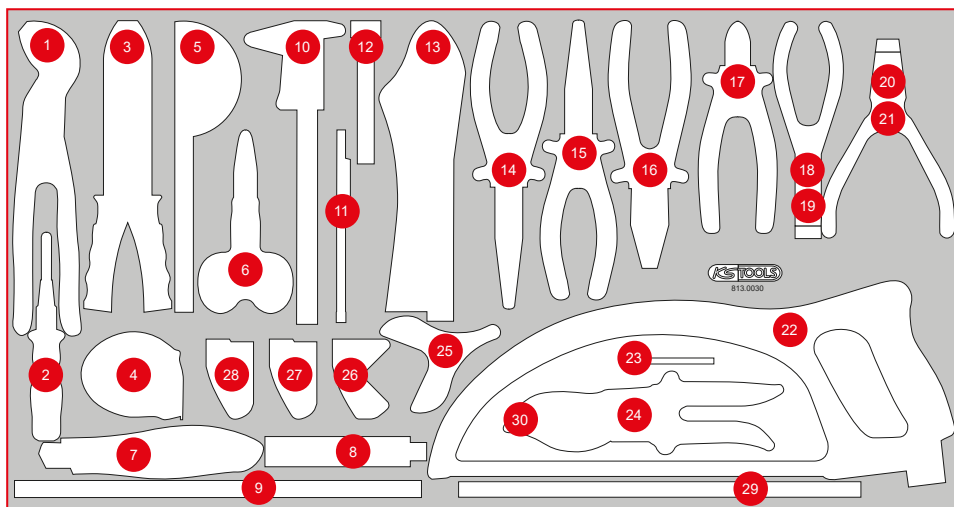

Pos.	Code	Bezeichnung	Teiligkeit
1	115.2010	Wasserpumpenzange mit Druckknopfverstellung, 240 mm	1
2	156.0466	Automatik-Körner, rund, Ø 4 mm	1
3	115.1231	Multifunktions-Crimpzange für isolierte und unisolierte Kabelschuhe, 220 mm	1
4	300.0114	Bandmaß mit Feststeller, schwarz-rot, 5 m, 19 mm	1
5	300.0700	Winkelgradmesser, 220 mm	1
6	118.0013	Universal-Werkstattschere, 143 mm	1
7	907.2135	Universal-Abbrechklingen-Messer 18 mm	1
8	907.2166	Abbrechklingen 0,5 x 18 x 100 mm, Spender à 10 Stück	10
9	300.0104	Flexibler Stahlmaßstab, 300 mm	1
10	300.0510	Taschen-Messschieber 0-150 mm, 235 mm	1
11	550.1023	2in1 Teleskop-Magneheber mit Waschdüsen-Reinigungs- und Einstellwerkzeug, 150-590 mm	1
12	300.0600	Fühlerlehre, 20 Blatt, 0,05 - 1 mm	1
13	115.1033	Gripzange, 60 mm, 220 mm	1
14	115.1024	ERGOTORQUE Telefonzange, 200 mm	1
15	115.1019	ERGOTORQUE Flachrundzange, gebogen, 210 mm	1
16	115.1021	ERGOTORQUE Kombinationszange, 180 mm	1
17	115.1012	ERGOTORQUE Diagonal-Seitenschneider, 160 mm	1
18	500.1032	Innen-Sicherungszange, abgewinkelt, 160 mm	1
19	500.1035	Sicherungszange für Innensicherungsringe, 160 mm	1
20	500.1026	Außen-Sicherungszange, abgewinkelt, 160 mm	1
21	500.1029	Sicherungszange für Außensicherungsringe, 160 mm	1
22	907.2115	Metallsägebogen rund, 300 mm	1
23	151.2604	Innensechskant-Winkelstiftschlüssel phosphatiert, kurz, 4 mm	1
24	123.0076	Scheren-Grundkörper mit Klinge	1
25	123.0086	Winkelanschlag	1
26	123.0079	Prisma für Profile 90°	1
27	123.0078	Formstück für Ø 25 mm	1
28	123.0077	Formstück für Ø 16 und 19 mm	1
29	129.6620-24	HSS-Bi-Co 8 Metallhochleistungs-Sägeblatt, Zahnabstand 1,0 mm	1
30	123.0084	Formstück gerade	1

L Hammer- / Meißel- / und Kraft-Stecknuss-Satz

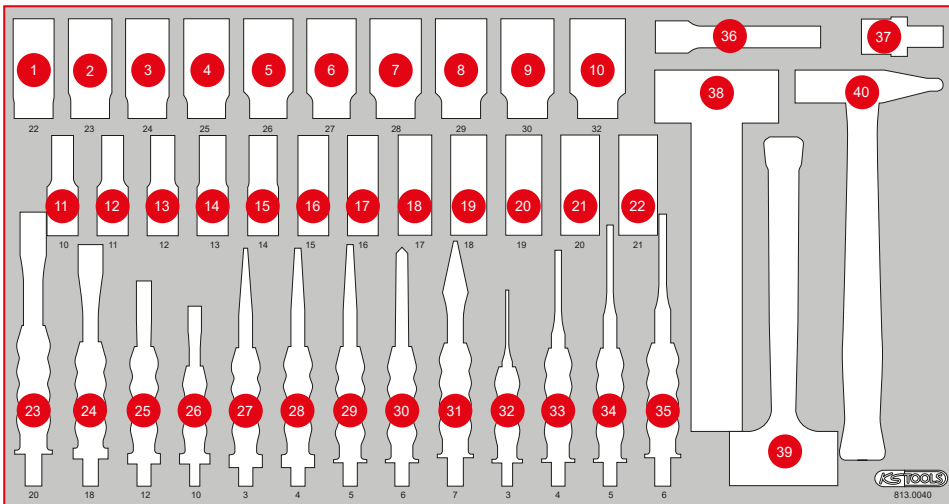

Pos.	Code	Bezeichnung	Teiligkeit
1	515.1122	1/2" Sechskant-Kraft-Stecknuss, lang, 22 mm	1
2	515.1123	1/2" Sechskant-Kraft-Stecknuss, lang, 23 mm	1
3	515.1124	1/2" Sechskant-Kraft-Stecknuss, lang, 24 mm	1
4	515.1125	1/2" Sechskant-Kraft-Stecknuss, lang, 25 mm	1
5	515.1126	1/2" Sechskant-Kraft-Stecknuss, lang, 26 mm	1
6	515.1127	1/2" Sechskant-Kraft-Stecknuss, lang, 27 mm	1
7	515.1128	1/2" Sechskant-Kraft-Stecknuss, lang, 28 mm	1
8	515.1129	1/2" Sechskant-Kraft-Stecknuss, lang, 29 mm	1
9	515.1130	1/2" Sechskant-Kraft-Stecknuss, lang, 30 mm	1
10	515.1132	1/2" Sechskant-Kraft-Stecknuss, lang, 32 mm	1
11	515.1110	1/2" Sechskant-Kraft-Stecknuss, lang, 10 mm	1
12	515.1111	1/2" Sechskant-Kraft-Stecknuss, lang, 11 mm	1
13	515.1112	1/2" Sechskant-Kraft-Stecknuss, lang, 12 mm	1
14	515.1113	1/2" Sechskant-Kraft-Stecknuss, lang, 13 mm	1
15	515.1114	1/2" Sechskant-Kraft-Stecknuss, lang, 14 mm	1
16	515.1115	1/2" Sechskant-Kraft-Stecknuss, lang, 15 mm	1
17	515.1116	1/2" Sechskant-Kraft-Stecknuss, lang, 16 mm	1
18	515.1117	1/2" Sechskant-Kraft-Stecknuss, lang, 17 mm	1
19	515.1118	1/2" Sechskant-Kraft-Stecknuss, lang, 18 mm	1
20	515.1119	1/2" Sechskant-Kraft-Stecknuss, lang, 19 mm	1
21	515.1120	1/2" Sechskant-Kraft-Stecknuss, lang, 20 mm	1
22	515.1121	1/2" Sechskant-Kraft-Stecknuss, lang, 21 mm	1
23	156.0241	Flachmeißel mit Handschutzgriff, 8-kant, 20 mm	1
24	156.0254	Flachmeißel mit Handschutzgriff, 8-kant, 18 mm	1
25	156.0252	Flachmeißel mit Handschutzgriff, 8-kant, 12 mm	1
26	156.0251	Flachmeißel mit Handschutzgriff, 8-kant, 10 mm	1
27	156.0237	Durchtreiber mit Handschutzgriff, 8-kant, konisch, 3 mm	1
28	156.0238	Durchtreiber mit Handschutzgriff, 8-kant, konisch, 4 mm	1
29	156.0244	Durchtreiber, Ø 5 mm, konisch	1
30	156.0243	Körner, 10 mm, 8-kant	1
31	156.0242	Kreuzmeißel, 7 mm, 8-kant	1
32	156.0231	Durchtreiber, Ø 3 mm, zylindrisch	1
33	156.0232	Splintentreiber, Ø 4 mm, zylindrisch	1
34	156.0233	Durchtreiber, Ø 5 mm, zylindrisch	1
35	156.0234	Durchtreiber, Ø 6 mm, zylindrisch	1
36	515.1135	1/2" Kraft-Verlängerung, 125 mm	1
37	515.1133	1/2" Kraft-Kugelgelenk	1
38	142.5101	Fäustel mit Fiberglasstiel, 1000 g	1
39	140.5252	Rückschlagfreier Schonhammer, 400 g	1
40	142.1402	Schlosser Hammer mit Fiberglasstiel, 400 g	1

P25

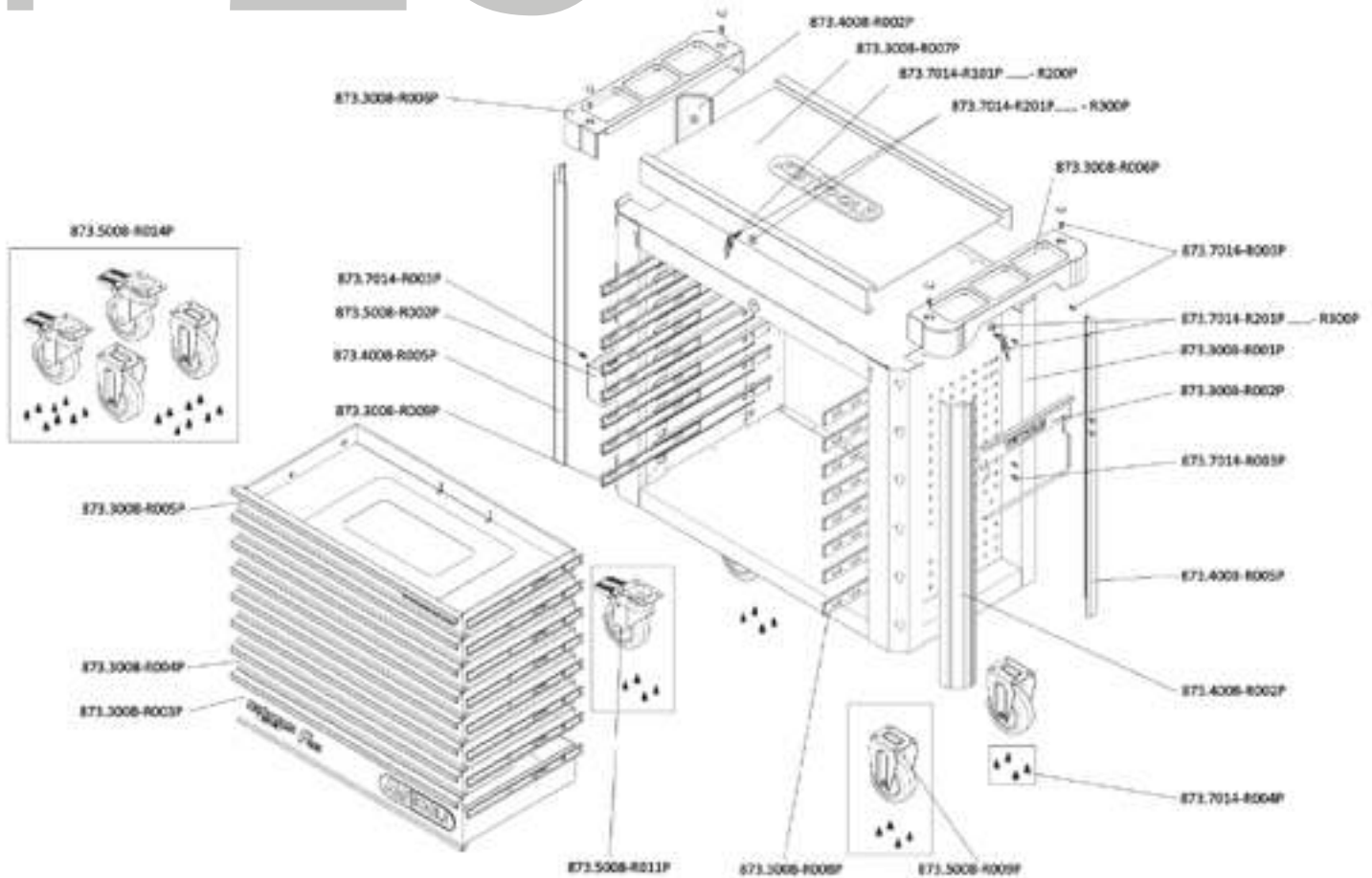

EINZELTEIL-LISTE

Art.-Nr.	Beschreibung	Menge
873.7014-R101P...	Ersatzschlüssel für Schloß Nummer xyz zu PERFORMANCEplus Werkstattwagen	2
873.7014-R201P...	Schloß mit 2 Schlüssel zu PERFORMANCEplus Werkstattwagen Schloß-Nr. xyz	2
873.3008-R001P	Korpus mit Handgriff zu Werkstattwagen P25	1
873.3008-R002P	Papierrollen-Halter zu PERFORMANCEplus Werkstattwagen P10/P15/P25	1
873.3008-R003P	Schublade mit Logo und Kugelführung zu Werkstattwagen P25, 755x398x145 mm	1
873.3008-R004P	Schublade mit Kugelführung zu Werkstattwagen P25, 755x398x65 mm	6
873.3008-R005P	Schublade mit Website und Kugelführung zu Werkstattwagen P25, 755x398x65 mm	1
873.3008-R006P	Ablage für Arbeitsplatte zu Werkstattwagen P25	2
873.3008-R007P	Edelstahl Arbeitsplatte zu Werkstattwagen P25	1
873.3008-R008P	Vollauszug Kugelführung mit autom. Rückzug zu Werkstattwagen P25	8
873.3008-R009P	Vollauszug Kugelführung mit autom. Rückzug zu Werkstattwagen P25	8
873.4008-R002P	Kunststoff-Stoßfänger für vorne rechts und hinten links	2
873.4008-R005P	Kunststoff-Stoßfänger für vorne links und hinten rechts	2
873.5008-R002P	Dosen-Halter zu PERFORMANCEplus Werkstattwagen P10/P15/P25/P35	1
873.5008-R009P	Laufrolle starr für PERFORMANCEplus Werkstattwagen inkl. Schrauben	2
873.5008-R011P	Lenkrolle mit Bremse zu PERFORMANCEplus Werkstattwagen inkl. Schrauben	2
873.5008-R014P	Rollen-Satz zu PERFORMANCEplus Werkstattwagen inkl. Schrauben	1
873.7014-R003P	Schraube M6x12 für PERFORMANCEplus Werkstattwagen-Zubehör	14
873.7014-R004P	Schraube M8 für Rollen zu PERFORMANCEplus Werkstattwagen (16 Stück)	1



873.7014-R101P...R200P
Ersatzschlüssel für Schlossnummer xyz



873.7014-R201P...R300P
Schloss inklusive 2 Schlüssel, Schlossnummer xyz



873.3008-R008P
Laufschiene mit Selbsteinzug, für Schublade, rechts



873.3008-R009P
Laufschiene mit Selbsteinzug, für Schublade, links



873.5008-R009P
Laufrolle, starr, inklusive Schrauben



873.5008-R011P
Lenkrolle mit Feststellbremse inklusive Schrauben

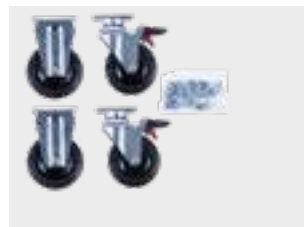

873.5008-R014P
Rollensatz, 2 x Lenkrolle + 2 x Laufrolle, inklusive Schrauben



873.3008-R007P
Edelstahl-Arbeitsplatte



873.3008-R006P
Ablagefach inklusive Schrauben-abdeckung, beidseitig verwendbar



873.3008-R005P
Schublade mit Webside, inklusive Laufschiene, H=65 mm, B=755 mm x T=398 mm



873.3008-R004P
Schublade, inklusive Laufschiene, H=65 mm, B=755 mm x T=398 mm



873.3008-R003P
Schublade mit Logo, inklusive Laufschiene, H=145 mm, B=755 mm x T=398 mm



873.5008-R002P
Dosenhalter inklusive Schrauben, B = 310 mm



873.3008-R002P
Papierrollenhalter inklusive Schrauben, B = 320 mm



873.4008-R005P
Kunststoff-Stoßfänger für vorne links und hinten rechts



873.4008-R002P
Kunststoff-Stoßfänger für vorne rechts und hinten links



873.7014-R004P
Schraube, M8, mit Unterlegscheibe, 16 Stück



873.7014-R003P
Schraube, M6 x 12 mm, 1 Stück



873.3008-R001P
Stahlkorpus mit Griff



Genug Ersatz für
Ihren Schatz!