

P35

Werkstattwagen

mit 549 Werkzeugen für 12 Schubladen

835.12549

UM DIE ECKE GEDACHT FÜR MEHR EFFIZIENZ!

P35



Werkstattwagen P35
mit 12 Schubladen
873.5008



DUO Lock geniale Verschlusstechnik



12 Schubladen jeweils bis zu 50 kg belastbar



Stabiles **Kugellager**



Edelstahloberfläche



2 Schlösser abschließbar



Antistatische Rollen mit Bremse



Integrierter **Kantenschutz**



Inklusive **Papierrollenhalter**



Inklusive **Dosenhalter**

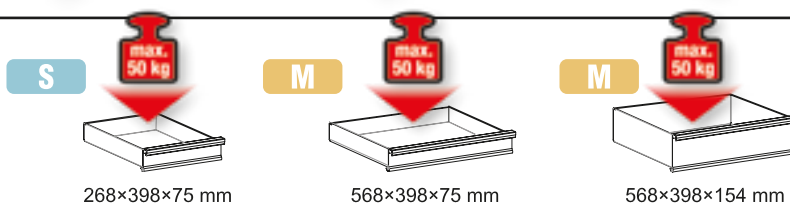

268×398×75 mm

568×398×75 mm

568×398×154 mm

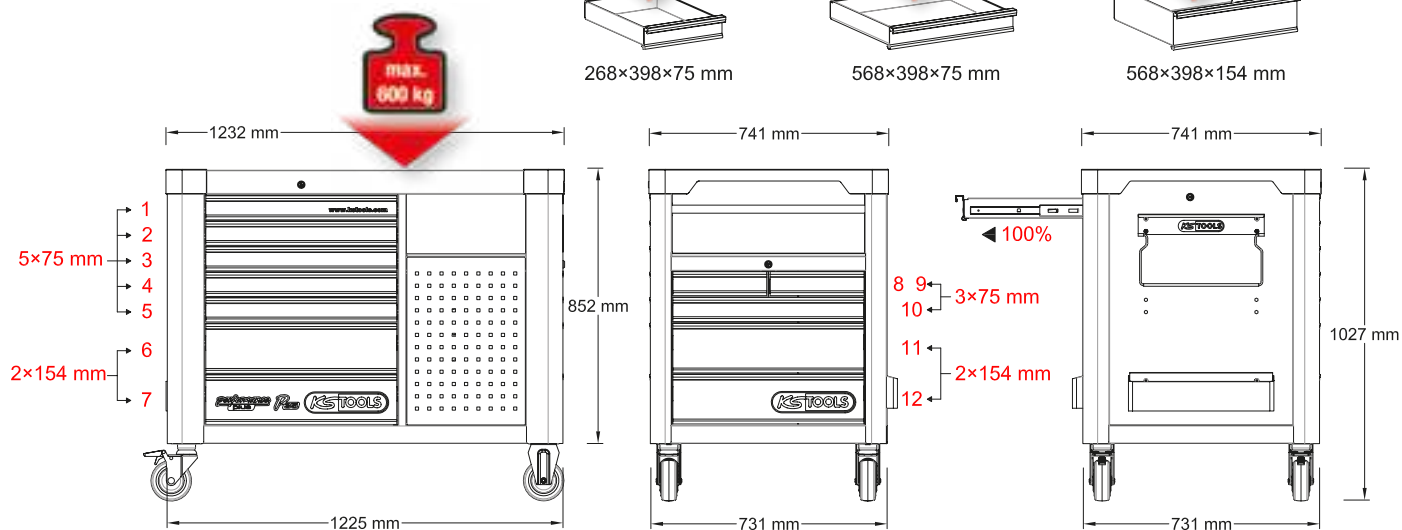

P35 Werkstattwagen

mit 549 Werkzeugen für 12 Schubladen

835.12549

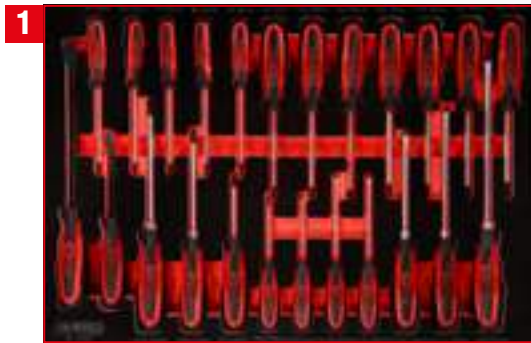

Schraubendreher-Satz

811.0024

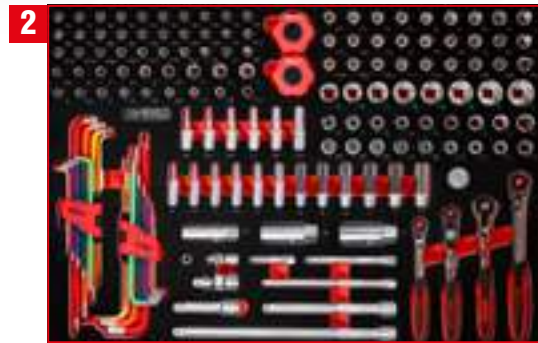

1/4" + 3/8" Steckschlüssel-Satz

811.0156

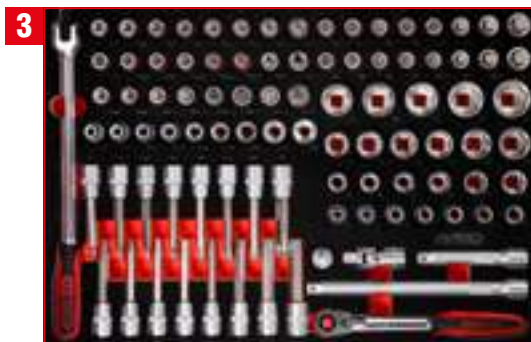

1/2" Steckschlüssel-Satz

811.0095



Ringmaulschlüssel-Satz

811.0030



Schraubenschlüssel-Satz

811.0051

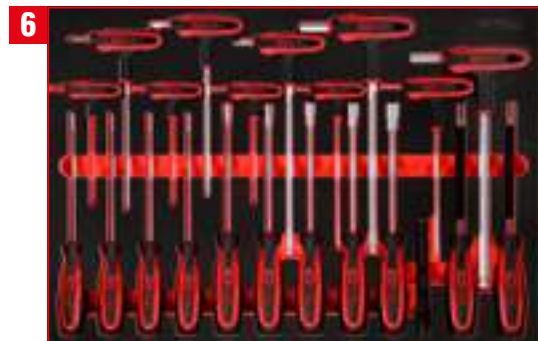

T-Griff- und Schraubendreher-Satz

811.1022

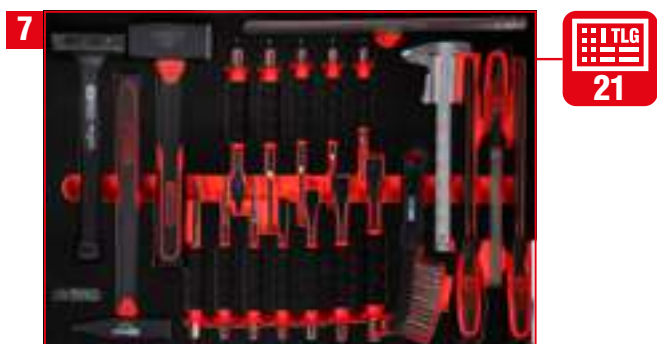

Hammer- / Meißel- / und Feilen-Satz

811.0021



Zangen-Satz

812.0005

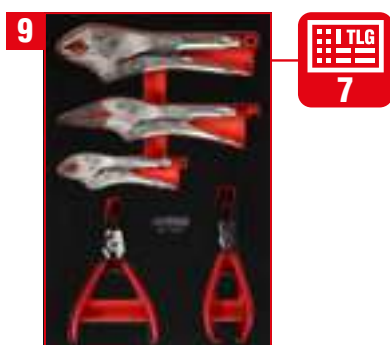

Zangen-Satz

812.0007



3/8" + 1/2" Kraft-Steckschlüssel-Satz

811.0073



3/4" Steckschlüssel-Satz

811.0032



3/4" Kraft-Stecknuss-Satz

811.1033

M Schraubendreher-Satz

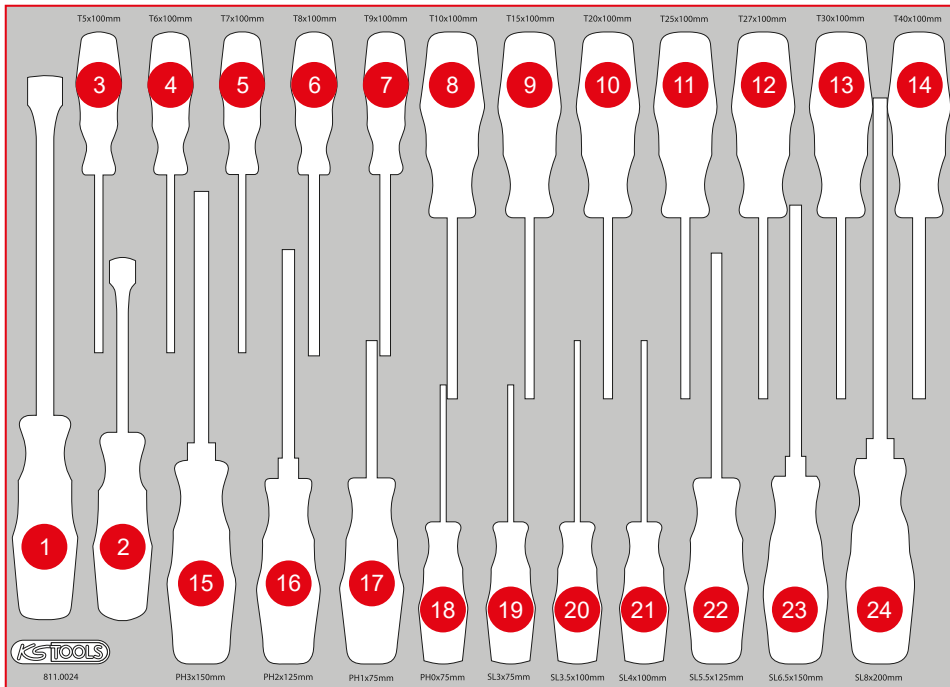
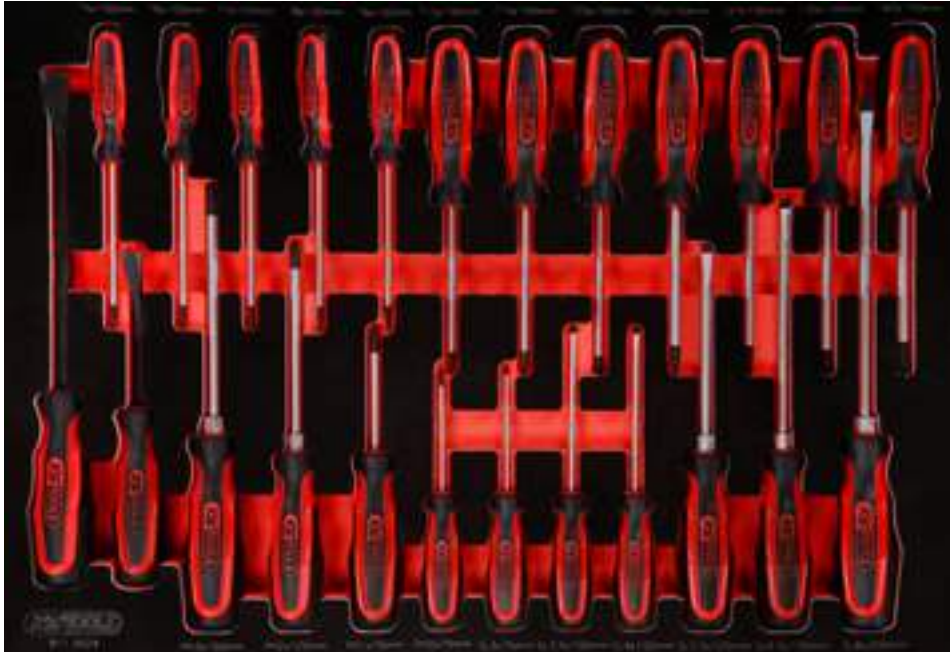

Pos.	Code	Bezeichnung	Teilligkeit
1	911.8102	Hebeleisen, 15 x 185 mm	1
2	911.8101	Hebeleisen, 11 x 115 mm	1
3	159.1133	ERGOTORQUEplus Schraubendreher, T5	1
4	159.1134	ERGOTORQUEplus Schraubendreher, T6	1
5	159.1135	ERGOTORQUEplus Schraubendreher, T7	1
6	159.1030	ERGOTORQUEplus Schraubendreher, T8	1
7	159.1031	ERGOTORQUEplus Schraubendreher, T9	1
8	159.1032	ERGOTORQUEplus Schraubendreher, T10	1
9	159.1033	ERGOTORQUEplus Schraubendreher, T15	1
10	159.1034	ERGOTORQUEplus Schraubendreher, T20	1
11	159.1035	ERGOTORQUEplus Schraubendreher, T25	1
12	159.1036	ERGOTORQUEplus Schraubendreher, T27	1
13	159.1037	ERGOTORQUEplus Schraubendreher, T30	1
14	159.1038	ERGOTORQUEplus Schraubendreher, T40	1
15	159.1024	ERGOTORQUEplus Schraubendreher, PH3, 265 mm	1
16	159.1022	ERGOTORQUEplus Schraubendreher, PH2, 230 mm	1
17	159.1020	ERGOTORQUEplus Schraubendreher, PH1, 180 mm	1
18	159.1027	ERGOTORQUEplus Schraubendreher, PH0, 155 mm	1
19	159.1002	ERGOTORQUEplus Schlitz-Schraubendreher, 3 mm, 155 mm lang	1
20	159.1112	ERGOTORQUEplus Schlitz-Schraubendreher, 3,5 mm, 180 mm lang	1
21	159.1004	ERGOTORQUEplus Schlitz-Schraubendreher, 4 mm, 180 mm lang	1
22	159.1006	ERGOTORQUEplus Schlitz-Schraubendreher, 5,5 mm, 230 mm lang	1
23	159.1009	ERGOTORQUEplus Schlitz-Schraubendreher, 6,5 mm, 255 mm lang	1
24	159.1011	ERGOTORQUEplus Schlitz-Schraubendreher, 8 mm, 315 mm lang	1

M 1/4" + 3/8" Steckschlüssel-Satz



156



568 x 398



P10



P10TC



P15



P20



P30



P35



P45



Pos.	Code	Bezeichnung	Teilligkeit	Pos.	Code	Bezeichnung	Teilligkeit	Pos.	Code	Bezeichnung	Teilligkeit
1	920.3890	3/8" SlimPOWER Umschaltknarre, 72 Zahn	1	23	917.1528	1/4" Sechskant-Stecknuss, lang, 5,5 mm	1	50	911.4313	1/4" Torx-E-Stecknuss, E4	1
2	914.1405	1/4" MODIFI x Mini-T-Griff-Schwenkkopf-Knarre, 72 Zahn	1	24	917.1426	1/4" Sechskant-Stecknuss, lang, 6 mm	1	51	911.4314	1/4" Torx-E-Stecknuss, E5	1
3	914.1420	1/4" SlimPOWER Teleskop-Gelenk-Umschaltknarre, 72 Zahn	1	25	917.1427	1/4" Sechskant-Stecknuss, lang, 7 mm	1	52	911.4315	1/4" Torx-E-Stecknuss, E6	1
4	920.1490	1/4" SlimPOWER Umschaltknarre, 72 Zahn	1	26	917.1428	1/4" Sechskant-Stecknuss, lang, 8 mm	1	53	911.4316	1/4" Torx-E-Stecknuss, E7	1
5	911.1423	1/4" Verlängerung mit Antriebssechskant, 50 mm	1	27	917.1429	1/4" Sechskant-Stecknuss, lang, 9 mm	1	54	911.4317	1/4" Torx-E-Stecknuss, E8	1
6	911.1424	1/4" Verlängerung mit Antriebssechskant, 100 mm	1	28	917.1430	1/4" Sechskant-Stecknuss, lang, 10 mm	1	55	911.4332	1/4" Torx-E-Stecknuss, E10	1
7	911.1451	1/4" Verlängerung mit Antriebssechskant, 150 mm	1	29	917.1431	1/4" Sechskant-Stecknuss, lang, 11 mm	1	56	911.4407	1/4" Bit-Stecknuss Torx, T6	1
8	911.3801	3/8" Verlängerung mit Rändelung, 75 mm	1	30	917.1432	1/4" Sechskant-Stecknuss, lang, 12 mm	1	57	911.4362	1/4" Bit-Stecknuss Torx, T7	1
9	911.3802	3/8" Verlängerung mit Rändelung, 150 mm	1	31	917.1433	1/4" Sechskant-Stecknuss, lang, 13 mm	1	58	911.1448	1/4" Bit-Stecknuss Torx, T8	1
10	911.3803	3/8" Verlängerung mit Rändelung, 250 mm	1	32	917.2401	1/4" Torx-E-Stecknuss, lang, E4	1	59	911.1478	1/4" Bit-Stecknuss Torx, T9	1
11	911.1450	1/4" Kardangelen	1	33	917.2402	1/4" Torx-E-Stecknuss, lang, E5	1	60	911.1442	1/4" Bit-Stecknuss Torx, T10	1
12	911.3850	3/8" Kardangelen	1	34	917.2403	1/4" Torx-E-Stecknuss, lang, E6	1	61	911.1443	1/4" Bit-Stecknuss Torx, T15	1
13	911.0101	1/4" Stecknuss mit Magnet	1	35	917.2404	1/4" Torx-E-Stecknuss, lang, E7	1	62	911.1444	1/4" Bit-Stecknuss Torx, T20	1
14	911.3804	3/8" Zündkerzen-Stecknuss, 16 mm	1	36	917.2405	1/4" Torx-E-Stecknuss, lang, E8	1	63	911.1445	1/4" Bit-Stecknuss Torx, T25	1
15	911.3823	3/8" Zündkerzen-Stecknuss, 18 mm	1	37	917.2406	1/4" Torx-E-Stecknuss, lang, E10	1	64	917.1456	1/4" Bit-Stecknuss Torx mit Stirnlochbohrung, TB6	1
16	911.3805	3/8" Zündkerzen-Stecknuss, 21 mm	1	38	917.1404	1/4" Sechskant-Stecknuss, 4 mm	1	65	917.1457	1/4" Bit-Stecknuss Torx mit Stirnlochbohrung, TB7	1
17	911.3826	3/8" Gleitstück/Reduzieradapter, 1/2" F x 3/8" M	1	39	917.14045	1/4" Sechskant-Stecknuss, 4,5 mm	1	66	911.1461	1/4" Bit-Stecknuss Torx mit Stirnlochbohrung, TB8	1
18	151.4530	Kugelpfopf-Torx-Winkelstiftschlüssel-Satz, extra lang und 108° abgewinkelt, 9-tlg	9	40	917.1405	1/4" Sechskant-Stecknuss, 5 mm	1	67	911.1485	1/4" Bit-Stecknuss Torx mit Stirnlochbohrung, TB9	1
19	151.4420	Kugelpfopf-Innensechskant-Winkelstiftschlüssel-Satz, extra lang, 9-tlg	9	41	917.14055	1/4" Sechskant-Stecknuss, 5,5 mm	1	68	911.1462	1/4" Bit-Stecknuss Torx mit Stirnlochbohrung, TB10	1
20	917.1525	1/4" Sechskant-Stecknuss, lang, 4 mm	1	42	917.1406	1/4" Sechskant-Stecknuss, 6 mm	1	69	911.1463	1/4" Bit-Stecknuss Torx mit Stirnlochbohrung, TB15	1
21	917.1526	1/4" Sechskant-Stecknuss, lang, 4,5 mm	1	43	917.1407	1/4" Sechskant-Stecknuss, 7 mm	1	70	911.1464	1/4" Bit-Stecknuss Torx mit Stirnlochbohrung, TB20	1
22	917.1527	1/4" Sechskant-Stecknuss, lang, 5 mm	1	44	917.1408	1/4" Sechskant-Stecknuss, 8 mm	1	71	911.1465	1/4" Bit-Stecknuss Torx mit Stirnlochbohrung, TB25	1
				45	917.1409	1/4" Sechskant-Stecknuss, 9 mm	1				
				46	917.1410	1/4" Sechskant-Stecknuss, 10 mm	1				
				47	917.1411	1/4" Sechskant-Stecknuss, 11 mm	1				
				48	917.1412	1/4" Sechskant-Stecknuss, 12 mm	1				
				49	917.1413	1/4" Sechskant-Stecknuss, 13 mm	1				

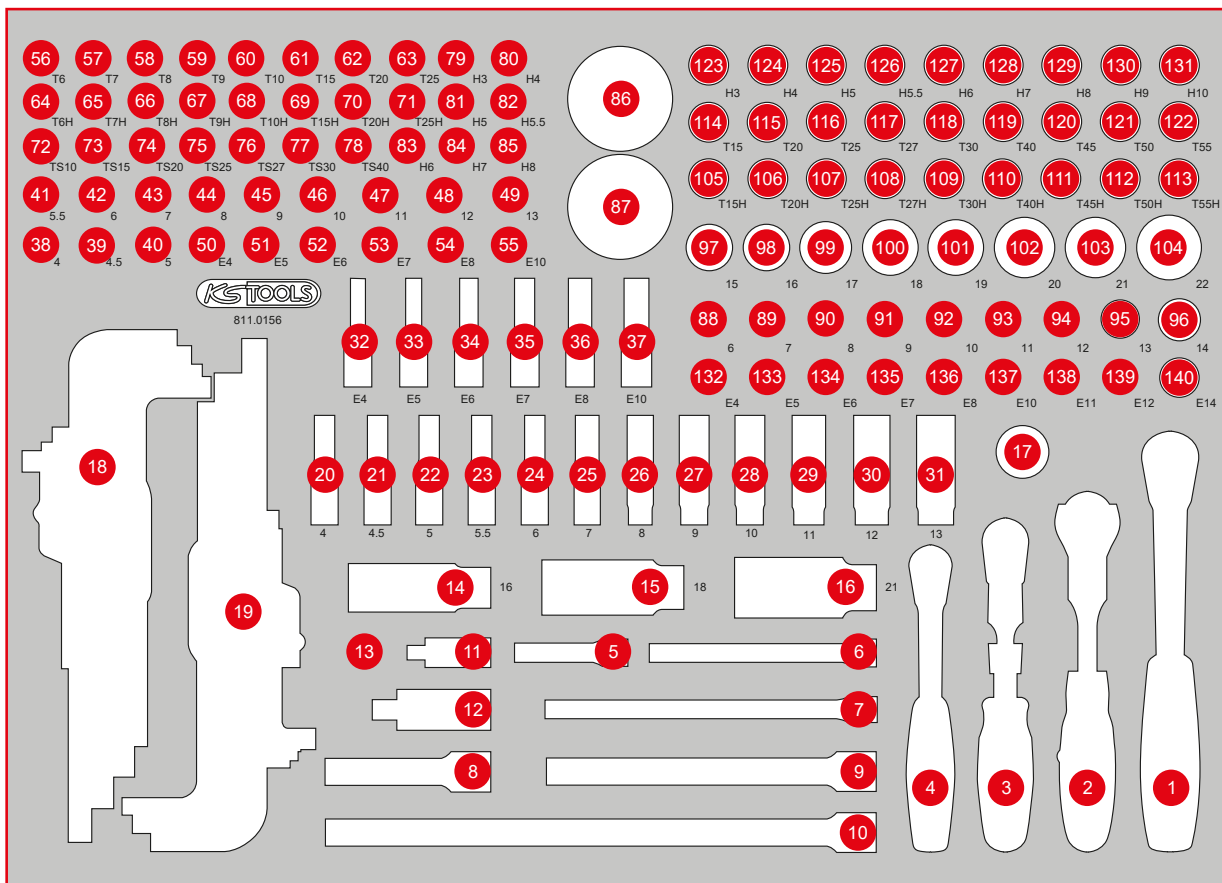

Pos.	Code	Bezeichnung	Teilligkeit	Pos.	Code	Bezeichnung	Teilligkeit	Pos.	Code	Bezeichnung	Teilligkeit
72	911.1701	1/4" Bit-Stecknuss, Fünfsterne mit Stirnlochbohrung, TS10	1	95	917.3813	3/8" Sechskant-Stecknuss, 13 mm	1	116	911.3871	3/8" Bit-Stecknuss Torx, T25	1
73	911.1702	1/4" Bit-Stecknuss, Fünfsterne mit Stirnlochbohrung, TS15	1	96	917.3814	3/8" Sechskant-Stecknuss, 14 mm	1	117	911.3872	3/8" Bit-Stecknuss Torx, T27	1
74	911.1703	1/4" Bit-Stecknuss, Fünfsterne mit Stirnlochbohrung, TS20	1	97	917.3815	3/8" Sechskant-Stecknuss, 15 mm	1	118	911.3873	3/8" Bit-Stecknuss Torx, T30	1
75	911.1704	1/4" Bit-Stecknuss, Fünfsterne mit Stirnlochbohrung, TS25	1	98	917.3816	3/8" Sechskant-Stecknuss, 16 mm	1	119	911.3874	3/8" Bit-Stecknuss Torx, T40	1
76	911.1705	1/4" Bit-Stecknuss, Fünfsterne mit Stirnlochbohrung, TS27	1	99	917.3817	3/8" Sechskant-Stecknuss, 17 mm	1	120	911.3885	3/8" Bit-Stecknuss Torx, T45	1
77	911.1706	1/4" Bit-Stecknuss, Fünfsterne mit Stirnlochbohrung, TS30	1	100	917.3818	3/8" Sechskant-Stecknuss, 18 mm	1	121	911.3884	3/8" Bit-Stecknuss Torx, T50	1
78	911.1707	1/4" Bit-Stecknuss, Fünfsterne mit Stirnlochbohrung, TS40	1	101	917.3819	3/8" Sechskant-Stecknuss, 19 mm	1	122	911.3888	3/8" Bit-Stecknuss Torx, T55	1
79	911.1436	1/4" Bit-Stecknuss Innensechskant, 3 mm	1	102	917.3820	3/8" Sechskant-Stecknuss, 20 mm	1	123	911.3863	3/8" Bit-Stecknuss Innensechskant, 3 mm	1
80	911.1437	1/4" Bit-Stecknuss Innensechskant, 4 mm	1	103	917.3821	3/8" Sechskant-Stecknuss, 21 mm	1	124	911.3864	3/8" Bit-Stecknuss Innensechskant, 4 mm	1
81	911.1438	1/4" Bit-Stecknuss Innensechskant, 5 mm	1	104	917.3822	3/8" Sechskant-Stecknuss, 22 mm	1	125	911.3865	3/8" Bit-Stecknuss Innensechskant, 5 mm	1
82	911.14385	1/4" Bit-Stecknuss Innensechskant, 5,5 mm	1	105	911.3961	3/8" Bit-Stecknuss Torx mit Stirnlochbohrung, TB15	1	126	911.38655	3/8" Bit-Stecknuss Innensechskant, 5,5 mm	1
83	911.1439	1/4" Bit-Stecknuss Innensechskant, 6 mm	1	106	911.3962	3/8" Bit-Stecknuss Torx mit Stirnlochbohrung, TB20	1	127	911.3866	3/8" Bit-Stecknuss Innensechskant, 6 mm	1
84	911.1440	1/4" Bit-Stecknuss Innensechskant, 7 mm	1	107	911.3963	3/8" Bit-Stecknuss Torx mit Stirnlochbohrung, TB25	1	128	911.3867	3/8" Bit-Stecknuss Innensechskant, 7 mm	1
85	911.1441	1/4" Bit-Stecknuss Innensechskant, 8 mm	1	108	911.3964	3/8" Bit-Stecknuss Torx mit Stirnlochbohrung, TB27	1	129	911.3868	3/8" Bit-Stecknuss Innensechskant, 8 mm	1
86	914.1410	1/4" Mini-Hand-Umschaltknarre, 72 Zahn	1	109	911.3965	3/8" Bit-Stecknuss Torx mit Stirnlochbohrung, TB30	1	130	917.3969	3/8" Bit-Stecknuss Innensechskant, 9 mm	1
87	914.3810	3/8" Mini-Hand-Umschaltknarre, 72 Zahn	1	110	911.3966	3/8" Bit-Stecknuss Torx mit Stirnlochbohrung, TB40	1	131	917.3857	3/8" Bit-Stecknuss Innensechskant, 10 mm	1
88	917.3806	3/8" Sechskant-Stecknuss, 6 mm	1	111	911.3967	3/8" Bit-Stecknuss Torx mit Stirnlochbohrung, TB45	1	132	911.4338	3/8" Torx-E-Stecknuss, E4	1
89	917.3807	3/8" Sechskant-Stecknuss, 7 mm	1	112	911.3968	3/8" Bit-Stecknuss Torx mit Stirnlochbohrung, TB50	1	133	911.4339	3/8" Torx-E-Stecknuss, E5	1
90	917.3808	3/8" Sechskant-Stecknuss, 8 mm	1	113	911.3969	3/8" Bit-Stecknuss Torx mit Stirnlochbohrung, TB55	1	134	911.4340	3/8" Torx-E-Stecknuss, E6	1
91	917.3809	3/8" Sechskant-Stecknuss, 9 mm	1	114	911.3869	3/8" Bit-Stecknuss Torx, T15	1	135	911.4341	3/8" Torx-E-Stecknuss, E7	1
92	917.3810	3/8" Sechskant-Stecknuss, 10 mm	1	115	911.3870	3/8" Bit-Stecknuss Torx, T20	1	136	911.4342	3/8" Torx-E-Stecknuss, E8	1
93	917.3811	3/8" Sechskant-Stecknuss, 11 mm	1					137	911.4318	3/8" Torx-E-Stecknuss, E10	1
94	917.3812	3/8" Sechskant-Stecknuss, 12 mm	1					138	911.4319	3/8" Torx-E-Stecknuss, E11	1
								139	911.4320	3/8" Torx-E-Stecknuss, E12	1
								140	911.4321	3/8" Torx-E-Stecknuss, E14	1

M 1/2" Steckschlüssel-Satz



568 x 398



P10



P10TC



P15



P20



P30



P35



P45

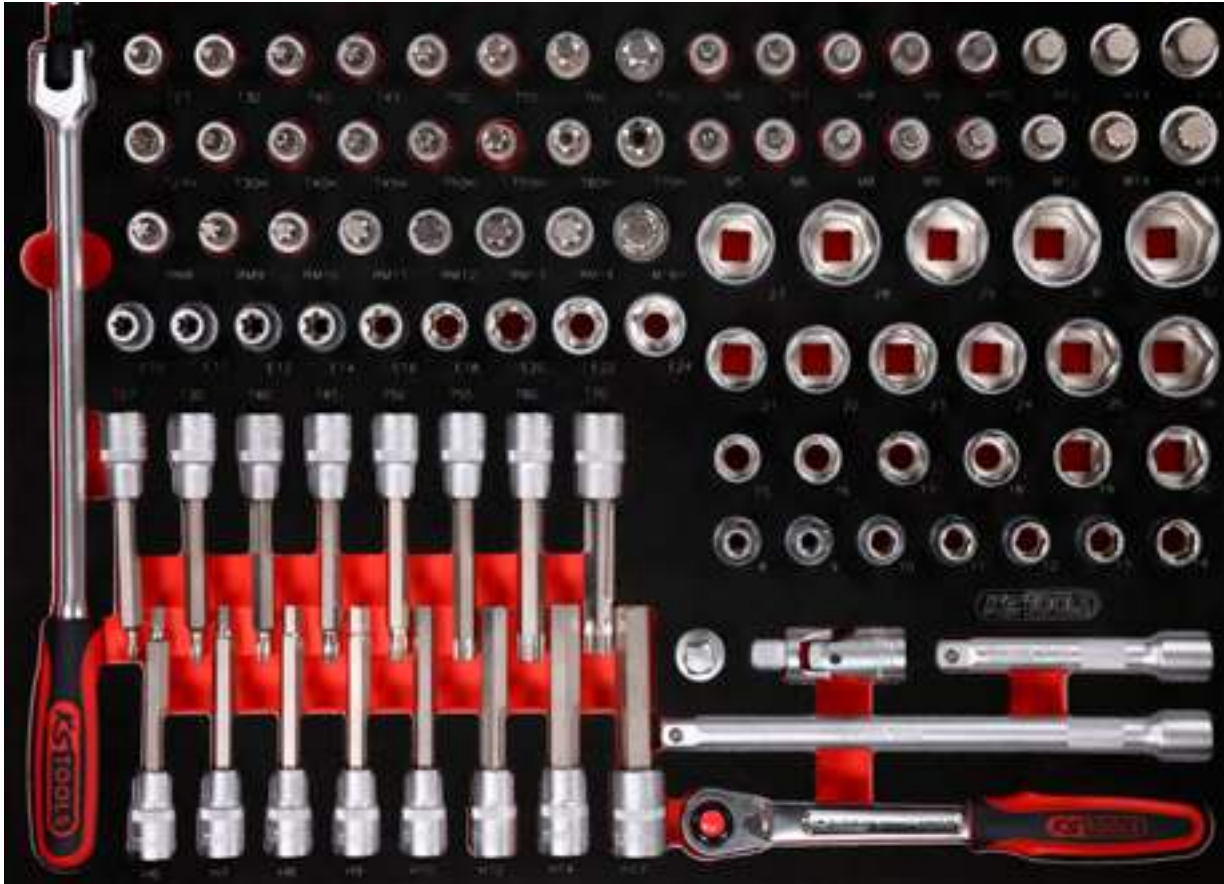

Pos.	Code	Bezeichnung	Teilligkeit	Pos.	Code	Bezeichnung	Teilligkeit	Pos.	Code	Bezeichnung	Teilligkeit
1	917.1455	1/2" Gelenk-Steckgriff	1	19	911.1374	1/2" Bit-Stecknuss Torx mit Stirnlochbohrung, TB30	1	33	911.1346	1/2" Bit-Stecknuss XZN, M16, 55 mm	1
2	911.1363	1/2" Bit-Stecknuss Torx, T27	1	20	911.1375	1/2" Bit-Stecknuss Torx mit Stirnlochbohrung, TB40	1	34	911.4514	Bit-Stecknuss für RIBE®-Schrauben, M8, Länge 55 mm	1
3	911.1364	1/2" Bit-Stecknuss Torx, T30	1	21	911.1376	1/2" Bit-Stecknuss Torx mit Stirnlochbohrung, TB45	1	35	911.4515	Bit-Stecknuss für RIBE®-Schrauben, M9, Länge 55 mm	1
4	911.1365	1/2" Bit-Stecknuss Torx, T40	1	22	911.1377	1/2" Bit-Stecknuss Torx mit Stirnlochbohrung, TB50	1	36	911.4516	Bit-Stecknuss für RIBE®-Schrauben, M10, Länge 55 mm	1
5	911.1366	1/2" Bit-Stecknuss Torx, T45	1	23	911.1378	1/2" Bit-Stecknuss Torx mit Stirnlochbohrung, TB55	1	37	911.4551	Bit-Stecknuss für RIBE®-Schrauben, M10.1, Länge 55 mm	1
6	911.1367	1/2" Bit-Stecknuss Torx, T50	1	24	911.1379	1/2" Bit-Stecknuss Torx mit Stirnlochbohrung, TB60	1	38	911.4517	Bit-Stecknuss für RIBE®-Schrauben, M12, Länge 55 mm	1
7	911.1368	1/2" Bit-Stecknuss Torx, T55	1	25	911.1380	1/2" Bit-Stecknuss Torx mit Stirnlochbohrung, TB70	1	39	911.4518	Bit-Stecknuss für RIBE®-Schrauben, M13, Länge 55 mm	1
8	911.1369	1/2" Bit-Stecknuss Torx, T60	1	26	911.1340	1/2" Bit-Stecknuss XZN, M5, 55 mm	1	40	911.4519	Bit-Stecknuss für RIBE®-Schrauben, M14, Länge 55 mm	1
9	911.1370	1/2" Bit-Stecknuss Torx, T70	1	27	911.1341	1/2" Bit-Stecknuss XZN, M6, 55 mm	1	41	911.1348	1/2" Bit-Stecknuss XZN mit Stirnlochbohrung, M16, 55 mm	1
10	911.1306	1/2" Bit-Stecknuss Innensechskant, kurz, 6 mm	1	28	911.1342	1/2" Bit-Stecknuss XZN, M8, 55 mm	1	42	917.1227	1/2" Sechskant-Stecknuss, 27 mm	1
11	911.1307	1/2" Bit-Stecknuss Innensechskant, kurz, 7 mm	1	29	911.1313	1/2" Bit-Stecknuss XZN, M9, 55 mm	1	43	917.1344	1/2" Sechskant-Stecknuss, 28 mm	1
12	911.1308	1/2" Bit-Stecknuss Innensechskant, kurz, 8 mm	1	30	911.1343	1/2" Bit-Stecknuss XZN, M10, 55 mm	1	44	917.1345	1/2" Sechskant-Stecknuss, 29 mm	1
13	911.1309	1/2" Bit-Stecknuss Innensechskant, kurz, 9 mm	1	31	911.1344	1/2" Bit-Stecknuss XZN, M12, 55 mm	1	45	917.1230	1/2" Sechskant-Stecknuss, 30 mm	1
14	911.1310	1/2" Bit-Stecknuss Innensechskant, kurz, 10 mm	1	32	911.1345	1/2" Bit-Stecknuss XZN, M14, 55 mm	1				
15	911.1312	1/2" Bit-Stecknuss Innensechskant, kurz, 12 mm	1								
16	911.1314	1/2" Bit-Stecknuss Innensechskant, kurz, 14 mm	1								
17	911.1317	1/2" Bit-Stecknuss Innensechskant, kurz, 17 mm	1								
18	911.1373	1/2" Bit-Stecknuss Torx mit Stirnlochbohrung, TB27	1								

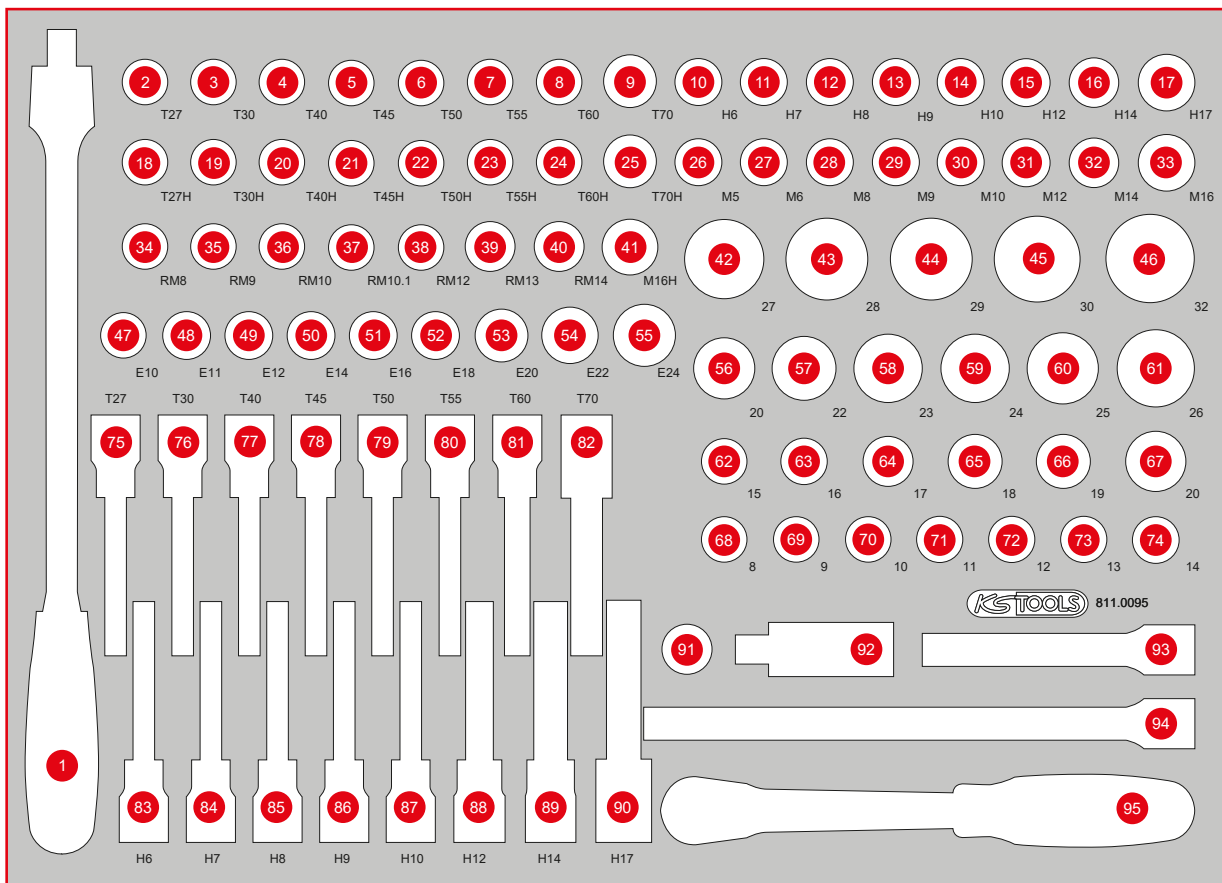

Pos.	Code	Bezeichnung	Teilligkeit	Pos.	Code	Bezeichnung	Teilligkeit	Pos.	Code	Bezeichnung	Teilligkeit
46	917.1232	1/2" Sechskant-Stecknuss, 32 mm	1	64	917.1217	1/2" Sechskant-Stecknuss, 17 mm	1	89	917.1332	1/2" Bit-Stecknuss Innensechskant, lang, 14 mm	1
47	911.4333	1/2" Torx-E-Stecknuss, E10	1	65	917.1218	1/2" Sechskant-Stecknuss, 18 mm	1	90	911.1337	1/2" Bit-Stecknuss Innensechskant, lang, 17 mm	1
48	911.4334	1/2" Torx-E-Stecknuss, E11	1	66	917.1219	1/2" Sechskant-Stecknuss, 19 mm	1	75	911.1523	1/2" Bit-Stecknuss Torx, lang, T27	1
49	911.4335	1/2" Torx-E-Stecknuss, E12	1	67	917.1220	1/2" Sechskant-Stecknuss, 20 mm	1	76	911.1524	1/2" Bit-Stecknuss Torx, lang, T30	1
50	911.4336	1/2" Torx-E-Stecknuss, E14	1	68	917.1340	1/2" Sechskant-Stecknuss, 8 mm	1	77	911.1525	1/2" Bit-Stecknuss Torx, lang, T40	1
51	911.4322	1/2" Torx-E-Stecknuss, E16	1	69	917.1341	1/2" Sechskant-Stecknuss, 9 mm	1	78	911.1526	1/2" Bit-Stecknuss Torx, lang, T45	1
52	911.4323	1/2" Torx-E-Stecknuss, E18	1	70	917.1210	1/2" Sechskant-Stecknuss, 10 mm	1	79	911.1527	1/2" Bit-Stecknuss Torx, lang, T50	1
53	911.4324	1/2" Torx-E-Stecknuss, E20	1	71	917.1211	1/2" Sechskant-Stecknuss, 11 mm	1	80	911.1528	1/2" Bit-Stecknuss Torx, lang, T55	1
54	911.4325	1/2" Torx-E-Stecknuss, E22	1	72	917.1212	1/2" Sechskant-Stecknuss, 12 mm	1	81	911.1529	1/2" Bit-Stecknuss Torx, lang, T60	1
55	911.4326	1/2" Torx-E-Stecknuss, E24	1	73	917.1213	1/2" Sechskant-Stecknuss, 13 mm	1	82	911.1517	1/2" Bit-Stecknuss Torx, lang, T70	1
56	917.1221	1/2" Sechskant-Stecknuss, 21 mm	1	74	917.1214	1/2" Sechskant-Stecknuss, 14 mm	1	91	911.1207	3/8" Gleitstück/Vergrößerungsadapter, 3/8" F x 1/2" M	1
57	917.1222	1/2" Sechskant-Stecknuss, 22 mm	1	83	911.1326	1/2" Bit-Stecknuss Innensechskant, lang, 6 mm	1	92	911.1250	1/2" Kardangelenk	1
58	917.1223	1/2" Sechskant-Stecknuss, 23 mm	1	84	911.1327	1/2" Bit-Stecknuss Innensechskant, lang, 7 mm	1	93	911.1202	1/2" Verlängerung, 125 mm	1
59	917.1224	1/2" Sechskant-Stecknuss, 24 mm	1	85	911.1328	1/2" Bit-Stecknuss Innensechskant, lang, 8 mm	1	94	911.1203	1/2" Verlängerung, 250 mm	1
60	917.1342	1/2" Sechskant-Stecknuss, 25 mm	1	86	911.1329	1/2" Bit-Stecknuss Innensechskant, lang, 9 mm	1	95	920.1290	1/2" SlimPOWER Umschaltknarre, 72 Zahn	1
61	917.1343	1/2" Sechskant-Stecknuss, 26 mm	1	87	911.1330	1/2" Bit-Stecknuss Innensechskant, lang, 10 mm	1				
62	917.1215	1/2" Sechskant-Stecknuss, 15 mm	1	88	911.1332	1/2" Bit-Stecknuss Innensechskant, lang, 12 mm	1				
63	917.1216	1/2" Sechskant-Stecknuss, 16 mm	1								

811.0030

M Ringmaulschlüssel-Satz



Pos.	Code	Bezeichnung	Teiligkeit
1	517.0606	Ringmaulschlüssel, abgewinkelt, 6 mm	1
2	517.0607	Ringmaulschlüssel, abgewinkelt, 7 mm	1
3	517.0608	Ringmaulschlüssel, abgewinkelt, 8 mm	1
4	517.0609	Ringmaulschlüssel, abgewinkelt, 9 mm	1
5	517.0610	Ringmaulschlüssel, abgewinkelt, 10 mm	1
6	517.0611	Ringmaulschlüssel, abgewinkelt, 11 mm	1
7	517.0612	Ringmaulschlüssel, abgewinkelt, 12 mm	1
8	517.0613	Ringmaulschlüssel, abgewinkelt, 13 mm	1
9	517.0614	Ringmaulschlüssel, abgewinkelt, 14 mm	1
10	517.0615	Ringmaulschlüssel, abgewinkelt, 15 mm	1
11	517.0616	Ringmaulschlüssel, abgewinkelt, 16 mm	1
12	517.0617	Ringmaulschlüssel, abgewinkelt, 17 mm	1
13	517.0618	Ringmaulschlüssel, abgewinkelt, 18 mm	1
14	517.0619	Ringmaulschlüssel, abgewinkelt, 19 mm	1
15	517.0620	Ringmaulschlüssel, abgewinkelt, 20 mm	1
16	517.0621	Ringmaulschlüssel, abgewinkelt, 21 mm	1
17	517.0622	Ringmaulschlüssel, abgewinkelt, 22 mm	1
18	517.0623	Ringmaulschlüssel, abgewinkelt, 23 mm	1
19	517.0624	Ringmaulschlüssel, abgewinkelt, 24 mm	1
20	517.0625	Ringmaulschlüssel, abgewinkelt, 25 mm	1
21	517.0626	Ringmaulschlüssel, abgewinkelt, 26 mm	1
22	517.0627	Ringmaulschlüssel, abgewinkelt, 27 mm	1
23	517.0628	Ringmaulschlüssel, abgewinkelt, 28 mm	1
24	517.0629	Ringmaulschlüssel, abgewinkelt, 29 mm	1
25	517.0630	Ringmaulschlüssel, abgewinkelt, 30 mm	1
26	517.0632	Ringmaulschlüssel, abgewinkelt, 32 mm	1
27	517.0337	Ringmaulschlüssel, abgewinkelt, 33 mm	1
28	517.0634	Ringmaulschlüssel, abgewinkelt, 34 mm	1
29	517.0636	Ringmaulschlüssel, abgewinkelt, 36 mm	1
30	517.0638	Ringmaulschlüssel, abgewinkelt, 38 mm	1

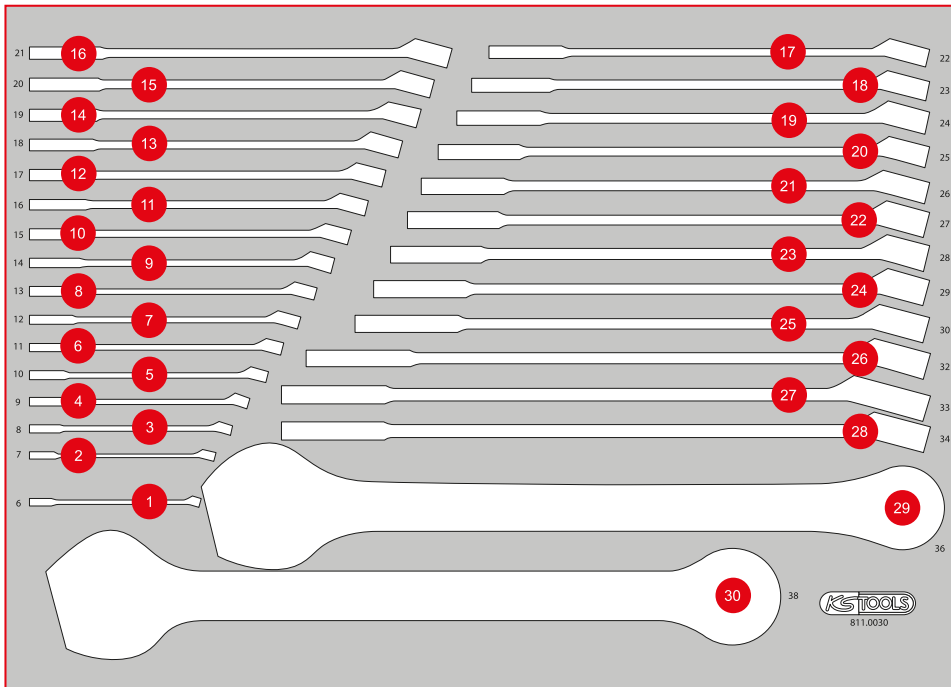

M Schraubenschlüssel-Satz



Pos.	Code	Bezeichnung	Teiligkeit	Pos.	Code	Bezeichnung	Teiligkeit	Pos.	Code	Bezeichnung	Teiligkeit
1	518.0856	CHROMEplus Starter- und Blockschlüssel, 14 x 17 mm	1	11	517.0264	Offener Doppel-Ringschlüssel, abgewinkelt, 17 x 19 mm	1	21	517.0305	Doppel-Gelenkschlüssel, 16 x 17 mm	1
2	518.0853	CHROMEplus Starter- und Blockschlüssel, 11 x 13 mm	1	12	517.0263	Offener Doppel-Ringschlüssel, abgewinkelt, 16 x 18 mm	1	22	517.0306	Doppel-Gelenkschlüssel, 18 x 19 mm	1
3	518.0852	CHROMEplus Starter- und Blockschlüssel, 10 x 12 mm	1	13	517.0258	Offener Doppel-Ringschlüssel, abgewinkelt, 12 x 14 mm	1	23	920.0418	ULTIMATEplus Doppel-Ringschlüssel, 18 x 19 mm	1
4	503.4290	GEARplus Bit-Adapter, 1/4" x 10 mm	1	14	517.9244	Offener Doppel-Ringschlüssel, abgewinkelt, 11 x 13 mm	1	24	920.0416	ULTIMATEplus Doppel-Ringschlüssel, 16 x 17 mm	1
5	503.4296	GEARplus Stecknuss-Adapter, 1/4" x 10 mm	1	15	517.0252	Offener Doppel-Ringschlüssel, abgewinkelt, 8 x 10 mm	1	25	920.0414	ULTIMATEplus Doppel-Ringschlüssel, 14 x 15 mm	1
6	503.4297	GEARplus Stecknuss-Adapter, 3/8" x 13 mm	1	16	517.0300	Doppel-Gelenkschlüssel, 6 x 7 mm	1	26	920.0412	ULTIMATEplus Doppel-Ringschlüssel, 12 x 13 mm	1
7	503.4298	GEARplus Stecknuss-Adapter, 1/2" x 19 mm	1	17	517.0301	Doppel-Gelenkschlüssel, 8 x 9 mm	1	27	920.0410	ULTIMATEplus Doppel-Ringschlüssel, 10 x 11 mm	1
8	517.0269	Offener Doppel-Ringschlüssel, abgewinkelt, 30 x 32 mm	1	18	517.0302	Doppel-Gelenkschlüssel, 10 x 11 mm	1	28	920.0408	ULTIMATEplus Doppel-Ringschlüssel, 8 x 9 mm	1
9	517.0268	Offener Doppel-Ringschlüssel, abgewinkelt, 24 x 27 mm	1	19	517.0303	Doppel-Gelenkschlüssel, 12 x 13 mm	1	29	920.0406	ULTIMATEplus Doppel-Ringschlüssel, 6 x 7 mm	1
10	517.0266	Offener Doppel-Ringschlüssel, abgewinkelt, 19 x 22 mm	1	20	517.0304	Doppel-Gelenkschlüssel, 14 x 15 mm	1				

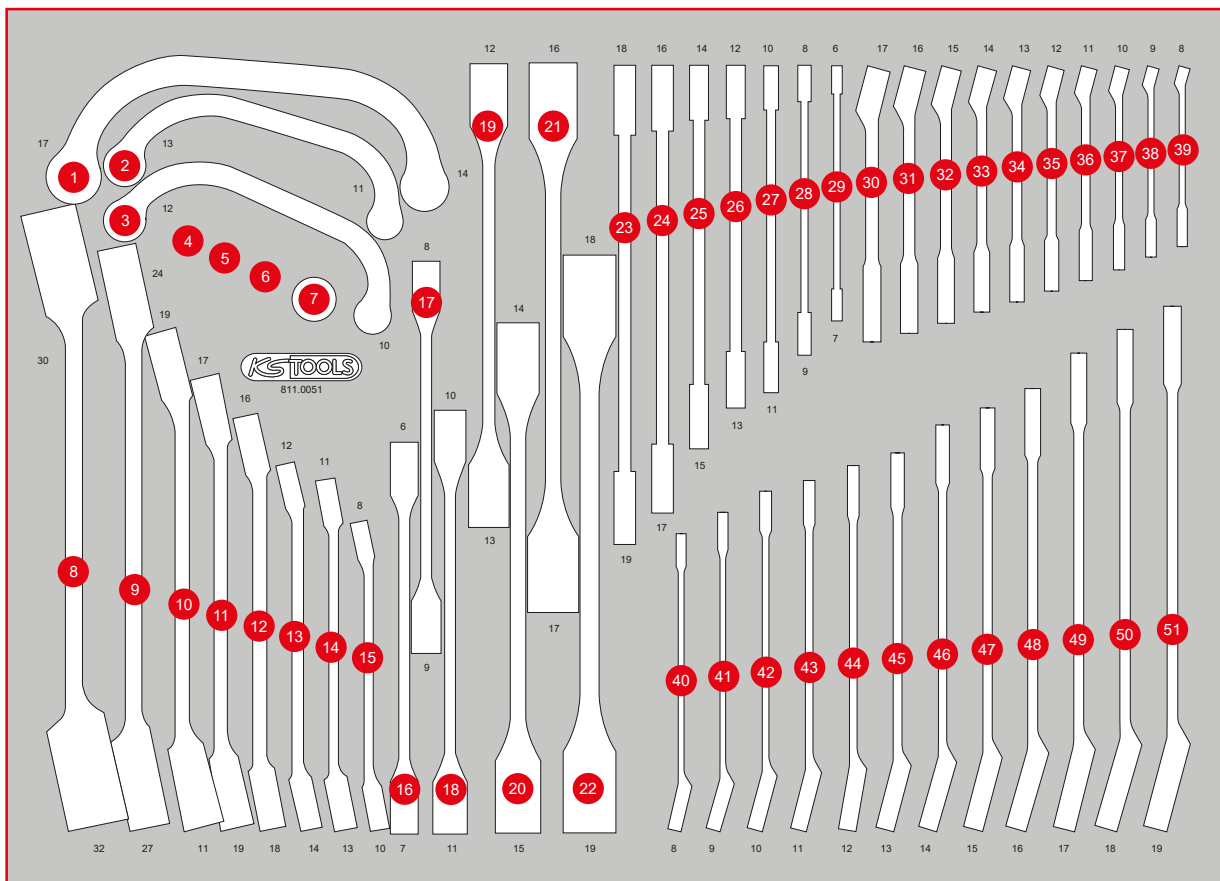

Pos.	Code	Bezeichnung	Teilligkeit	Pos.	Code	Bezeichnung	Teilligkeit	Pos.	Code	Bezeichnung	Teilligkeit
30	518.0017	CHROMEplus Ringmaulschlüssel, kurz, 17 mm	1	38	518.0008	CHROMEplus Ringmaulschlüssel, kurz, 9 mm	1	46	503.4614	GEARplus Ratschenringmaulschlüssel, umschaltbar, 14 mm	1
31	518.0016	CHROMEplus Ringmaulschlüssel, kurz, 16 mm	1	39	518.0007	CHROMEplus Ringmaulschlüssel, kurz, 8 mm	1	47	503.4615	GEARplus Ratschenringmaulschlüssel, umschaltbar, 15 mm	1
32	518.0015	CHROMEplus Ringmaulschlüssel, kurz, 15 mm	1	40	503.4608	GEARplus Ratschenringmaulschlüssel, umschaltbar, 8 mm	1	48	503.4616	GEARplus Ratschenringmaulschlüssel, umschaltbar, 16 mm	1
33	518.0014	CHROMEplus Ringmaulschlüssel, kurz, 14 mm	1	41	503.4609	GEARplus Ratschenringmaulschlüssel, umschaltbar, 9 mm	1	49	503.4617	GEARplus Ratschenringmaulschlüssel, umschaltbar, 17 mm	1
34	518.0013	CHROMEplus Ringmaulschlüssel, kurz, 13 mm	1	42	503.4610	GEARplus Ratschenringmaulschlüssel, umschaltbar, 10 mm	1	50	503.4618	GEARplus Ratschenringmaulschlüssel, umschaltbar, 18 mm	1
35	518.0012	CHROMEplus Ringmaulschlüssel, kurz, 12 mm	1	43	503.4611	GEARplus Ratschenringmaulschlüssel, umschaltbar, 11 mm	1	51	503.4619	GEARplus Ratschenringmaulschlüssel, umschaltbar, 19 mm	1
36	518.0011	CHROMEplus Ringmaulschlüssel, kurz, 11 mm	1	44	503.4612	GEARplus Ratschenringmaulschlüssel, umschaltbar, 12 mm	1				
37	518.0010	CHROMEplus Ringmaulschlüssel, kurz, 10 mm	1	45	503.4613	GEARplus Ratschenringmaulschlüssel, umschaltbar, 13 mm	1				

M T-Griff- und Schraubendreher-Satz

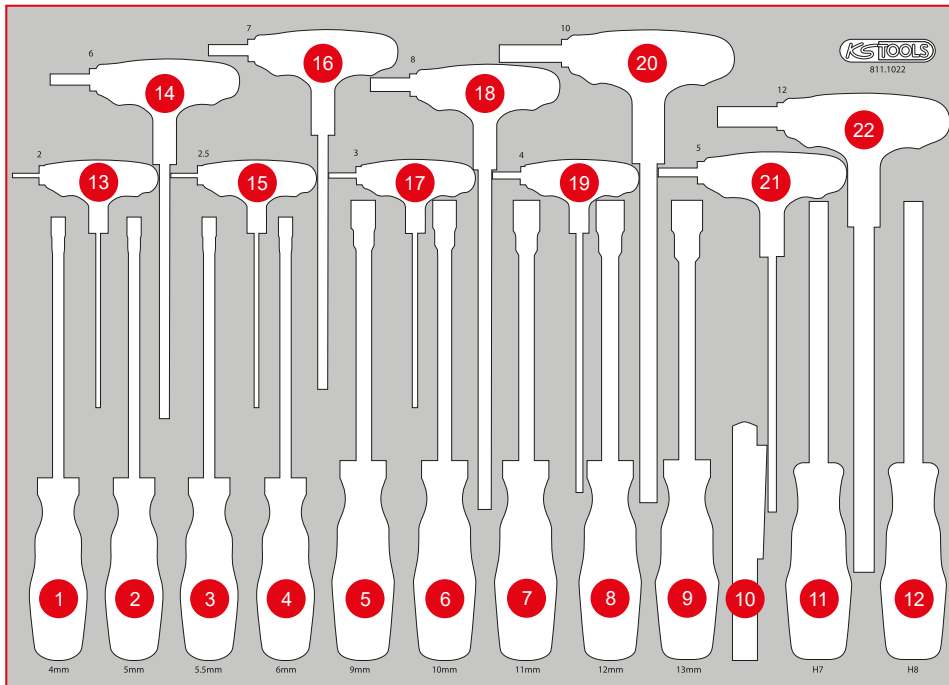

Pos.	Code	Bezeichnung	Teiligkeit
1	159.1201	ERGOTORQUEplus Stecknuss-Schraubendreher, 4 mm	1
2	159.1202	ERGOTORQUEplus Stecknuss-Schraubendreher, 5 mm	1
3	159.1203	ERGOTORQUEplus Stecknuss-Schraubendreher, 5,5 mm	1
4	159.1204	ERGOTORQUEplus Stecknuss-Schraubendreher, 6 mm	1
5	159.1207	ERGOTORQUEplus Stecknuss-Schraubendreher, 9 mm	1
6	159.1208	ERGOTORQUEplus Stecknuss-Schraubendreher, 10 mm	1
7	159.1209	ERGOTORQUEplus Stecknuss-Schraubendreher, 11 mm	1
8	159.1210	ERGOTORQUEplus Stecknuss-Schraubendreher, 12 mm	1
9	159.1211	ERGOTORQUEplus Stecknuss-Schraubendreher, 13 mm	1
10	150.4370	perfectLight Taschenlampe 85 Lumen	1
11	159.1127	ERGOTORQUEplus Stecknuss-Schraubendreher, 7 mm	1
12	159.2128	ERGOTORQUEplus Stecknuss-Schraubendreher, 8 mm	1
13	151.8130	T-Griff-Innensechskant-Kugelkopf-Schlüssel, 2 mm	1
14	151.8135	T-Griff-Innensechskant-Kugelkopf-Schlüssel, 6 mm	1
15	151.8131	T-Griff-Innensechskant-Kugelkopf-Schlüssel, 2,5 mm	1
16	151.8136	T-Griff-Innensechskant-Kugelkopf-Schlüssel, 7 mm	1
17	151.8132	T-Griff-Innensechskant-Kugelkopf-Schlüssel, 3 mm	1
18	151.8137	T-Griff-Innensechskant-Kugelkopf-Schlüssel, 8 mm	1
19	151.8133	T-Griff-Innensechskant-Kugelkopf-Schlüssel, 4 mm	1
20	151.8138	T-Griff-Innensechskant-Kugelkopf-Schlüssel, 10 mm	1
21	151.8134	T-Griff-Innensechskant-Kugelkopf-Schlüssel, 5 mm	1
22	151.8139	T-Griff-Innensechskant-Kugelkopf-Schlüssel, 12 mm	1

811.0021

M Hammer- / Meißel- / und Feilen-Satz



Pos.	Code	Bezeichnung	Teiligkeit
1	140.5252	Rückschlagfreier SchonHammer, 400 g	1
2	142.1402	Schlosser Hammer mit Fiberglasstiell, 400 g	1
3	142.5101	Fäustel mit Fiberglasstiell, 1000 g	1
4	156.0242	Kreuzmeißel, 7 mm, 8-kant	1
5	156.0234	Durchtreiber, Ø 6 mm, zylindrisch	1
6	156.0233	Durchtreiber, Ø 5 mm, zylindrisch	1
7	156.0232	Splintentreiber, Ø 4 mm, zylindrisch	1
8	156.0231	Durchtreiber, Ø 3 mm, zylindrisch	1
9	300.0510	Taschen-Messschieber 0-150 mm, 235 mm	1
10	157.0405	Dreikant-Feile, Form C, 200 mm, Hieb 2	1
11	157.0960	Bremssattel-Feile extra schmal, 270 mm	1
12	157.0205	Rund-Feile, Form F, 200 mm, Hieb 2	1
13	156.0243	Körner, 10 mm, 8-kant	1
14	156.0238	Durchtreiber mit Handschutzgriff, 8-kant, konisch, 4 mm	1
15	156.0237	Durchtreiber mit Handschutzgriff, 8-kant, konisch, 3 mm	1
16	156.0252	Flachmeißel mit Handschutzgriff, 8-kant, 12 mm	1
17	156.0253	Flachmeißel mit Handschutzgriff, 8-kant, 16 mm	1
18	156.0254	Flachmeißel mit Handschutzgriff, 8-kant, 18 mm	1
19	156.0241	Flachmeißel mit Handschutzgriff, 8-kant, 20 mm	1
20	201.2335	Bremssattel-Drahtbürste 2-reihig, gerade, 225 mm	1
21	300.0104	Flexibler Stahlmaßstab, 300 mm	1

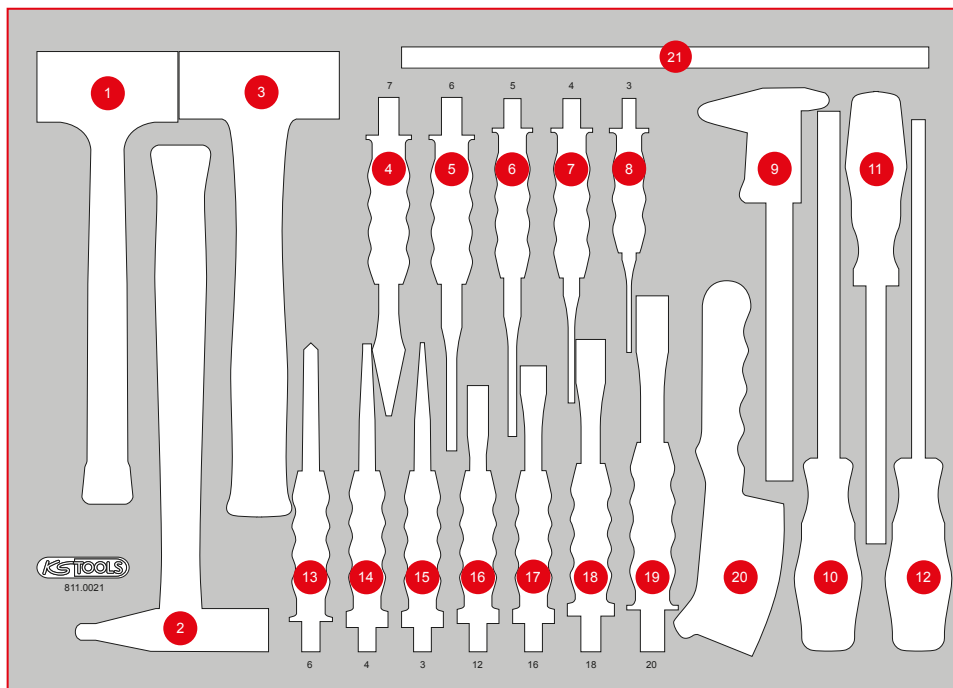

812.0005

S Zangen-Satz

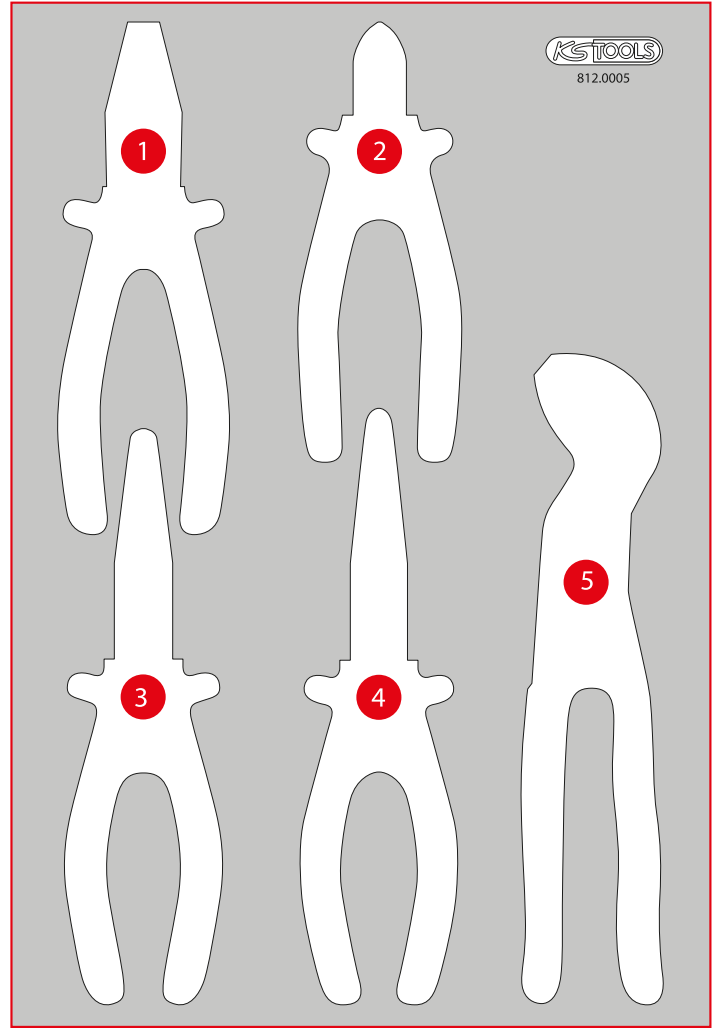

Pos.	Code	Bezeichnung	Teiligkeit
1	115.1021	ERGOTORQUE Kombinationszange, 180 mm	1
2	115.1012	ERGOTORQUE Diagonal-Seitenschneider 160 mm	1
3	115.1019	ERGOTORQUE Flachrundzange, gebogen, 210 mm	1
4	115.1024	ERGOTORQUE Telefonzange, 200 mm	1
5	115.2010	Wasserpumpenzange 10", mit Druckknopfverstellung	1

812.0007

S Zangen-Satz

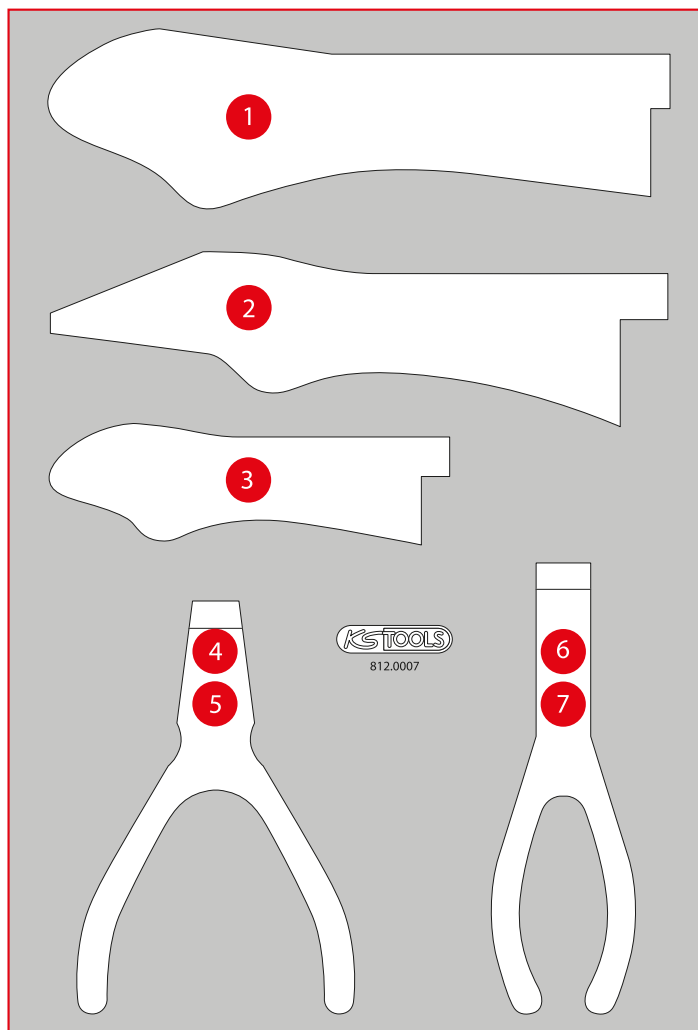

Pos.	Code	Bezeichnung	Teiligkeit
1	115.1033	Gripzange, 60 mm, L = 220 mm	1
2	115.1035	Langbacken-Gripzange, 210 mm	1
3	115.1031	Gripzange, 50 mm, L = 140 mm	1
4	500.1029	Seegeringzange f. Außensicherungsringe, 160 mm	1
5	500.1026	Seegeringzange f. Außensicherungsringe, abgew. 160 mm	1
6	500.1035	Seegeringzange f. Innensicherungsringe, 160 mm	1
7	500.1032	Seegeringzange f. Innensicherungsringe, abgew. 160 mm	1

P 10

P 15

P 20

P 25

P 30

P 35

P 40

P 45

M

L

XL

S

Einzelteile

Zubehör

M 3/8" + 1/2" Kraft-Steckschlüssel-Satz



568 x 398



P10



P10TC



P15



P20



P30



P35



P45



Pos.	Code	Bezeichnung	Teilligkeit	Pos.	Code	Bezeichnung	Teilligkeit	Pos.	Code	Bezeichnung	Teilligkeit
1	515.1508	3/8" Sechskant-Kraft-Stecknuss, kurz, 8 mm	1	14	515.1012	1/2" Sechskant-Kraft-Stecknuss, kurz, 12 mm	1	27	515.1025	1/2" Sechskant-Kraft-Stecknuss, kurz, 25 mm	1
2	515.1510	3/8" Sechskant-Kraft-Stecknuss, kurz, 10 mm	1	15	515.1013	1/2" Sechskant-Kraft-Stecknuss, kurz, 13 mm	1	28	515.1026	1/2" Sechskant-Kraft-Stecknuss, kurz, 26 mm	1
3	515.1511	3/8" Sechskant-Kraft-Stecknuss, kurz, 11 mm	1	16	515.1014	1/2" Sechskant-Kraft-Stecknuss, kurz, 14 mm	1	29	515.1027	1/2" Sechskant-Kraft-Stecknuss, kurz, 27 mm	1
4	515.1512	3/8" Sechskant-Kraft-Stecknuss, kurz, 12 mm	1	17	515.1015	1/2" Sechskant-Kraft-Stecknuss, kurz, 15 mm	1	30	515.1028	1/2" Sechskant-Kraft-Stecknuss, kurz, 28 mm	1
5	515.1513	3/8" Sechskant-Kraft-Stecknuss, kurz, 13 mm	1	18	515.1016	1/2" Sechskant-Kraft-Stecknuss, kurz, 16 mm	1	31	515.1029	1/2" Sechskant-Kraft-Stecknuss, kurz, 29 mm	1
6	515.1514	3/8" Sechskant-Kraft-Stecknuss, kurz, 14 mm	1	19	515.1017	1/2" Sechskant-Kraft-Stecknuss, kurz, 17 mm	1	32	515.1030	1/2" Sechskant-Kraft-Stecknuss, kurz, 30 mm	1
7	515.1515	3/8" Sechskant-Kraft-Stecknuss, kurz, 15 mm	1	20	515.1018	1/2" Sechskant-Kraft-Stecknuss, kurz, 18 mm	1	33	515.1032	1/2" Sechskant-Kraft-Stecknuss, kurz, 32 mm	1
8	515.1516	3/8" Sechskant-Kraft-Stecknuss, kurz, 16 mm	1	21	515.1019	1/2" Sechskant-Kraft-Stecknuss, kurz, 19 mm	1	34	515.1144	1/2" Kraft-Vergrößerungsadapter, 1/2" F x 3/4" M	1
9	515.1517	3/8" Sechskant-Kraft-Stecknuss, kurz, 17 mm	1	22	515.1020	1/2" Sechskant-Kraft-Stecknuss, kurz, 20 mm	1	35	515.1143	1/2" Kraft-Reduzieradapter, 1/2" F x 3/8" M	1
10	515.1519	3/8" Sechskant-Kraft-Stecknuss, kurz, 19 mm	1	23	515.1021	1/2" Sechskant-Kraft-Stecknuss, kurz, 21 mm	1	36	515.1532	3/8" Kraft-Vergrößerungsadapter, 3/8" F x 1/2" M	1
11	515.1008	1/2" Sechskant-Kraft-Stecknuss, kurz, 8 mm	1	24	515.1022	1/2" Sechskant-Kraft-Stecknuss, kurz, 22 mm	1	37	515.1531	3/8" Kraft-Reduzieradapter, 3/8" F x 1/4" M	1
12	515.1010	1/2" Sechskant-Kraft-Stecknuss, kurz, 10 mm	1	25	515.1023	1/2" Sechskant-Kraft-Stecknuss, kurz, 23 mm	1	38	515.1599	3/8" Kraft-Bithalter	1
13	515.1011	1/2" Sechskant-Kraft-Stecknuss, kurz, 11 mm	1	26	515.1024	1/2" Sechskant-Kraft-Stecknuss, kurz, 24 mm	1	39	515.1135	1/2" Kraft-Verlängerung, 125 mm	1

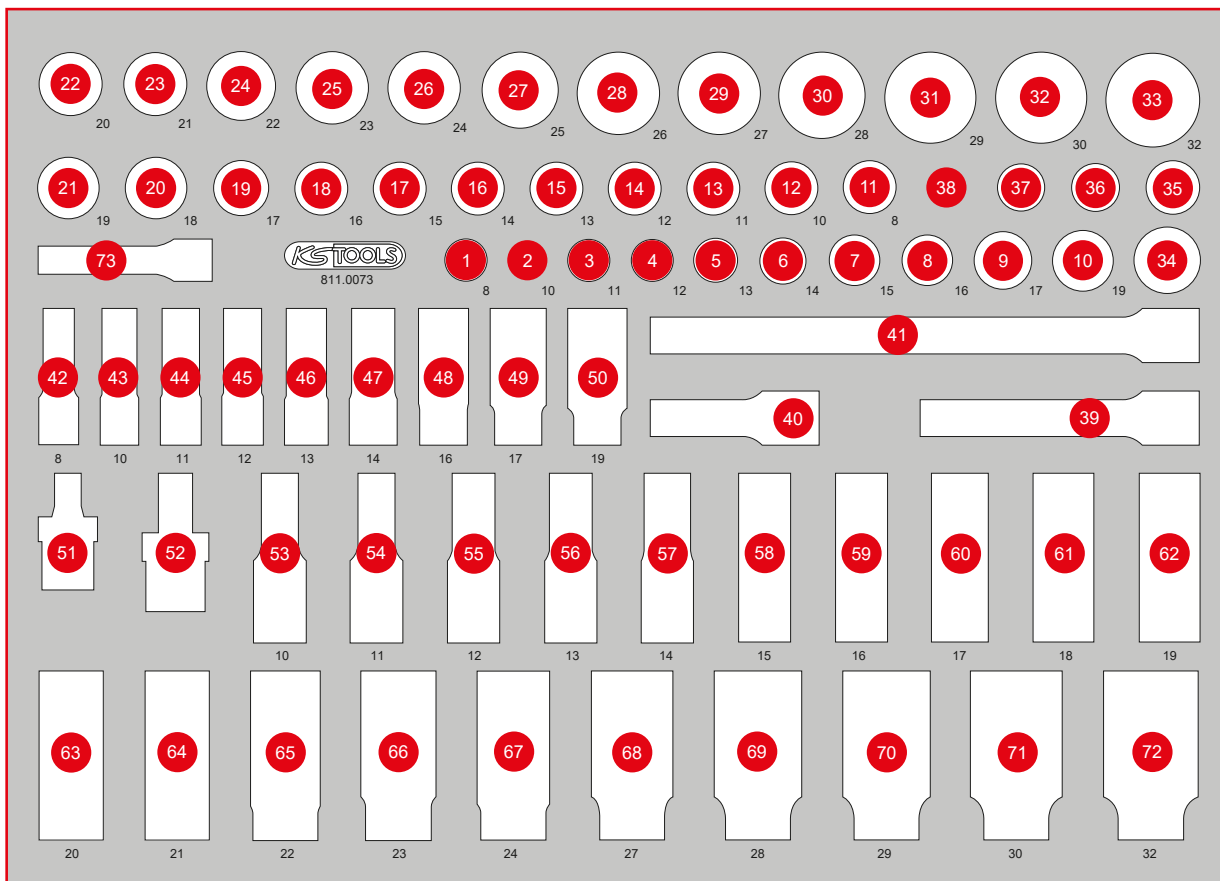

Pos.	Code	Bezeichnung	Teilligkeit	Pos.	Code	Bezeichnung	Teilligkeit	Pos.	Code	Bezeichnung	Teilligkeit
40	515.1134	1/2" Kraft-Verlängerung, 75 mm	1	53	515.1110	1/2" Sechskant-Kraft-Stecknuss, lang, 10 mm	1	66	515.1123	1/2" Sechskant-Kraft-Stecknuss, lang, 23 mm	1
41	515.1136	1/2" Kraft-Verlängerung, 250 mm	1	54	515.1111	1/2" Sechskant-Kraft-Stecknuss, lang, 11 mm	1	67	515.1124	1/2" Sechskant-Kraft-Stecknuss, lang, 24 mm	1
42	515.1608	3/8" Sechskant-Kraft-Stecknuss, lang, 8 mm	1	55	515.1112	1/2" Sechskant-Kraft-Stecknuss, lang, 12 mm	1	68	515.1127	1/2" Sechskant-Kraft-Stecknuss, lang, 27 mm	1
43	515.1610	3/8" Sechskant-Kraft-Stecknuss, lang, 10 mm	1	56	515.1113	1/2" Sechskant-Kraft-Stecknuss, lang, 13 mm	1	69	515.1128	1/2" Sechskant-Kraft-Stecknuss, lang, 28 mm	1
44	515.1611	3/8" Sechskant-Kraft-Stecknuss, lang, 11 mm	1	57	515.1114	1/2" Sechskant-Kraft-Stecknuss, lang, 14 mm	1	70	515.1129	1/2" Sechskant-Kraft-Stecknuss, lang, 29 mm	1
45	515.1612	3/8" Sechskant-Kraft-Stecknuss, lang, 12 mm	1	58	515.1115	1/2" Sechskant-Kraft-Stecknuss, lang, 15 mm	1	71	515.1130	1/2" Sechskant-Kraft-Stecknuss, lang, 30 mm	1
46	515.1613	3/8" Sechskant-Kraft-Stecknuss, lang, 13 mm	1	59	515.1116	1/2" Sechskant-Kraft-Stecknuss, lang, 16 mm	1	72	515.1132	1/2" Sechskant-Kraft-Stecknuss, lang, 32 mm	1
47	515.1614	3/8" Sechskant-Kraft-Stecknuss, lang, 14 mm	1	60	515.1117	1/2" Sechskant-Kraft-Stecknuss, lang, 17 mm	1	73	515.1534	3/8" Kraft-Verlängerung, 75 mm	1
48	515.1616	3/8" Sechskant-Kraft-Stecknuss, lang, 16 mm	1	61	515.1118	1/2" Sechskant-Kraft-Stecknuss, lang, 18 mm	1				
49	515.1617	3/8" Sechskant-Kraft-Stecknuss, lang, 17 mm	1	62	515.1119	1/2" Sechskant-Kraft-Stecknuss, lang, 19 mm	1				
50	515.1619	3/8" Sechskant-Kraft-Stecknuss, lang, 19 mm	1	63	515.1120	1/2" Sechskant-Kraft-Stecknuss, lang, 20 mm	1				
51	515.1533	3/8" Kraft-Kugelgelenk	1	64	515.1121	1/2" Sechskant-Kraft-Stecknuss, lang, 21 mm	1				
52	515.1133	1/2" Kraft-Kugelgelenk	1	65	515.1122	1/2" Sechskant-Kraft-Stecknuss, lang, 22 mm	1				

M 3/4" Steckschlüssel-Satz



Pos.	Code	Bezeichnung	Teiligkeit
1	911.3400	3/4" Umschaltknarre, 72 Zahn	1
2	911.3405	3/4" T-Griff mit Gleitstück, 450 mm	1
3	911.3404	3/4" Verlängerung, 400 mm	1
4	911.3470	3/4" Gelenk-Steckgriff, 500 mm	1
5	911.3518	3/4" 12-kant-Stecknuss, kurz, 19 mm	1
6	911.3525	3/4" 12-kant-Stecknuss, kurz, 21 mm	1
7	911.3528	3/4" 12-kant-Stecknuss, kurz, 22 mm	1
8	911.3533	3/4" 12-kant-Stecknuss, kurz, 24 mm	1
9	911.3537	3/4" 12-kant-Stecknuss, kurz, 27 mm	1
10	911.3542	3/4" 12-kant-Stecknuss, kurz, 30 mm	1
11	911.3543	3/4" 12-kant-Stecknuss, kurz, 32 mm	1
12	911.3544	3/4" 12-kant-Stecknuss, kurz, 33 mm	1
13	911.3545	3/4" 12-kant-Stecknuss, kurz, 34 mm	1
14	911.3548	3/4" 12-kant-Stecknuss, kurz, 36 mm	1
15	911.3549	3/4" 12-kant-Stecknuss, kurz, 38 mm	1
16	911.3557	3/4" 12-kant-Stecknuss, kurz, 41 mm	1
17	911.3598	3/4" 12-kant-Stecknuss, kurz, 46 mm	1
18	911.3599	3/4" 12-kant-Stecknuss, kurz, 50 mm	1
19	911.3522	3/4" 12-kant-Stecknuss, kurz, 7/8"	1
20	911.3523	3/4" 12-kant-Stecknuss, kurz, 15/16"	1
21	911.3524	3/4" 12-kant-Stecknuss, kurz, 1"	1
22	911.3526	3/4" 12-kant-Stecknuss, kurz, 1.1/16"	1
23	911.3527	3/4" 12-kant-Stecknuss, kurz, 1.1/8"	1
24	911.3529	3/4" 12-kant-Stecknuss, kurz, 1.3/16"	1
25	911.3530	3/4" 12-kant-Stecknuss, kurz, 1.1/4"	1
26	911.3532	3/4" 12-kant-Stecknuss, kurz, 1.5/16"	1
27	911.3535	3/4" 12-kant-Stecknuss, kurz, 1.3/8"	1
28	911.3536	3/4" 12-kant-Stecknuss, kurz, 1.7/16"	1
29	911.3538	3/4" 12-kant-Stecknuss, kurz, 1.1/2"	1
30	911.3541	3/4" 12-kant-Stecknuss, kurz, 1.5/8"	1
31	911.3546	3/4" 12-kant-Stecknuss, kurz, 1.3/4"	1
32	911.3457	3/4" 12-kant-Stecknuss, kurz, 1.7/8"	1

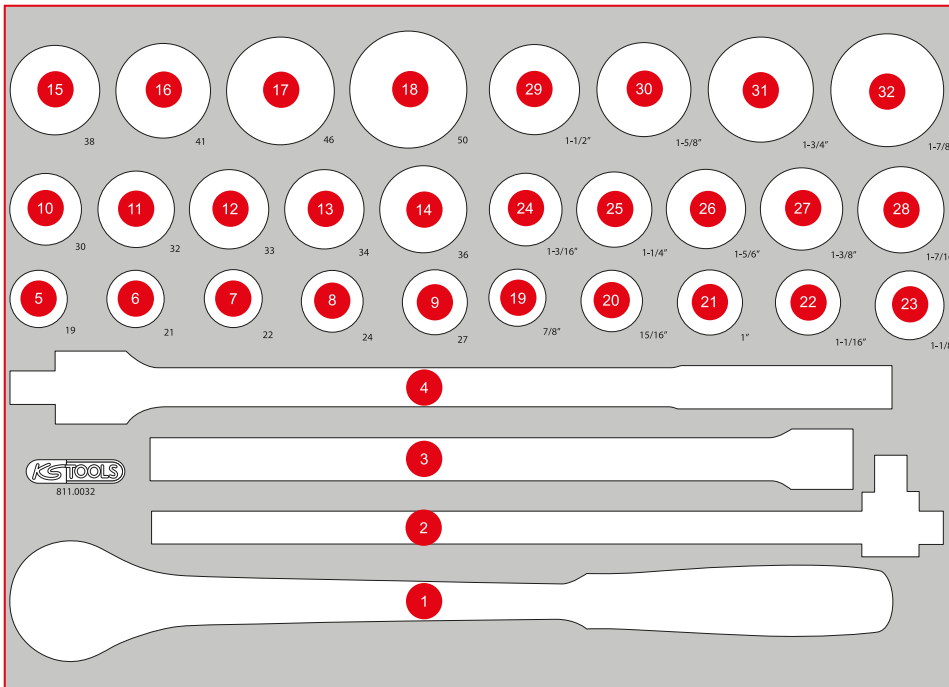

811.1033

M 3/4" Kraft-Stecknuss-Satz



Pos.	Code	Bezeichnung	Teiligkeit
1	515.1319	3/4" Sechskant-Kraft-Stecknuss, kurz, 19 mm	1
2	515.1321	3/4" Sechskant-Kraft-Stecknuss, kurz, 21 mm	1
3	515.1322	3/4" Sechskant-Kraft-Stecknuss, kurz, 22 mm	1
4	515.1323	3/4" Sechskant-Kraft-Stecknuss, kurz, 23 mm	1
5	515.1324	3/4" Sechskant-Kraft-Stecknuss, kurz, 24 mm	1
6	515.1327	3/4" Sechskant-Kraft-Stecknuss, kurz, 27 mm	1
7	515.1328	3/4" Sechskant-Kraft-Stecknuss, kurz, 28 mm	1
8	515.1330	3/4" Sechskant-Kraft-Stecknuss, kurz, 30 mm	1
9	515.1332	3/4" Sechskant-Kraft-Stecknuss, kurz, 32 mm	1
10	515.1333	3/4" Sechskant-Kraft-Stecknuss, kurz, 33 mm	1
11	515.1334	3/4" Sechskant-Kraft-Stecknuss, kurz, 34 mm	1
12	515.1336	3/4" Sechskant-Kraft-Stecknuss, kurz, 36 mm	1
13	515.1338	3/4" Sechskant-Kraft-Stecknuss, kurz, 38 mm	1
14	515.1341	3/4" Sechskant-Kraft-Stecknuss, kurz, 41 mm	1
15	515.1346	3/4" Sechskant-Kraft-Stecknuss, kurz, 46 mm	1
16	515.1419	3/4" Sechskant-Kraft-Stecknuss, lang, 19 mm	1
17	515.1421	3/4" Sechskant-Kraft-Stecknuss, lang, 21 mm	1
18	515.1422	3/4" Sechskant-Kraft-Stecknuss, lang, 22 mm	1
19	515.1423	3/4" Sechskant-Kraft-Stecknuss, lang, 23 mm	1
20	515.1424	3/4" Sechskant-Kraft-Stecknuss, lang, 24 mm	1
21	515.1427	3/4" Sechskant-Kraft-Stecknuss, lang, 27 mm	1
22	515.1430	3/4" Sechskant-Kraft-Stecknuss, lang, 30 mm	1
23	515.1432	3/4" Sechskant-Kraft-Stecknuss, lang, 32 mm	1
24	515.1433	3/4" Sechskant-Kraft-Stecknuss, lang, 33 mm	1
25	515.1434	3/4" Sechskant-Kraft-Stecknuss, lang, 34 mm	1
26	515.1436	3/4" Sechskant-Kraft-Stecknuss, lang, 36 mm	1
27	515.1438	3/4" Sechskant-Kraft-Stecknuss, lang, 38 mm	1
28	515.1441	3/4" Sechskant-Kraft-Stecknuss, lang, 41 mm	1
29	515.1446	3/4" Sechskant-Kraft-Stecknuss, lang, 46 mm	1
30	515.1374	3/4" Kraft-Kugelgelenk	1
31	515.1377	3/4" Kraft-Verlängerung, 150 mm	1
32	515.1372	3/4" Kraft-Stecknuss-Adapter, 3/4" F x 1/2" M	1
33	515.1373	3/4" Kraft-Stecknuss-Adapter, 3/4" F x 1" M	1

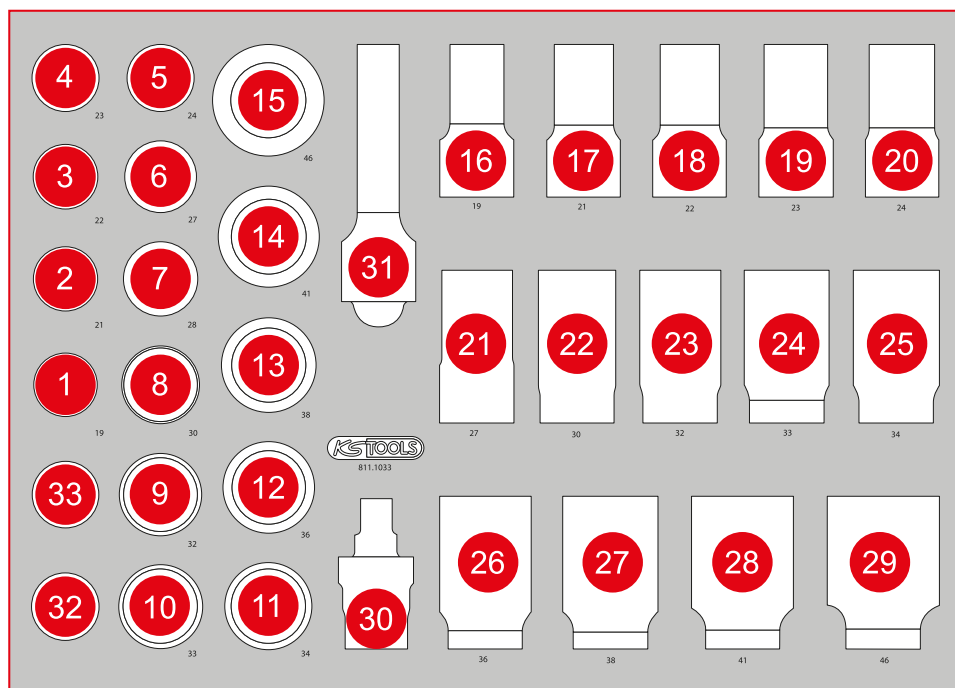

P35

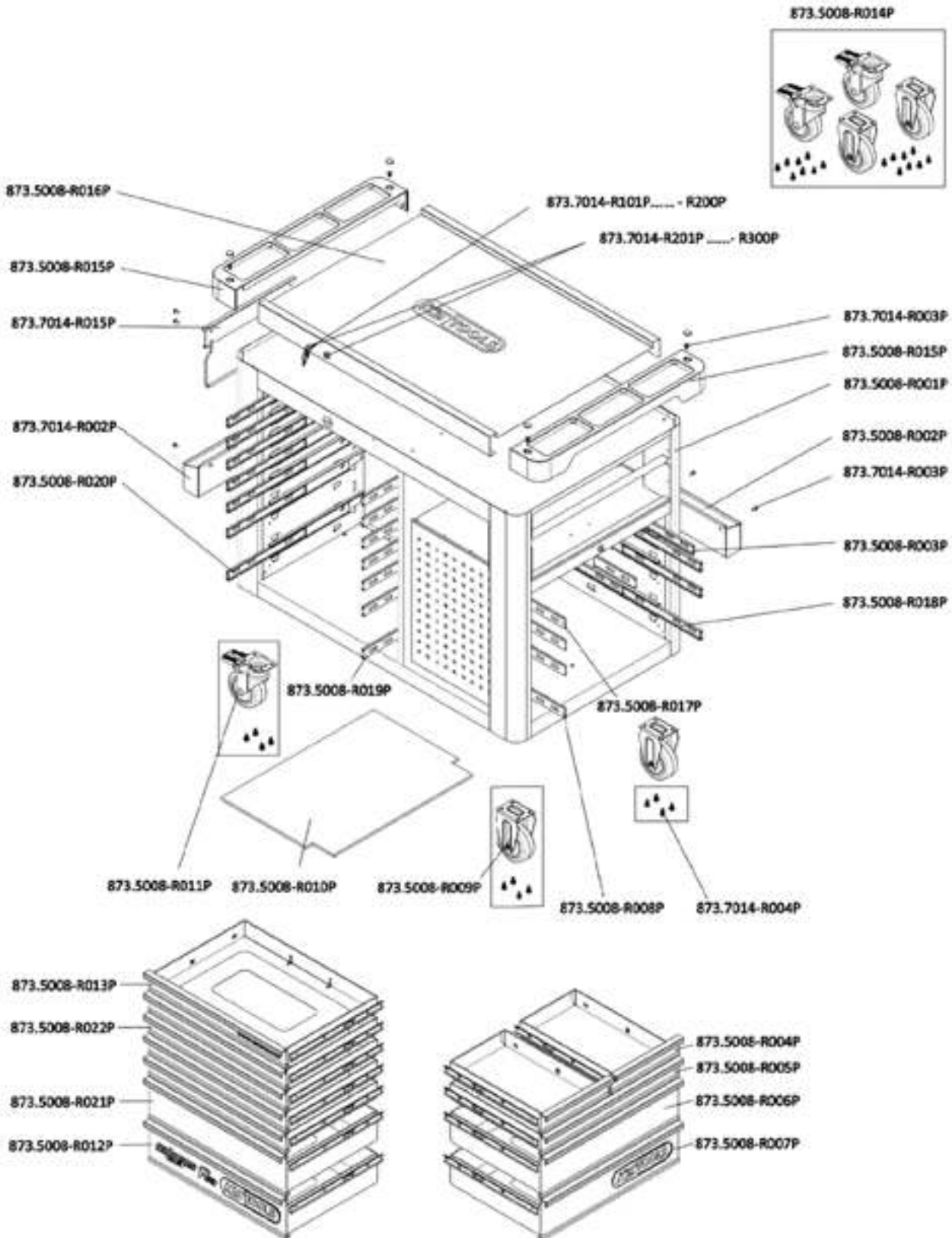



Ein sensationelles
Sortiment!

EINZELTEIL-LISTE

Art.-Nr.	Beschreibung	Menge
873.7014-R101P...	Ersatzschlüssel für Schloß Nummer xyz zu PERFORMANCEplus Werkstattwagen	2
873.7014-R201P...	Schloß mit 2 Schlüsseln zu PERFORMANCEplus Werkstattwagen Schloß-Nr. xyz	2
873.5008-R001P	Korpus mit Handgriff zu Werkstattwagen P35	1
873.5008-R002P	Dosen-Halter zu PERFORMANCEplus Werkstattwagen P10/P15/P25/P35	1
873.5008-R003P	Vollauszug Kugelführung mit autom. Rückzug zu Werkstattwagen P35	2
873.5008-R004P	Schublade mit Kugelführung zu Werkstattwagen P35, 268x398x65 mm	2
873.5008-R005P	Schublade mit Kugelführung zu Werkstattwagen P35, 568x398x65 mm	1
873.5008-R006P	Schublade mit Kugelführung zu Werkstattwagen P35, 568x398x145 mm	1
873.5008-R007P	Schublade mit Logo und Kugelführung zu Werkstattwagen P35, 568x398x145 mm	1
873.5008-R008P	Vollauszug Kugelführung mit autom. Rückzug zu Werkstattwagen P35	3
873.5008-R009P	Laufrolle starr für PERFORMANCEplus Werkstattwagen inkl. Schrauben	2
873.5008-R010P	Schaumstoff-Auflage zu PERFORMANCEplus Werkstattwagen P35	1
873.5008-R011P	Lenkrolle mit Bremse zu PERFORMANCEplus Werkstattwagen inkl. Schrauben	2
873.5008-R012P	Schublade mit Logo und Kugelführung zu Werkstattwagen P35, 568x398x145 mm	1
873.5008-R013P	Schublade mit Website und Kugelführung zu Werkstattwagen P35, 568x398x65 mm	1
873.5008-R014P	Rollen-Satz zu PERFORMANCEplus Werkstattwagen inkl. Schrauben	1
873.5008-R015P	Ablage für Arbeitsplatte zu Werkstattwagen P35	2
873.5008-R016P	Edelstahl Arbeitsplatte zu Werkstattwagen P35	1
873.5008-R017P	Vollauszug Kugelführung mit autom. Rückzug zu Werkstattwagen P35	2
873.5008-R018P	Vollauszug Kugelführung mit autom. Rückzug zu Werkstattwagen P35	3
873.5008-R019P	Vollauszug Kugelführung mit autom. Rückzug zu Werkstattwagen P35	7
873.5008-R020P	Vollauszug Kugelführung mit autom. Rückzug zu Werkstattwagen P35	7
873.5008-R021P	Schublade mit Kugelführung zu Werkstattwagen P35, 568x398x145 mm	1
873.5008-R022P	Schublade mit Kugelführung zu Werkstattwagen P35, 568x398x65 mm	4
873.7014-R002P	Dosen-Halter zu PERFORMANCEplus Werkstattwagen P20/P30/P35/P40/P45	1
873.7014-R003P	Schraube M6x12 für PERFORMANCEplus Werkstattwagen-Zubehör	12
873.7014-R004P	Schraube M8 für Rollen zu PERFORMANCEplus Werkstattwagen (16 Stück)	1
873.7014-R015P	Papierrollen-Halter zu PERFORMANCEplus Werkstattwagen P20/P30/P35/P40/P45	1

P35



873.7014-R101P...R200P
Ersatzschlüssel für Schlossnummer xyz



873.7014-R201P...R300P
Schloss inklusive 2 Schlüssel, Schlossnummer xyz



873.5008-R003P
Laufschiene mit Selbststeinzug, für Schublade, rechts



873.5008-R008P
Laufschiene mit Selbststeinzug für Schublade, links



873.5008-R019P
Laufschiene mit Selbststeinzug für Schublade, rechts



873.5008-R020P
Laufschiene mit Selbststeinzug für Schublade, links



873.5008-R018P
Laufschiene mit Selbststeinzug für Schublade, rechts



873.5008-R017P
Laufschiene mit Selbststeinzug für Schublade, links



873.5008-R009P
Laufrolle, starr, inklusive Schrauben



873.5008-R011P
Lenkrolle mit Feststellbremse inklusive Schrauben



873.5008-R014P
Rollensatz, 2 x Lenkrolle + 2 x Laufrolle, inklusive Schrauben



873.5008-R016P
Edelstahl-Arbeitsplatte



873.5008-R010P
Schaumstoff-Schutzmatte, D=8 mm



873.5008-R015P
Ablagefach inklusive Schrauben-abdeckung beidseitig verwendbar



873.5008-R013P
Schublade mit Webside, inklusive Laufschiene, H=65 mm, B=568 mm x T=398 mm



873.5008-R005P
Schublade, inklusive Laufschiene, H=65 mm, B=568 mm x T=398 mm



Top Performance
auch bei den
Einzelteilen!



873.5008-R006P
Schublade, inklusive Laufschienen,
H=145 mm, B=568 mm x T=398 mm



873.5008-R012P
Schublade, inklusive Laufschienen,
H=145 mm, B=568 mm x T=398 mm



873.5008-R004P
Schublade, inklusive Laufschienen,
H=65 mm, B=268 mm x T=398 mm



873.5008-R022P
Schublade, inklusive Laufschienen,
H=65 mm, B=568 mm x T=398 mm



873.5008-R021P
Schublade, inklusive Laufschienen,
H=145 mm, B=568 mm x T=398 mm



873.5008-R007P
Schublade, inklusive Laufschienen,
H=145 mm, B=568 mm x T=398 mm



873.5008-R002P
Dosenhalter inklusive Schrauben,
B = 310 mm



873.7014-R002P
Dosenhalter inklusive Schrauben,
B = 445 mm



873.7014-R015P
Papierrollenhalter inklusive
Schrauben, B = 400 mm



873.7014-R004P
Schraube, M8, mit Unterlegscheibe,
16 Stück



873.7014-R003P
Schraube, M6 x 12 mm, 1 Stück



873.5008-R001P
Stahlkorpus mit Griff