

P45

Werkstattwagen

mit 706 Werkzeugen für 7 Schubladen

845.9706

DAS (T)RAUMSCHIFF FÜR DIE WERKSTATT!

P45



Werkstattwagen P45
mit 14 Schubladen
873.7014



DUO Lock geniale Verschlusstechnik



14 Schubladen jeweils bis zu 65 kg belastbar



Stabiles **Kugellager**

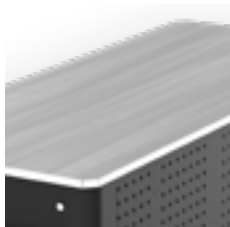

Edelstahloberfläche



Schloss abschließbar



Antistatische Rollen mit Bremse



Integrierter **Kantenschutz**



Inklusive **Papierrollenhalter**



Inklusive **Dosenhalter**

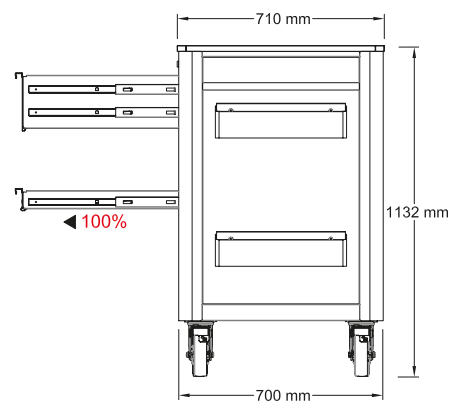
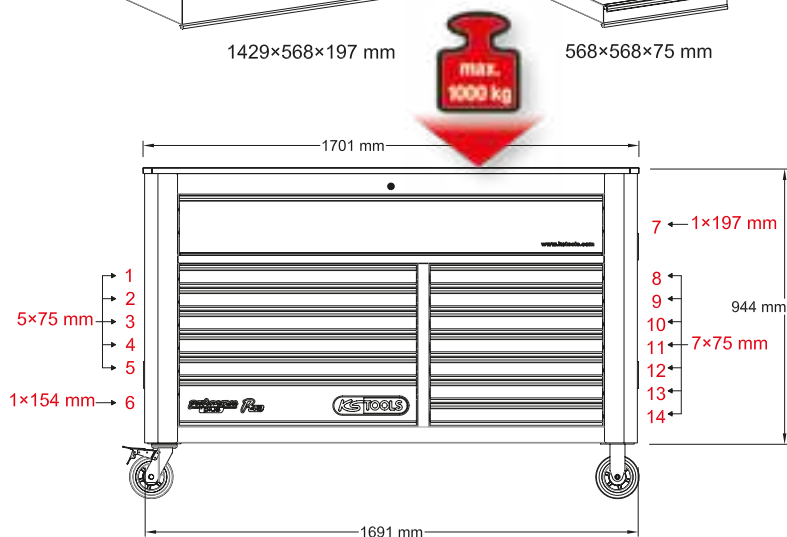
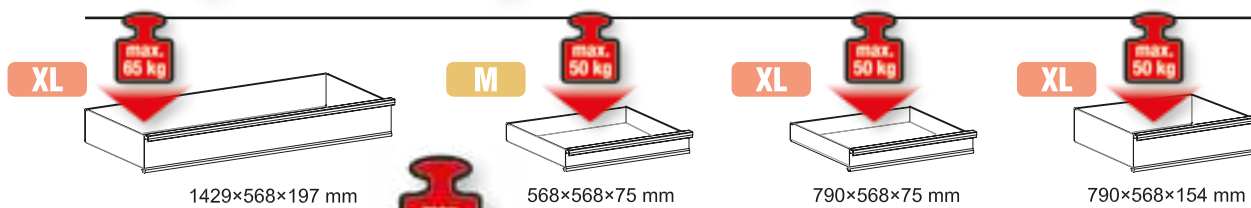

P45 Werkstattwagen

mit 706 Werkzeugen für 7 Schubladen

845.9706



6 7 8 9



1 2 3 4 5

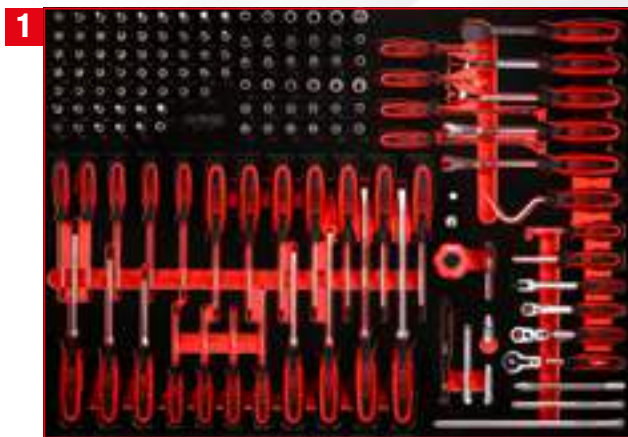

1/4" Steckschlüssel- / und Schraubendreher-Satz

821.0142

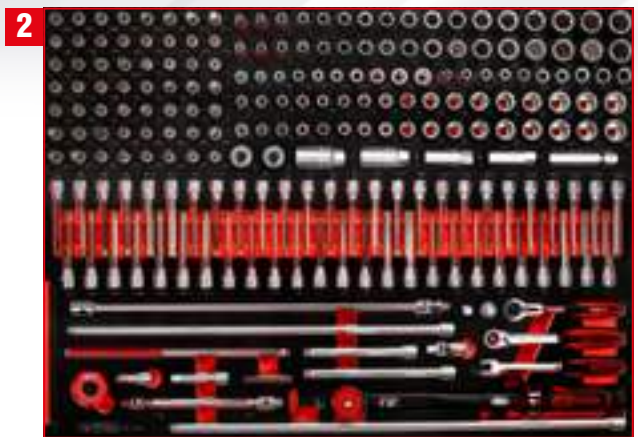

3/8" Steckschlüssel-Satz

821.0221



1/2" Steckschlüssel-Satz

821.0149



Schraubenschlüssel-Satz

821.0076





5

Zangen-Satz



821.0034

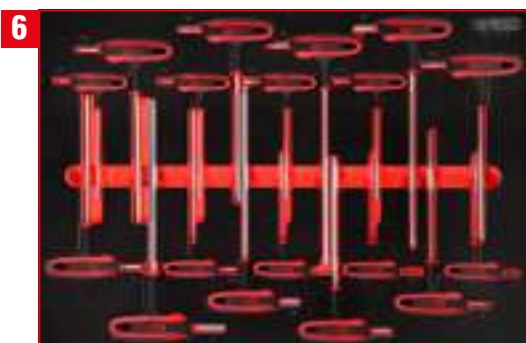

6

T-Griff-Winkelstiftschlüssel-Satz



811.1018

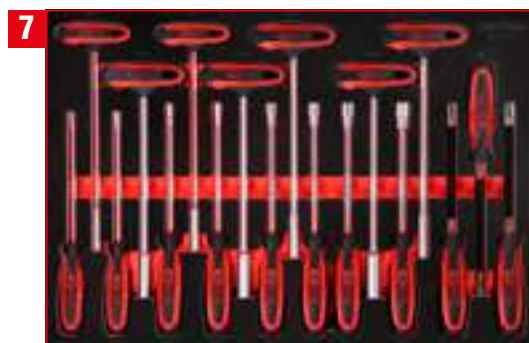

7

T-Griff-Winkelstiftschlüssel-Satz



811.2018



8

Messwerkzeuge- / und Feilen-Satz



811.0028



9

Hammer- / und Meißel-Satz



811.0020

XL 1/4" Steckschlüssel- / und Schraubendreher-Satz



142



790 x 568



P20



P30



P45

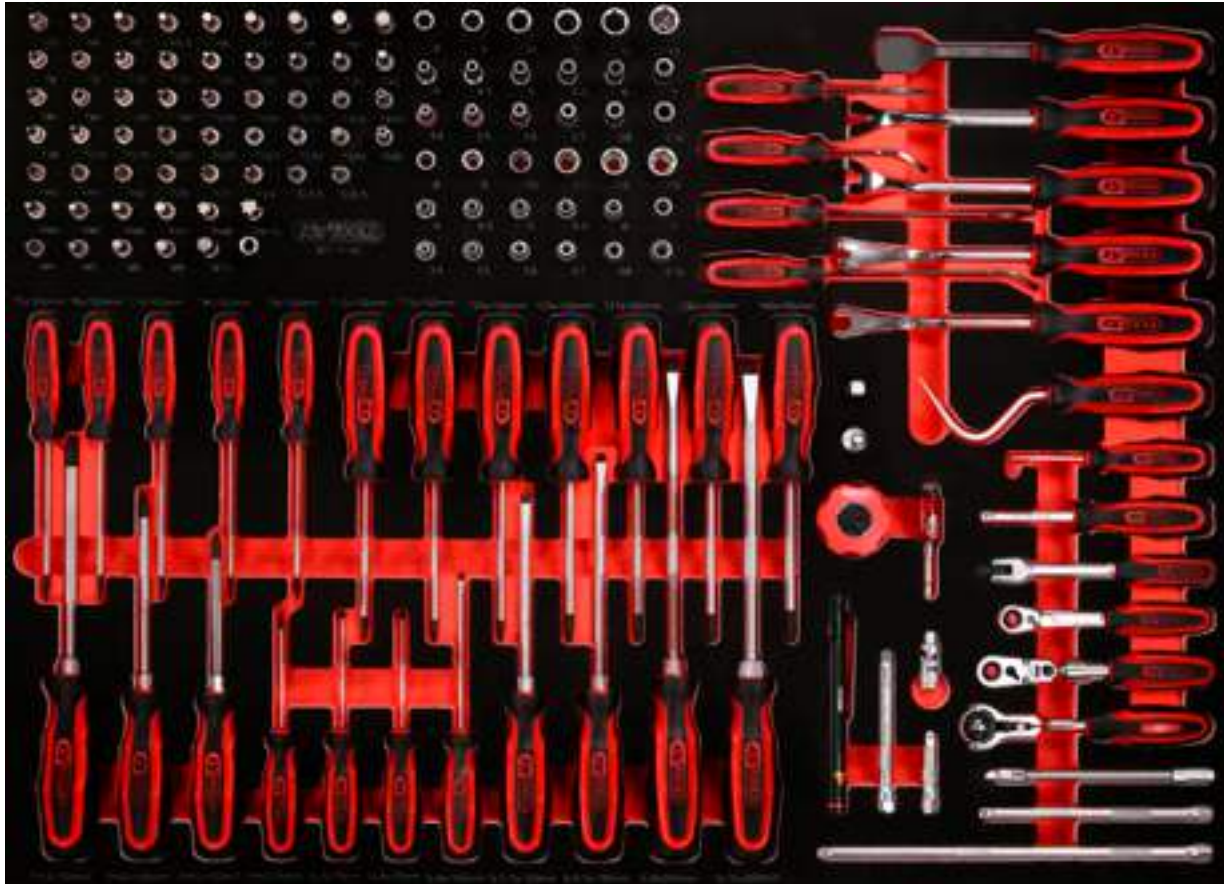

Pos.	Code	Bezeichnung	Teiligkeit	Pos.	Code	Bezeichnung	Teiligkeit	Pos.	Code	Bezeichnung	Teiligkeit
1	911.1436	1/4" Bit-Stecknuss Innen6kant, 3 mm	1	28	917.1578	1/4" Bit-Stecknuss, Fünfstern mit Stirnlochbohrung, TS8	1	55	917.1546	1/4" Bit-Stecknuss XZN, M10	1
2	911.1437	1/4" Bit-Stecknuss Innen6kant, 4 mm	1	29	911.1701	1/4" Bit-Stecknuss 5stern m. Bohrung, TS10	1	56	911.0101	1/4" Stecknuss mit Magnet	1
3	911.1438	1/4" Bit-Stecknuss Innen6kant, 5 mm	1	30	911.1702	1/4" Bit-Stecknuss 5stern m. Bohrung, TS15	1	57	917.1428	1/4" 6kant-Stecknuss, lang, 8 mm	1
4	911.14385	1/4" Bit-Stecknuss Innen6kant, 5,5 mm	1	31	911.1703	1/4" Bit-Stecknuss 5stern m. Bohrung, TS20	1	58	917.1429	1/4" 6kant-Stecknuss, lang, 9 mm	1
5	911.1439	1/4" Bit-Stecknuss Innen6kant, 6 mm	1	32	911.1704	1/4" Bit-Stecknuss 5stern m. Bohrung, TS25	1	59	917.1430	1/4" 6kant-Stecknuss, lang, 10 mm	1
6	911.1440	1/4" Bit-Stecknuss Innen6kant, 7 mm	1	33	911.1705	1/4" Bit-Stecknuss 5stern m. Bohrung, TS27	1	60	917.1431	1/4" 6kant-Stecknuss, lang, 11 mm	1
7	911.1441	1/4" Bit-Stecknuss Innen6kant, 8 mm	1	34	911.1706	1/4" Bit-Stecknuss 5stern m. Bohrung, TS30	1	61	917.1432	1/4" 6kant-Stecknuss, lang, 12 mm	1
8	917.1454	1/4" Bit-Stecknuss Innen6kant, 9 mm	1	35	911.1707	1/4" Bit-Stecknuss 5stern m. Bohrung, TS40	1	62	917.1433	1/4" 6kant-Stecknuss, lang, 13 mm	1
9	917.1452	1/4" Bit-Stecknuss f. Innen6kant-Schrauben, 10 mm	1	36	911.1708	1/4" Bit-Stecknuss 5stern m. Bohrung, TS45	1	63	917.1525	1/4" 6kant-Stecknuss, lang, 4 mm	1
10	911.1448	1/4" Bit-Stecknuss TX, T8	1	37	911.1482	1/4" Bit-Stecknuss, PH0	1	64	917.1526	1/4" 6kant-Stecknuss, lang, 4,5 mm	1
11	911.1478	1/4" Bit-Stecknuss TX, T9	1	38	911.1415	1/4" Bit-Stecknuss, PH1	1	65	917.1527	1/4" 6kant-Stecknuss, lang, 5 mm	1
12	911.1442	1/4" Bit-Stecknuss TX, T10	1	39	911.1416	1/4" Bit-Stecknuss, PH2	1	66	917.1528	1/4" 6kant-Stecknuss, lang, 5,5 mm	1
13	911.1443	1/4" Bit-Stecknuss TX, T15	1	40	911.1483	1/4" Bit-Stecknuss, PZ0	1	67	917.1426	1/4" 6kant-Stecknuss, lang, 6 mm	1
14	911.1444	1/4" Bit-Stecknuss TX, T20	1	41	911.1401	1/4" Bit-Stecknuss, PZ1	1	68	917.1427	1/4" 6kant-Stecknuss, lang, 7 mm	1
15	911.1445	1/4" Bit-Stecknuss TX, T25	1	42	911.1402	1/4" Bit-Stecknuss, PZ2	1	69	917.2401	1/4 CLASSIC TX-E-Stecknuss, lang, E4	1
16	911.1449	1/4" Bit-Stecknuss TX, T27	1	43	911.1419	1/4" Bit-Stecknuss Schlitz, 5,5 mm	1	70	917.2402	1/4 CLASSIC TX-E-Stecknuss, lang, E5	1
17	911.1446	1/4" Bit-Stecknuss TX, T30	1	44	917.1421	1/4" Bit-Stecknuss Schlitz, 6,5 mm	1	71	917.2403	1/4 CLASSIC TX-E-Stecknuss, lang, E6	1
18	911.1447	1/4" Bit-Stecknuss TX, T40	1	45	917.1584	1/4" RIBE Stecknuss M4S	1	72	917.2404	1/4 CLASSIC TX-E-Stecknuss, lang, E7	1
19	911.1461	1/4" Bit-Stecknuss TX m. Bohrung, TB8	1	46	917.1585	1/4" RIBE Stecknuss M5S	1	73	917.2405	1/4 CLASSIC TX-E-Stecknuss, lang, E8	1
20	911.1485	1/4" Bit-Stecknuss TX m. Bohrung, TB9	1	47	917.1586	1/4" RIBE Stecknuss M6S	1	74	917.2406	1/4 CLASSIC TX-E-Stecknuss, lang, E10	1
21	911.1462	1/4" Bit-Stecknuss TX m. Bohrung, TB10	1	48	917.1587	1/4" RIBE Stecknuss M7S	1	75	917.1408	1/4" 6kant-Stecknuss, 8 mm	1
22	911.1463	1/4" Bit-Stecknuss TX m. Bohrung, TB15	1	49	917.1588	1/4" RIBE Stecknuss M8S	1	76	917.1409	1/4" 6kant-Stecknuss, 9 mm	1
23	911.1464	1/4" Bit-Stecknuss TX m. Bohrung, TB20	1	50	917.1590	1/4" RIBE Stecknuss M10S	1	77	917.1410	1/4" 6kant-Stecknuss, 10 mm	1
24	911.1465	1/4" Bit-Stecknuss TX m. Bohrung, TB25	1	51	917.1541	1/4" Bit-Stecknuss XZN, M4	1	78	917.1411	1/4" 6kant-Stecknuss, 11 mm	1
25	911.1466	1/4" Bit-Stecknuss TX m. Bohrung, TB27	1	52	917.1542	1/4" Bit-Stecknuss XZN, M5	1	79	917.1412	1/4" 6kant-Stecknuss, 12 mm	1
26	911.1467	1/4" Bit-Stecknuss TX m. Bohrung, TB30	1	53	917.1543	1/4" Bit-Stecknuss XZN, M6	1	80	917.1413	1/4" 6kant-Stecknuss, 13 mm	1
27	911.1468	1/4" Bit-Stecknuss TX m. Bohrung, TB40	1	54	917.1545	1/4" Bit-Stecknuss XZN, M8	1	81	917.1404	1/4" 6kant-Stecknuss, 4 mm	1
								82	917.14045	1/4" 6kant-Stecknuss, 4,5 mm	1

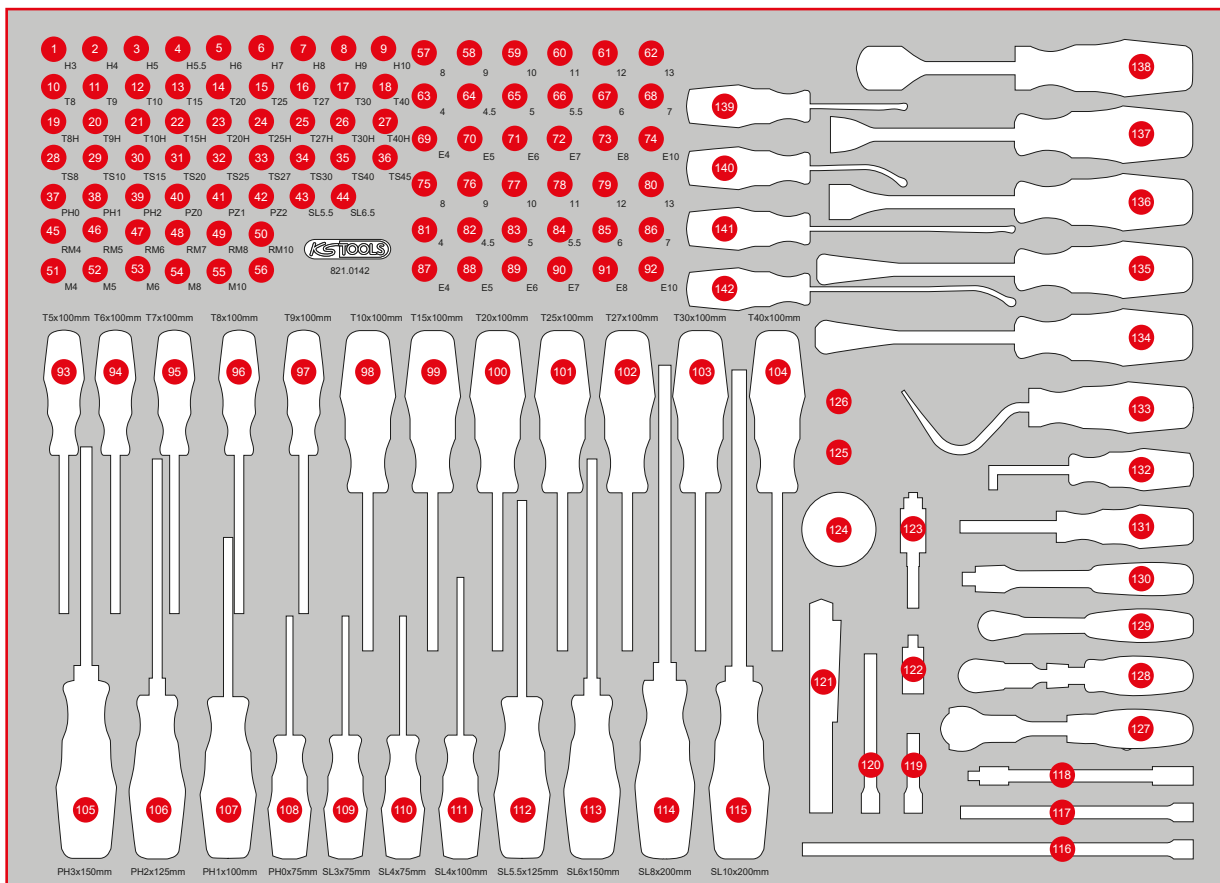

Pos.	Code	Bezeichnung	Teiligkeit	Pos.	Code	Bezeichnung	Teiligkeit	Pos.	Code	Bezeichnung	Teiligkeit
83	917.1405	1/4" 6kant-Stecknuss, 5 mm	1	104	159.1038	ERGOTORQUE+ Schraubendreher TORX, T40	1	122	911.1450	1/4" Kardangelenk	1
84	917.14055	1/4" 6kant-Stecknuss, 5,5 mm	1	105	159.1024	ERGOTORQUE+ Schraubendreher PH3, L = 265 mm	1	123	514.1126	2 in 1 Schnellwechsel-Bithalter	1
85	917.1406	1/4" 6kant-Stecknuss, 6 mm	1	106	159.1022	ERGOTORQUE+ Schraubendreher PH2, L = 230 mm	1	124	914.1410	1/4" Handschaltknarre	1
86	917.1407	1/4" 6kant-Stecknuss, 7 mm	1	107	159.1029	ERGOTORQUE+ Schraubendreher PH1, L = 205 mm	1	125	911.3897	3/8" Reduzieradapter, 3/8" F x 1/4" M	1
87	911.4313	1/4" TX-E-Stecknuss, E4	1	108	159.1027	ERGOTORQUE+ Schraubendreher PH0, L = 155 mm	1	126	911.1494	1/4" Vergrößerungsadapter, 1/4" F x 3/8" M	1
88	911.4314	1/4" TX-E-Stecknuss, E5	1	109	159.1002	ERGOTORQUE+ Schraubendreher Schlitz, 3 mm, L = 155 mm	1	127	914.1405	1/4" MODIFIX Mini-T-Griff-Schwenkkopf-Knarre	1
89	911.4315	1/4" TX-E-Stecknuss, E6	1	110	159.1003	ERGOTORQUE+ Schraubendreher Schlitz, 4 mm, L = 155 mm	1	128	914.1420	1/4" SlimPower Teleskop-Gelenk-Umschaltknarre	1
90	911.4316	1/4" TX-E-Stecknuss, E7	1	111	159.1004	ERGOTORQUE+ Schraubendreher Schlitz, 4 mm, L = 180 mm	1	129	920.1490	1/4" SLIMPOWER Umschaltknarre, 72 Zahn	1
91	911.4317	1/4" TX-E-Stecknuss, E8	1	112	159.1006	ERGOTORQUE+ Schraubendreher Schlitz, 5,5 mm, L = 230 mm	1	130	917.1488	1/4" Gelenk-Steckgriff	1
92	911.4332	1/4" TX-E-Stecknuss, E10	1	113	159.1009	ERGOTORQUE+ Schraubendreher Schlitz, 6,5 mm, L = 255 mm	1	131	911.1434	1/4" Vierkant-Steckgriff, 150 mm	1
93	159.1133	ERGOTORQUEplus Schraubendreher, für TX-Schrauben T5	1	114	159.1011	ERGOTORQUE+ Schraubendreher Schlitz, 8 mm, L = 315 mm	1	132	550.1048	Hakenwerkzeug, 90° abgeknickt	1
94	159.1134	ERGOTORQUEplus Schraubendreher, für TX-Schrauben T6	1	115	159.1012	ERGOTORQUE+ Schraubendreher Schlitz, 10 mm, L = 315 mm	1	133	550.1073	Hakenwerkzeug groß, Sichelform	1
95	159.1135	ERGOTORQUEplus Schraubendreher, für TX-Schrauben T7	1	116	911.1504	1/4" Verlängerung m. Antriebs6kant, 250 mm	1	134	140.2373	Clip-Löser kurz, L = 245 mm, Öffnung 10 mm	1
96	159.1030	ERGOTORQUE+ Schraubendreher TORX, T8	1	117	911.1451	1/4" Verlängerung m. Antriebs6kant, 150 mm	1	135	140.2371	Clip-Löser kurz, L = 245 mm, Öffnung 4 mm	1
97	159.1031	ERGOTORQUE+ Schraubendreher TORX, T9	1	118	911.1422	1/4" Flexible Verlängerung, 150 mm	1	136	140.2615	Clip-Löser, kurz 9 mm	1
98	159.1032	ERGOTORQUE+ Schraubendreher TORX, T10	1	119	911.1423	1/4" Verlängerung m. Antriebs6kant, 50 mm	1	137	140.2616	Clip-Löser, kurz 7,5 mm	1
99	159.1033	ERGOTORQUE+ Schraubendreher TORX, T15	1	120	911.1424	1/4" Verlängerung m. Antriebs6kant, 100 mm	1	138	907.2222	Dichtungsschaber, 25 x 200 mm	1
100	159.1034	ERGOTORQUE+ Schraubendreher TORX, T20	1	121	150.4370	LEDMAX CREE-Power LED Taschenlampe, inklusive 2 AAA 1,5 V Batterien	1	139	140.2613	Türverkleidungs-Lösehebel 3 x 63 mm, gebogen	1
101	159.1035	ERGOTORQUE+ Schraubendreher TORX, T25	1					140	140.2611	Türverkleidungs-Lösehebel 3 x 63 mm	1
102	159.1036	ERGOTORQUE+ Schraubendreher TORX, T27	1					141	140.2612	Türverkleidungs-Lösehebel 3 x 133 mm	1
103	159.1037	ERGOTORQUE+ Schraubendreher TORX, T30	1					142	140.2614	Türverkleidungs-Lösehebel 3 x 133 mm, gebogen	1

XL 3/8" Steckschlüssel-Satz

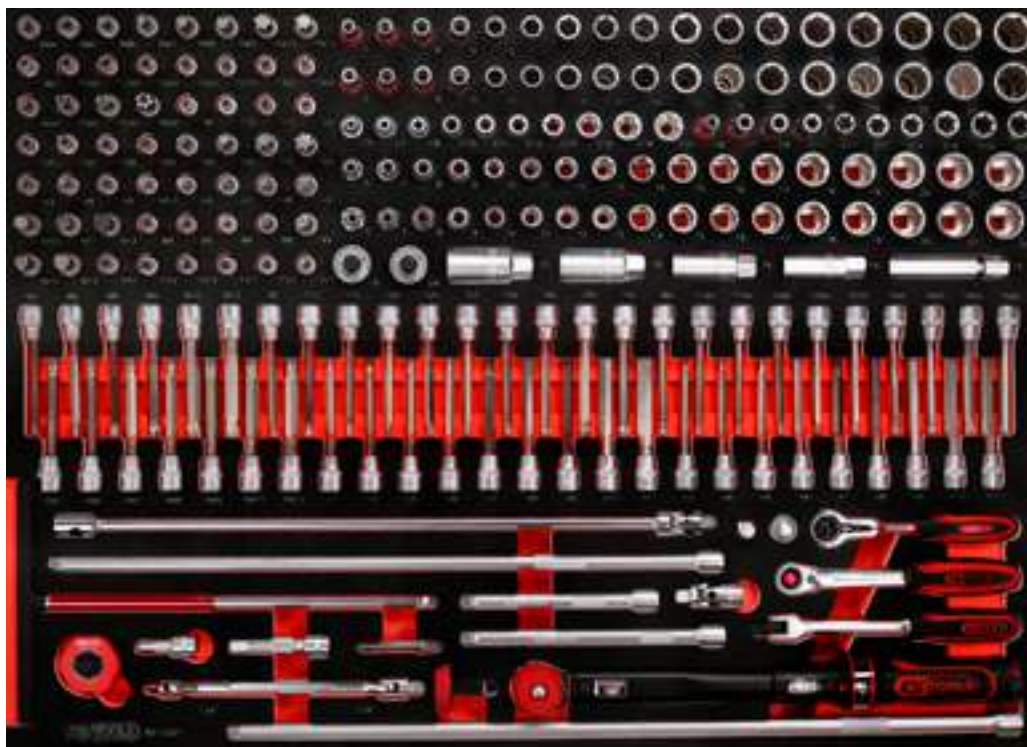

790 x 568



P20



P30



P45

Pos.	Code	Bezeichnung	Teilligkeit	Pos.	Code	Bezeichnung	Teilligkeit	Pos.	Code	Bezeichnung	Teilligkeit
1	917.3921	3/8" RIBE® Bit-Stecknuss, M4	1	39	911.3868	3/8" Bit-Stecknuss Innen6kant, 8 mm	1	76	917.3855	3/8" 12-kant-Stecknuss, lang, 8 mm	1
2	917.3922	3/8" RIBE® Bit-Stecknuss, M5	1	40	917.3969	3/8" Bit-Stecknuss Innen6kant, 9 mm	1	77	917.3856	3/8" 12-kant-Stecknuss, lang, 9 mm	1
3	917.3923	3/8" RIBE® Bit-Stecknuss, M6	1	41	917.3857	3/8" Bit-Stecknuss Innen6kant, 10 mm	1	78	917.3970	3/8" 12-kant-Stecknuss, lang, 10 mm	1
4	917.3924	3/8" RIBE® Bit-Stecknuss, M7	1	42	917.3992	3/8" Bit-Stecknuss Innen6kant, 11 mm	1	79	917.3971	3/8" 12-kant-Stecknuss, lang, 11 mm	1
5	917.3925	3/8" RIBE® Bit-Stecknuss, M8	1	43	911.3862	3/8" Bit-Stecknuss Innen6kant, 12 mm	1	80	917.3972	3/8" 12-kant-Stecknuss, lang, 12 mm	1
6	917.3926	3/8" RIBE® Bit-Stecknuss, M9	1	44	911.3918	3/8" Bit-Stecknuss f. XZN-Schrauben, M4	1	81	917.3973	3/8" 12-kant-Stecknuss, lang, 13 mm	1
7	917.3927	3/8" RIBE® Bit-Stecknuss, M10	1	45	911.3915	3/8" Bit-Stecknuss f. XZN-Schrauben, M5	1	82	917.3974	3/8" 12-kant-Stecknuss, lang, 14 mm	1
8	917.3928	3/8" RIBE® Bit-Stecknuss, M12	1	46	911.3916	3/8" Bit-Stecknuss f. XZN-Schrauben, M6	1	83	917.3975	3/8" 12-kant-Stecknuss, lang, 15 mm	1
9	917.3929	3/8" Bit-Stecknuss TX m. Bohrung, TB 8	1	47	911.3917	3/8" Bit-Stecknuss f. XZN-Schrauben, M8	1	84	917.3976	3/8" 12-kant-Stecknuss, lang, 16 mm	1
10	911.3960	3/8" Bit-Stecknuss TX m. Bohrung, TB 10	1	48	917.3901	3/8" Bit-Stecknuss f. XZN-Schrauben, M9	1	85	917.3977	3/8" 12-kant-Stecknuss, lang, 17 mm	1
11	911.3961	3/8" Bit-Stecknuss TX m. Bohrung, TB 15	1	49	911.3920	3/8" Bit-Stecknuss f. XZN-Schrauben, M10	1	86	917.3978	3/8" 12-kant-Stecknuss, lang, 18 mm	1
12	911.3962	3/8" Bit-Stecknuss TX m. Bohrung, TB 20	1	50	917.3903	3/8" Bit-Stecknuss f. XZN-Schrauben, M12	1	87	917.3979	3/8" 12-kant-Stecknuss, lang, 19 mm	1
13	911.3963	3/8" Bit-Stecknuss TX m. Bohrung, TB 25	1	51	911.3875	3/8" Bit-Stecknuss, PH1	1	88	917.3980	3/8" 12-kant-Stecknuss, lang, 20 mm	1
14	911.3964	3/8" Bit-Stecknuss TX m. Bohrung, TB 27	1	52	911.3876	3/8" Bit-Stecknuss, PH2	1	89	917.3981	3/8" 12-kant-Stecknuss, lang, 21 mm	1
15	911.3965	3/8" Bit-Stecknuss TX m. Bohrung, TB 30	1	53	911.3877	3/8" Bit-Stecknuss, PH3	1	90	917.3982	3/8" 12-kant-Stecknuss, lang, 22 mm	1
16	911.3966	3/8" Bit-Stecknuss TX m. Bohrung, TB 40	1	54	911.3881	3/8" Bit-Stecknuss, PZ1	1	91	911.4340	3/8" TX-E-Stecknuss, E6	1
17	911.3967	3/8" Bit-Stecknuss TX m. Bohrung, TB 45	1	55	911.3882	3/8" Bit-Stecknuss, PZ2	1	92	911.4341	3/8" TX-E-Stecknuss, E7	1
18	911.3968	3/8" Bit-Stecknuss TX m. Bohrung, TB 50	1	56	911.3883	3/8" Bit-Stecknuss, PZ3	1	93	911.4342	3/8" TX-E-Stecknuss, E8	1
19	911.3969	3/8" Bit-Stecknuss TX m. Bohrung, TB 55	1	57	917.4806	3/8" CLASSIC Sechskant-Stecknuss, lang, 6 mm	1	94	911.4318	3/8" TX-E-Stecknuss, E10	1
20	911.3970	3/8" Bit-Stecknuss TX m. Bohrung, TB 60	1	58	917.4807	3/8" CLASSIC Sechskant-Stecknuss, lang, 7 mm	1	95	911.4319	3/8" TX-E-Stecknuss, E11	1
21	911.3934	3/8" Bit-Stecknuss TX, T8	1	59	917.3828	3/8" 6kant-Stecknuss, lang, 8 mm, 63 mm Lang	1	96	911.4320	3/8" TX-E-Stecknuss, E12	1
22	911.3887	3/8" Bit-Stecknuss TX, T10	1	60	917.3829	3/8" 6kant-Stecknuss, lang, 9 mm, 63 mm Lang	1	97	911.4321	3/8" TX-E-Stecknuss, E14	1
23	911.3869	3/8" Bit-Stecknuss TX, T15	1	61	917.3830	3/8" 6kant-Stecknuss, lang, 10 mm, 63 mm Lang	1	98	911.4343	3/8" TX-E-Stecknuss, E16	1
24	911.3870	3/8" Bit-Stecknuss TX, T20	1	62	917.3831	3/8" 6kant-Stecknuss, lang, 11 mm, 63 mm Lang	1	99	911.4344	3/8" TX-E-Stecknuss, E18	1
25	911.3871	3/8" Bit-Stecknuss TX, T25	1	63	917.3832	3/8" 6kant-Stecknuss, lang, 12 mm, 63 mm Lang	1	100	911.4345	3/8" TX-E-Stecknuss, E20	1
26	911.3872	3/8" Bit-Stecknuss TX, T27	1	64	917.3833	3/8" 6kant-Stecknuss, lang, 13 mm, 63 mm Lang	1	101	911.4386	3/8" TX-E-Stecknuss, E6, lang	1
27	911.3873	3/8" Bit-Stecknuss TX, T30	1	65	917.3834	3/8" 6kant-Stecknuss, lang, 14 mm, 63 mm Lang	1	102	911.4387	3/8" TX-E-Stecknuss, E7, lang	1
28	911.3874	3/8" Bit-Stecknuss TX, T40	1	66	917.3835	3/8" 6kant-Stecknuss, lang, 15 mm, 63 mm Lang	1	103	911.4388	3/8" TX-E-Stecknuss, E8, lang	1
29	911.3885	3/8" Bit-Stecknuss TX, T45	1	67	917.3836	3/8" 6kant-Stecknuss, lang, 16 mm, 63 mm Lang	1	104	911.4390	3/8" TX-E-Stecknuss, E10, lang	1
30	911.3884	3/8" Bit-Stecknuss TX, T50	1	68	917.3837	3/8" 6kant-Stecknuss, lang, 17 mm, 63 mm Lang	1	105	911.4391	3/8" TX-E-Stecknuss, E11, lang	1
31	911.3888	3/8" Bit-Stecknuss TX, T55	1	69	917.3838	3/8" 6kant-Stecknuss, lang, 18 mm, 63 mm Lang	1	106	911.4392	3/8" TX-E-Stecknuss, E12, lang	1
32	911.3889	3/8" Bit-Stecknuss TX, T60	1	70	917.3839	3/8" 6kant-Stecknuss, lang, 19 mm, 63 mm Lang	1	107	911.4394	3/8" TX-E-Stecknuss, E14, lang	1
33	911.3863	3/8" Bit-Stecknuss Innen6kant, 3 mm	1	71	917.3840	3/8" 6kant-Stecknuss, lang, 20 mm, 63 mm Lang	1	108	911.4396	3/8" TX-E-Stecknuss, E16, lang	1
34	911.3864	3/8" Bit-Stecknuss Innen6kant, 4 mm	1	72	917.3841	3/8" 6kant-Stecknuss, lang, 21 mm, 63 mm Lang	1	109	911.4398	3/8" TX-E-Stecknuss, E18, lang	1
35	911.3865	3/8" Bit-Stecknuss Innen6kant, 5 mm	1	73	917.3842	3/8" 6kant-Stecknuss, lang, 22 mm, 63 mm Lang	1	110	911.4399	3/8" TX-E-Stecknuss, E20, lang	1
36	911.38655	3/8" Bit-Stecknuss Innen6kant, 5, 5 mm	1	74	917.4831	3/8" 12-Kant-Stecknuss, lang, 6 mm	1	111	917.3806	3/8" 6kant-Stecknuss, 6 mm	1
37	911.3866	3/8" Bit-Stecknuss Innen6kant, 6 mm	1	75	917.4832	3/8" 12-Kant-Stecknuss, lang, 7 mm	1	112	917.3807	3/8" 6kant-Stecknuss, 7 mm	1
38	911.3867	3/8" Bit-Stecknuss Innen6kant, 7 mm	1					113	917.3808	3/8" 6kant-Stecknuss, 8 mm	1

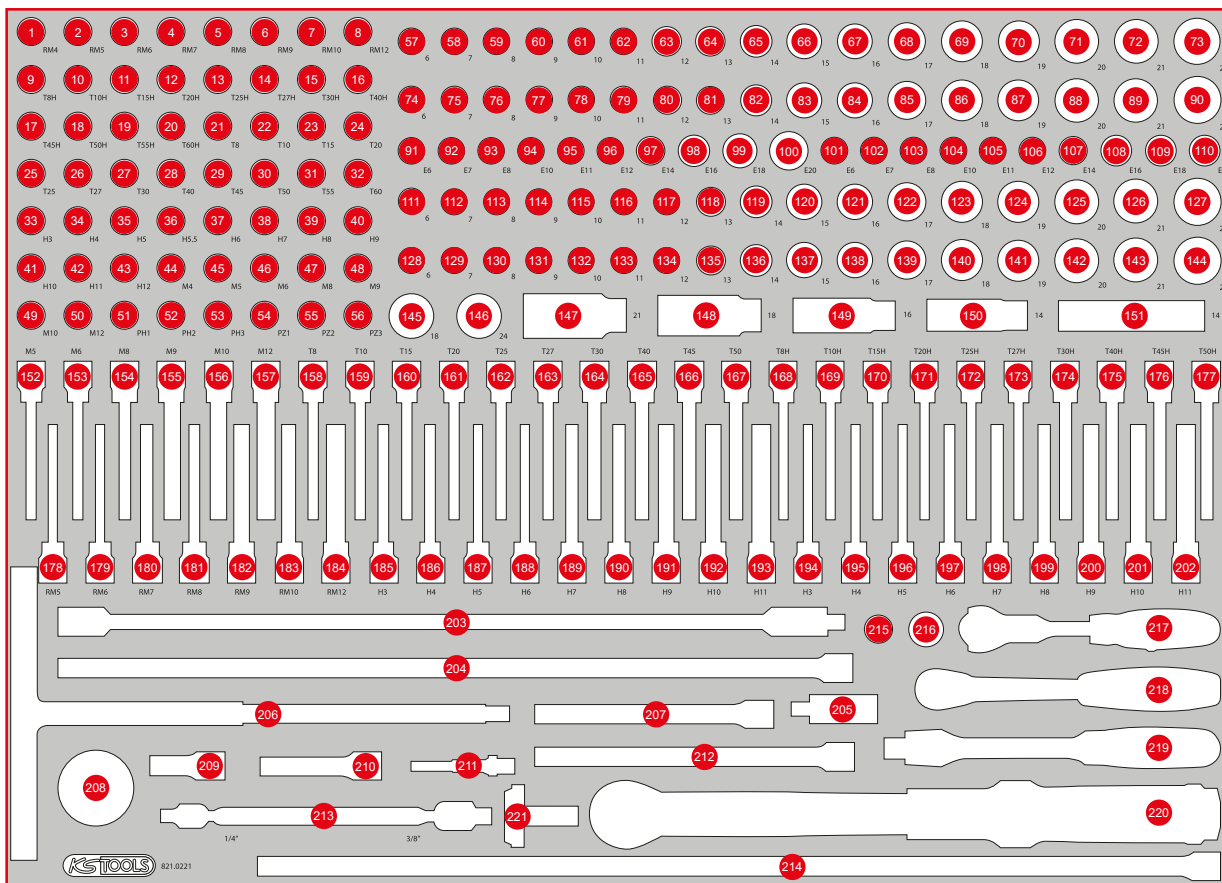

Pos.	Code	Bezeichnung	Teilligkeit	Pos.	Code	Bezeichnung	Teilligkeit	Pos.	Code	Bezeichnung	Teilligkeit
114	917.3809	3/8" 6kant-Stecknuss, 9 mm	1	151	911.3999	Spezial-Zündkerzen-Stecknuss mit Gelenk	1	190	911.1565	3/8" Bit-Stecknuss Innen6kant, lang, 8 mm	1
115	917.3810	3/8" 6kant-Stecknuss, 10 mm	1	152	917.3904	3/8" Bit-Stecknuss f. XZN-Schrauben, M5, lang	1	191	917.1594	3/8" Bit-Stecknuss Innen6kant, lang, 9 mm	1
116	917.3811	3/8" 6kant-Stecknuss, 11 mm	1	153	917.3905	3/8" Bit-Stecknuss f. XZN-Schrauben, M6, lang	1	192	911.1566	3/8" Bit-Stecknuss Innen6kant, lang, 10 mm	1
117	917.3812	3/8" 6kant-Stecknuss, 12 mm	1	154	917.3906	3/8" Bit-Stecknuss f. XZN-Schrauben, M8, lang	1	193	917.1595	3/8" Bit-Stecknuss Innen6kant, lang, 11 mm	1
118	917.3813	3/8" 6kant-Stecknuss, 13 mm	1	155	917.3907	3/8" Bit-Stecknuss f. XZN-Schrauben, M9, lang	1	194	911.5393	3/8" Bit-Stecknuss Innen6kant lang m. Kugelkopf, 3 mm	1
119	917.3814	3/8" 6kant-Stecknuss, 14 mm	1	156	917.3908	3/8" Bit-Stecknuss f. XZN-Schrauben, M10, lang	1	195	911.5394	3/8" Bit-Stecknuss Innen6kant lang m. Kugelkopf, 4 mm	1
120	917.3815	3/8" 6kant-Stecknuss, 15 mm	1	157	917.3909	3/8" Bit-Stecknuss f. XZN-Schrauben, M12, lang	1	196	911.5395	3/8" Bit-Stecknuss Innen6kant lang m. Kugelkopf, 5 mm	1
121	917.3816	3/8" 6kant-Stecknuss, 16 mm	1	158	917.1576	3/8" Bit-Stecknuss TX, lang, T8	1	197	911.5396	3/8" Bit-Stecknuss Innen6kant lang m. Kugelkopf, 6 mm	1
122	917.3817	3/8" 6kant-Stecknuss, 17 mm	1	159	917.1577	3/8" Bit-Stecknuss TX, lang, T10	1	198	911.5397	3/8" Bit-Stecknuss Innen6kant lang m. Kugelkopf, 7 mm	1
123	917.3818	3/8" 6kant-Stecknuss, 18 mm	1	160	917.1579	3/8" Bit-Stecknuss TX, lang, T15	1	199	911.5398	3/8" Bit-Stecknuss Innen6kant lang m. Kugelkopf, 8 mm	1
124	917.3819	3/8" 6kant-Stecknuss, 19 mm	1	161	911.1551	3/8" Bit-Stecknuss TX, lang, T20	1	200	911.5399	3/8" Bit-Stecknuss Innen6kant lang m. Kugelkopf, 9 mm	1
125	917.3820	3/8" 6kant-Stecknuss, 20 mm	1	162	911.1552	3/8" Bit-Stecknuss TX, lang, T25	1	201	911.5390	3/8" Bit-Stecknuss Innen6kant lang m. Kugelkopf, 10 mm	1
126	917.3821	3/8" 6kant-Stecknuss, 21 mm	1	163	911.1553	3/8" Bit-Stecknuss TX, lang, T27	1	202	911.5391	3/8" Bit-Stecknuss Innen6kant lang m. Kugelkopf, 11 mm	1
127	917.3822	3/8" 6kant-Stecknuss, 22 mm	1	164	911.1554	3/8" Bit-Stecknuss TX, lang, T30	1	203	517.1126	T-Griff Gelenkantriebsschlüssel XL, 3/8"	1
128	917.3804	3/8" 12-kant-Stecknuss, 6 mm	1	165	911.1555	3/8" Bit-Stecknuss TX, lang, T40	1	204	911.4884	3/8" Verlängerung 500 mm	1
129	917.3805	3/8" 12-kant-Stecknuss, 7 mm	1	166	911.1556	3/8" Bit-Stecknuss TX, lang, T45	1	205	911.3850	3/8" Kardangelenke	1
130	911.3981	3/8" 12-kant-Stecknuss, 8 mm	1	167	911.1557	3/8" Bit-Stecknuss TX, lang, T50	1	206	911.3931	3/8" T-Griff-Schnelldreher	1
131	911.3982	3/8" 12-kant-Stecknuss, 9 mm	1	168	917.3938	3/8" Bit-Stecknuss TX m. Bohrung, lang, TB 8	1	207	911.3802	3/8" Verlängerung 150 mm	1
132	911.3983	3/8" 12-kant-Stecknuss, 10 mm	1	169	917.3937	3/8" Bit-Stecknuss TX m. Bohrung, lang, TB 10	1	208	914.3810	3/8" Handschaltknarre	1
133	911.3984	3/8" 12-kant-Stecknuss, 11 mm	1	170	911.3939	3/8" Bit-Stecknuss TX m. Bohrung, lang, TB 15	1	209	911.3852	3/8" Verlängerung 45 mm	1
134	911.3985	3/8" 12-kant-Stecknuss, 12 mm	1	171	911.3971	3/8" Bit-Stecknuss TX m. Bohrung, lang, TB 20	1	210	911.3801	3/8" Verlängerung 75 mm	1
135	911.3986	3/8" 12-kant-Stecknuss, 13 mm	1	172	911.3972	3/8" Bit-Stecknuss TX m. Bohrung, lang, TB 25	1	211	514.1107	1/4" Vierkant-Adapter, f. 3/8" Stecknuss	1
136	911.3987	3/8" 12-kant-Stecknuss, 14 mm	1	173	911.3973	3/8" Bit-Stecknuss TX m. Bohrung, lang, TB 27	1	212	911.3856	3/8" Verlängerung 200 mm	1
137	911.3988	3/8" 12-kant-Stecknuss, 15 mm	1	174	911.3974	3/8" Bit-Stecknuss TX m. Bohrung, lang, TB 30	1	213	517.0338	Gelenkschlüssel für 1/4" und 3/8", Stecknüsse	1
138	911.3989	3/8" 12-kant-Stecknuss, 16 mm	1	175	911.3975	3/8" Bit-Stecknuss TX m. Bohrung, lang, TB 40	1	214	911.4892	3/8" Verlängerung 600 mm	1
139	911.3992	3/8" 12-kant-Stecknuss, 17 mm	1	176	911.3976	3/8" Bit-Stecknuss TX m. Bohrung, lang, TB 45	1	215	911.3892	3/8" Vergrößerungsadapter, 3/8" F x 1/2" M	1
140	911.3993	3/8" 12-kant-Stecknuss, 18 mm	1	177	911.3977	3/8" Bit-Stecknuss TX m. Bohrung, lang, TB 50	1	216	911.1233	1/2" Reduzieradapter, 1/2" F x 3/8" M	1
141	911.3994	3/8" 12-kant-Stecknuss, 19 mm	1	178	917.3930	3/8" RIBE® Bit-Stecknuss, lang, M5	1	217	914.3815	MODIFIX® Mini-T-Griff-Schwenkopf-Knarre	1
142	917.4811	3/8" 12-Kant-Stecknuss, 20 mm	1	179	917.3931	3/8" RIBE® Bit-Stecknuss, lang, M6	1	218	920.3890	3/8" SLIMPOWER Umschaltknarre, 72 Zahn	1
143	911.3996	3/8" 12-kant-Stecknuss, 21 mm	1	180	917.3932	3/8" RIBE® Bit-Stecknuss, lang, M7	1	219	917.3939	3/8" Gelenk-Steckgriff	1
144	911.3997	3/8" 12-kant-Stecknuss, 22 mm	1	181	917.3933	3/8" RIBE® Bit-Stecknuss, lang, M8	1	220	516.1432	1/2" ERGOprec DrehmoSchlüssel, 20-100 Nm, Drehknopf-Umsteck	1
145	516.1501	3/8" Drehmomen TB egrenzer f. Zündkerzen, 18 Nm	1	182	917.3934	3/8" RIBE® Bit-Stecknuss, lang, M9	1	221	516.1428	Drehknopf-Umsteckvierkant, 1/2" - 3/8"	1
146	516.1502	3/8" Drehmomen TB egrenzer f. Zündkerzen, 24 Nm	1	183	917.3935	3/8" RIBE® Bit-Stecknuss, lang, M10	1				
147	911.3805	3/8" Zündkerzen-Stecknuss, 21 mm	1	184	917.3936	3/8" RIBE® Bit-Stecknuss, lang, M12	1				
148	911.3823	3/8" Zündkerzen-Stecknuss, 18 mm	1	185	917.1593	3/8" Bit-Stecknuss Innen6kant, lang, 3 mm	1				
149	911.3804	3/8" Zündkerzen-Stecknuss, 16 mm	1	186	911.1561	3/8" Bit-Stecknuss Innen6kant, lang, 4 mm	1				
150	911.3990	3/8" Zündkerzen-Stecknuss, 14 mm	1	187	911.1562	3/8" Bit-Stecknuss Innen6kant, lang, 5 mm	1				
				188	911.1563	3/8" Bit-Stecknuss Innen6kant, lang, 6 mm	1				
				189	911.1564	3/8" Bit-Stecknuss Innen6kant, lang, 7 mm	1				

XL 1/2" Steckschlüssel-Satz



790 x 568



P20



P30



P45



Pos.	Code	Bezeichnung	Teilligkeit	Pos.	Code	Bezeichnung	Teilligkeit	Pos.	Code	Bezeichnung	Teilligkeit
1	911.1304	1/2" Bit-Stecknuss Innensechskant, kurz, 4 mm	1	22	911.4519	Bit-Stecknuss für RIBE®-Schrauben, M14, Länge 55 mm	1	46	911.1373	1/2" Bit-Stecknuss Torx mit Stirnlochbohrung, TB27	1
2	911.1305	1/2" Bit-Stecknuss Innensechskant, kurz, 5 mm	1	23	911.4552	Bit-Stecknuss für RIBE®-Schrauben, M16, Länge 55 mm	1	47	911.1374	1/2" Bit-Stecknuss Torx mit Stirnlochbohrung, TB30	1
3	911.13055	1/2" Bit-Stecknuss Innensechskant, kurz, 5,5 mm	1	24	911.1340	1/2" Bit-Stecknuss XZN, M5, 55 mm	1	48	911.1375	1/2" Bit-Stecknuss Torx mit Stirnlochbohrung, TB40	1
4	911.1306	1/2" Bit-Stecknuss Innensechskant, kurz, 6 mm	1	25	911.1341	1/2" Bit-Stecknuss XZN, M6, 55 mm	1	49	911.1376	1/2" Bit-Stecknuss Torx mit Stirnlochbohrung, TB45	1
5	911.1307	1/2" Bit-Stecknuss Innensechskant, kurz, 7 mm	1	26	911.1342	1/2" Bit-Stecknuss XZN, M8, 55 mm	1	50	911.1377	1/2" Bit-Stecknuss Torx mit Stirnlochbohrung, TB50	1
6	911.1308	1/2" Bit-Stecknuss Innensechskant, kurz, 8 mm	1	27	911.1313	1/2" Bit-Stecknuss XZN, M9, 55 mm	1	51	911.1378	1/2" Bit-Stecknuss Torx mit Stirnlochbohrung, TB55	1
7	911.1309	1/2" Bit-Stecknuss Innensechskant, kurz, 9 mm	1	28	911.1343	1/2" Bit-Stecknuss XZN, M10, 55 mm	1	52	911.1379	1/2" Bit-Stecknuss Torx mit Stirnlochbohrung, TB60	1
8	911.1310	1/2" Bit-Stecknuss Innensechskant, kurz, 10 mm	1	29	911.1344	1/2" Bit-Stecknuss XZN, M12, 55 mm	1	53	911.1380	1/2" Bit-Stecknuss Torx mit Stirnlochbohrung, TB70	1
9	911.1312	1/2" Bit-Stecknuss Innensechskant, kurz, 12 mm	1	30	911.1345	1/2" Bit-Stecknuss XZN, M14, 55 mm	1	54	917.1316	1/2" Bit-Stecknuss Innensechskant, kurz, 3/16"	1
10	911.1314	1/2" Bit-Stecknuss Innensechskant, kurz, 14 mm	1	31	911.1346	1/2" Bit-Stecknuss XZN, M16, 55 mm	1	55	917.1318	1/2" Bit-Stecknuss Innensechskant, kurz, 1/4"	1
11	911.1317	1/2" Bit-Stecknuss Innensechskant, kurz, 17 mm	1	32	911.5306	1/2" Bit-Stecknuss XZN, M17, 55 mm	1	56	917.1319	1/2" Bit-Stecknuss Innensechskant, kurz, 9/32"	1
12	911.1319	1/2" Bit-Stecknuss Innensechskant, kurz, 19 mm	1	33	911.1348	1/2" Bit-Stecknuss XZN mit Stirnlochbohrung, M16, 55 mm	1	57	917.1320	1/2" Bit-Stecknuss Innensechskant, kurz, 5/16"	1
13	911.4511	Bit-Stecknuss für RIBE®-Schrauben, M5, Länge 55 mm	1	34	911.1361	1/2" Bit-Stecknuss Torx, T20	1	58	911.5386	1/2" Bit-Stecknuss Innensechskant, kurz, 11/32"	1
14	911.4512	Bit-Stecknuss für RIBE®-Schrauben, M6, Länge 55 mm	1	35	911.1362	1/2" Bit-Stecknuss Torx, T25	1	59	917.1321	1/2" Bit-Stecknuss Innensechskant, kurz, 3/8"	1
15	911.4513	Bit-Stecknuss für RIBE®-Schrauben, M7, Länge 55 mm	1	36	911.1363	1/2" Bit-Stecknuss Torx, T27	1	60	911.5387	1/2" Bit-Stecknuss Innensechskant, kurz, 7/16"	1
16	911.4514	Bit-Stecknuss für RIBE®-Schrauben, M8, Länge 55 mm	1	37	911.1364	1/2" Bit-Stecknuss Torx, T30	1	61	917.1322	1/2" Bit-Stecknuss Innensechskant, kurz, 1/2"	1
17	911.4515	Bit-Stecknuss für RIBE®-Schrauben, M9, Länge 55 mm	1	38	911.1365	1/2" Bit-Stecknuss Torx, T40	1	62	917.1323	1/2" Bit-Stecknuss Innensechskant, kurz, 9/16"	1
18	911.4516	Bit-Stecknuss für RIBE®-Schrauben, M10, Länge 55 mm	1	39	911.1366	1/2" Bit-Stecknuss Torx, T45	1	63	917.1324	1/2" Bit-Stecknuss Innensechskant, kurz, 5/8"	1
19	911.4551	Bit-Stecknuss für RIBE®-Schrauben, M10,1, Länge 55 mm	1	40	911.1367	1/2" Bit-Stecknuss Torx, T50	1	64	911.1581	1/2" 12-kant-Stecknuss, 21 mm	1
20	911.4517	Bit-Stecknuss für RIBE®-Schrauben, M12, Länge 55 mm	1	41	911.1368	1/2" Bit-Stecknuss Torx, T55	1	65	911.1582	1/2" 12-kant-Stecknuss, 22 mm	1
21	911.4518	Bit-Stecknuss für RIBE®-Schrauben, M13, Länge 55 mm	1	42	911.1369	1/2" Bit-Stecknuss Torx, T60	1	66	911.1583	1/2" 12-kant-Stecknuss, 23 mm	1
				43	911.1370	1/2" Bit-Stecknuss Torx, T70	1	67	911.1584	1/2" 12-kant-Stecknuss, 24 mm	1
				44	911.1371	1/2" Bit-Stecknuss Torx mit Stirnlochbohrung, TB20	1				
				45	911.1372	1/2" Bit-Stecknuss Torx mit Stirnlochbohrung, TB25	1				

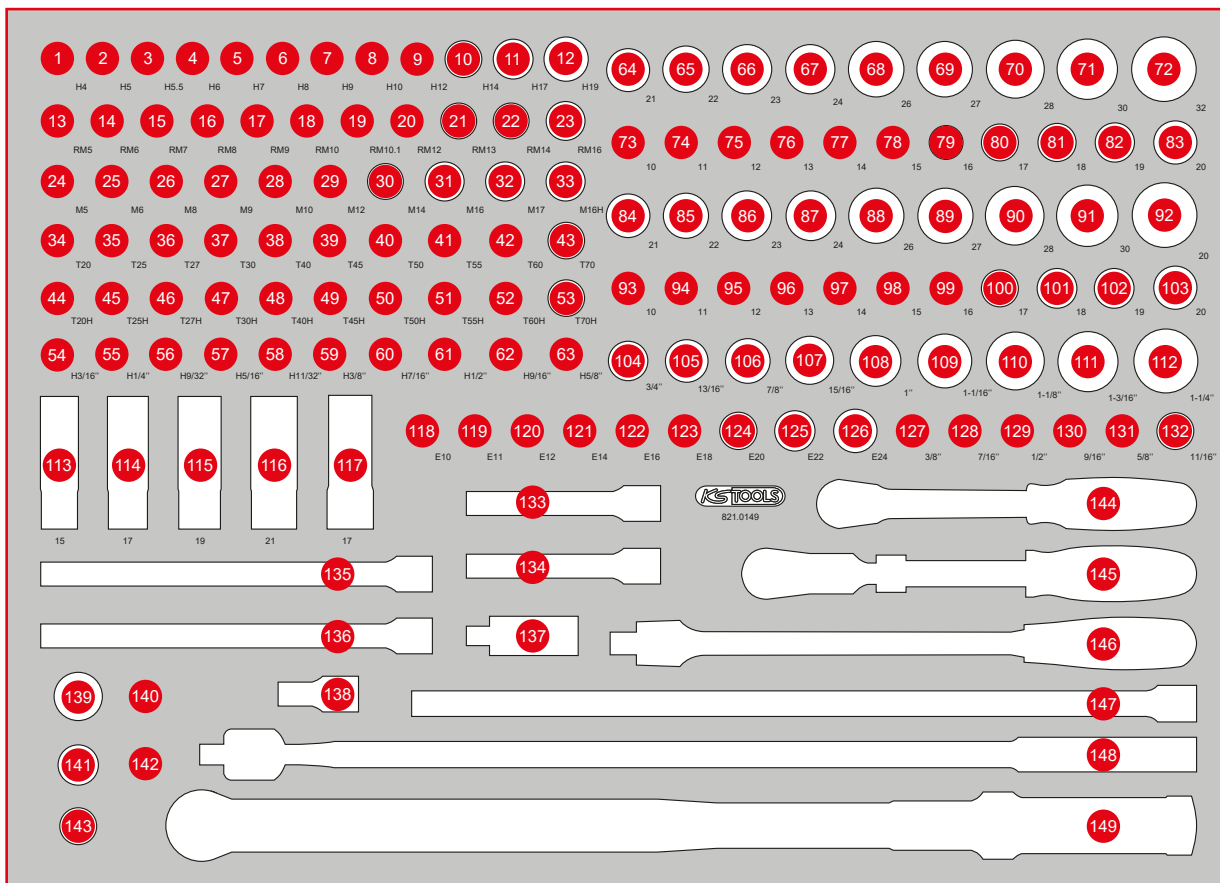

Pos.	Code	Bezeichnung	Teilligkeit	Pos.	Code	Bezeichnung	Teilligkeit	Pos.	Code	Bezeichnung	Teilligkeit
68	917.1364	1/2" 12-kant-Stecknuss, 26 mm	1	96	917.1213	1/2" Sechskant-Stecknuss, 13 mm	1	124	911.4324	1/2" Torx-E-Stecknuss, E20	1
69	911.1585	1/2" 12-kant-Stecknuss, 27 mm	1	97	917.1214	1/2" Sechskant-Stecknuss, 14 mm	1	125	911.4325	1/2" Torx-E-Stecknuss, E22	1
70	917.1365	1/2" 12-kant-Stecknuss, 28 mm	1	98	917.1215	1/2" Sechskant-Stecknuss, 15 mm	1	126	911.4326	1/2" Torx-E-Stecknuss, E24	1
71	911.1586	1/2" 12-kant-Stecknuss, 30 mm	1	99	917.1216	1/2" Sechskant-Stecknuss, 16 mm	1	127	917.1370	1/2" 12-kant-Stecknuss, 3/8"	1
72	911.1587	1/2" 12-kant-Stecknuss, 32 mm	1	100	917.1217	1/2" Sechskant-Stecknuss, 17 mm	1	128	917.1372	1/2" 12-kant-Stecknuss, 7/16"	1
73	911.1570	1/2" 12-kant-Stecknuss, 10 mm	1	101	917.1218	1/2" Sechskant-Stecknuss, 18 mm	1	129	917.1373	1/2" 12-kant-Stecknuss, 1/2"	1
74	911.1571	1/2" 12-kant-Stecknuss, 11 mm	1	102	917.1219	1/2" Sechskant-Stecknuss, 19 mm	1	130	917.1374	1/2" 12-kant-Stecknuss, 9/16"	1
75	911.1572	1/2" 12-kant-Stecknuss, 12 mm	1	103	917.1220	1/2" Sechskant-Stecknuss, 20 mm	1	131	917.1376	1/2" 12-kant-Stecknuss, 5/8"	1
76	911.1573	1/2" 12-kant-Stecknuss, 13 mm	1	104	917.1378	1/2" 12-kant-Stecknuss, 3/4"	1	132	917.1377	1/2" 12-kant-Stecknuss, 11/16"	1
77	911.1574	1/2" 12-kant-Stecknuss, 14 mm	1	105	917.1380	1/2" 12-kant-Stecknuss, 13/16"	1	133	911.1202	1/2" Verlängerung, 125 mm	1
78	911.1575	1/2" 12-kant-Stecknuss, 15 mm	1	106	917.1381	1/2" 12-kant-Stecknuss, 7/8"	1	134	911.1383	1/2" Kipp-Verlängerung, 125 mm	1
79	911.1576	1/2" 12-kant-Stecknuss, 16 mm	1	107	917.1382	1/2" 12-kant-Stecknuss, 15/16"	1	135	911.1203	1/2" Verlängerung, 250 mm	1
80	911.1577	1/2" 12-kant-Stecknuss, 17 mm	1	108	917.1383	1/2" 12-kant-Stecknuss, 1"	1	136	911.1384	1/2" Kipp-Verlängerung, 250 mm	1
81	911.1578	1/2" 12-kant-Stecknuss, 18 mm	1	109	917.1384	1/2" 12-kant-Stecknuss, 1.1/16"	1	137	911.1250	1/2" Kardangelen	1
82	911.1579	1/2" 12-kant-Stecknuss, 19 mm	1	110	917.1385	1/2" 12-kant-Stecknuss, 1.1/8"	1	138	911.1381	1/2" Kipp-Verlängerung, 50 mm	1
83	911.1580	1/2" 12-kant-Stecknuss, 20 mm	1	111	917.1386	1/2" 12-kant-Stecknuss, 1.3/16"	1	139	911.3412	Reduzieradapter 3/4" F x 1/2" M	1
84	917.1221	1/2" Sechskant-Stecknuss, 21 mm	1	112	917.1387	1/2" 12-kant-Stecknuss, 1.1/4"	1	140	911.1233	1/2" Reduzieradapter, 1/2" F x 3/8" M	1
85	917.1222	1/2" Sechskant-Stecknuss, 22 mm	1	113	515.0991	SlimPOWER 1/2" Impact-Stecknuss, 15 mm	1	141	911.1234	1/2" Vergrößerungsadapter, 1/2" F x 3/4" M	1
86	917.1223	1/2" Sechskant-Stecknuss, 23 mm	1	114	515.0992	SlimPOWER 1/2" Impact-Stecknuss, 17 mm	1	142	911.3892	3/8" Vergrößerungsadapter, 3/8" F x 1/2" M	1
87	917.1224	1/2" Sechskant-Stecknuss, 24 mm	1	115	515.0993	SlimPOWER 1/2" Impact-Stecknuss, 19 mm	1	143	911.1207	3/8" Gleitstück/Vergrößerungsadapter, 3/8" F x 1/2" M	1
88	917.1343	1/2" Sechskant-Stecknuss, 26 mm	1	116	515.0994	SlimPOWER 1/2" Impact-Stecknuss, 21 mm	1	144	920.1290	1/2" SlimPOWER Umschaltknarre, 72 Zahn	1
89	917.1227	1/2" Sechskant-Stecknuss, 27 mm	1	117	515.2055	Spezial-Alu-Felgen Sonderprofil-Kraft-Stecknuss für Mercedes, lang, 17 mm	1	145	914.1220	1/2" SlimPOWER Teleskop-Gelenk-Umschaltknarre, 72 Zahn	1
90	917.1344	1/2" Sechskant-Stecknuss, 28 mm	1	118	911.4333	1/2" Torx-E-Stecknuss, E10	1	146	917.1455	1/2" Gelenk-Steckgriff	1
91	917.1230	1/2" Sechskant-Stecknuss, 30 mm	1	119	911.4334	1/2" Torx-E-Stecknuss, E11	1	147	911.1836	1/2" Kipp-Verlängerung, 500 mm	1
92	917.1232	1/2" Sechskant-Stecknuss, 32 mm	1	120	911.4335	1/2" Torx-E-Stecknuss, E12	1	148	918.1292	1/2" CHROMEplus Gelenk-Steckgriff, 600 mm	1
93	917.1210	1/2" Sechskant-Stecknuss, 10 mm	1	121	911.4336	1/2" Torx-E-Stecknuss, E14	1	149	516.1482	1/2" ERGOTORQUE™ precision Ratschen-Drehmomentschlüssel Drehknopf, 80 - 420 Nm	1
94	917.1211	1/2" Sechskant-Stecknuss, 11 mm	1	122	911.4322	1/2" Torx-E-Stecknuss, E16	1				
95	917.1212	1/2" Sechskant-Stecknuss, 12 mm	1	123	911.4323	1/2" Torx-E-Stecknuss, E18	1				

821.0076

XL Schraubenschlüssel-Satz



76



790 x 568



P20



P30



P45



Pos.	Code	Bezeichnung	Teiligkeit	Pos.	Code	Bezeichnung	Teiligkeit	Pos.	Code	Bezeichnung	Teiligkeit
1	517.0813	Doppel-Ringschlüssel, gekröpft, 20 x 22 mm	1	14	517.0264	Offener Doppel-Ringschlüssel, abgewinkelt, 17 x 19 mm	1	23	503.4611	GEARplus Ratschenringmaulschlüssel, umschaltbar, 11 mm	1
2	517.0812	Doppel-Ringschlüssel, gekröpft, 18 x 19 mm	1	15	503.4619	GEARplus Ratschenringmaulschlüssel, umschaltbar, 19 mm	1	24	503.4610	GEARplus Ratschenringmaulschlüssel, umschaltbar, 10 mm	1
3	517.0810	Doppel-Ringschlüssel, gekröpft, 16 x 17 mm	1	16	503.4618	GEARplus Ratschenringmaulschlüssel, umschaltbar, 18 mm	1	25	503.4609	GEARplus Ratschenringmaulschlüssel, umschaltbar, 9 mm	1
4	517.0809	Doppel-Ringschlüssel, gekröpft, 14 x 15 mm	1	17	503.4617	GEARplus Ratschenringmaulschlüssel, umschaltbar, 17 mm	1	26	503.4608	GEARplus Ratschenringmaulschlüssel, umschaltbar, 8 mm	1
5	517.0807	Doppel-Ringschlüssel, gekröpft, 12 x 13 mm	1	18	503.4616	GEARplus Ratschenringmaulschlüssel, umschaltbar, 16 mm	1	27	503.4290	GEARplus Bit-Adapter, 1/4" x 10 mm	1
6	517.0804	Doppel-Ringschlüssel, gekröpft, 10 x 11 mm	1	19	503.4615	GEARplus Ratschenringmaulschlüssel, umschaltbar, 15 mm	1	28	503.4296	GEARplus Stecknuss-Adapter, 1/4" x 10 mm	1
7	517.0802	Doppel-Ringschlüssel, gekröpft, 8 x 9 mm	1	20	503.4614	GEARplus Ratschenringmaulschlüssel, umschaltbar, 14 mm	1	29	503.4297	GEARplus Stecknuss-Adapter, 3/8" x 13 mm	1
8	517.0801	Doppel-Ringschlüssel, gekröpft, 6 x 7 mm	1	21	503.4613	GEARplus Ratschenringmaulschlüssel, umschaltbar, 13 mm	1	30	503.4298	GEARplus Stecknuss-Adapter, 1/2" x 19 mm	1
9	518.0528	Offener Doppel-Ringschlüssel 10 x 11	1	22	503.4612	GEARplus Ratschenringmaulschlüssel, umschaltbar, 12 mm	1	31	518.0017	CHROMEplus Ringmaulschlüssel, kurz, 17 mm	1
10	517.0252	Offener Doppel-Ringschlüssel, abgewinkelt, 8 x 10 mm	1					32	518.0016	CHROMEplus Ringmaulschlüssel, kurz, 16 mm	1
11	517.9244	Offener Doppel-Ringschlüssel, abgewinkelt, 11 x 13 mm	1					33	518.0015	CHROMEplus Ringmaulschlüssel, kurz, 15 mm	1
12	517.0258	Offener Doppel-Ringschlüssel, abgewinkelt, 12 x 14 mm	1					34	518.0014	CHROMEplus Ringmaulschlüssel, kurz, 14 mm	1
13	517.0263	Offener Doppel-Ringschlüssel, abgewinkelt, 16 x 18 mm	1								

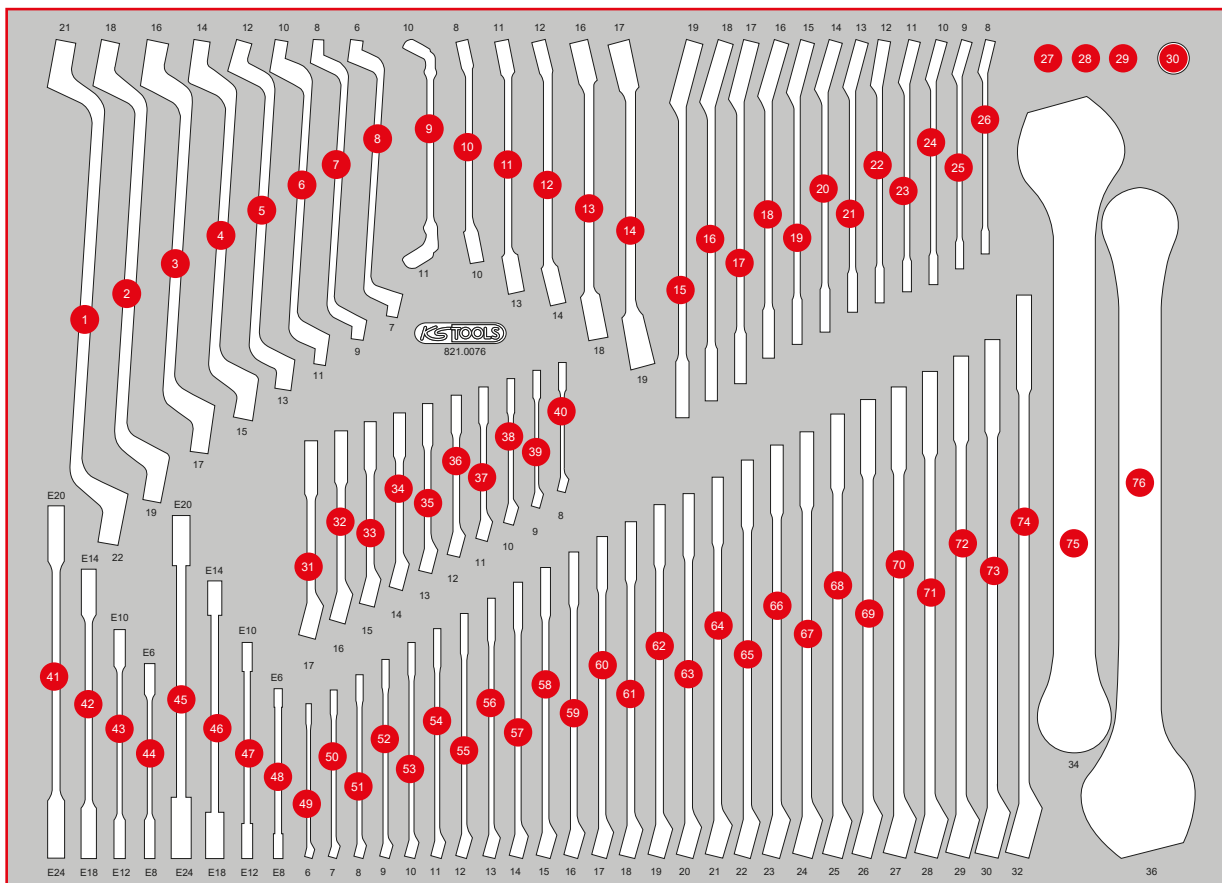

Pos.	Code	Bezeichnung	Teilligkeit	Pos.	Code	Bezeichnung	Teilligkeit	Pos.	Code	Bezeichnung	Teilligkeit
35	518.0013	CHROMEplus Ringmaulschlüssel, kurz, 13 mm	1	47	911.0373	Torx-E-Doppel-Ringschlüssel, E10 x E12	1	62	517.0619	Ringmaulschlüssel, abgewinkelt, 19 mm	1
36	518.0012	CHROMEplus Ringmaulschlüssel, kurz, 12 mm	1	48	911.0371	Torx-E-Doppel-Ringschlüssel, E6 x E8	1	63	517.0620	Ringmaulschlüssel, abgewinkelt, 20 mm	1
37	518.0011	CHROMEplus Ringmaulschlüssel, kurz, 11 mm	1	49	517.0606	Ringmaulschlüssel, abgewinkelt, 6 mm	1	64	517.0621	Ringmaulschlüssel, abgewinkelt, 21 mm	1
38	518.0010	CHROMEplus Ringmaulschlüssel, kurz, 10 mm	1	50	517.0607	Ringmaulschlüssel, abgewinkelt, 7 mm	1	65	517.0622	Ringmaulschlüssel, abgewinkelt, 22 mm	1
39	518.0008	CHROMEplus Ringmaulschlüssel, kurz, 9 mm	1	51	517.0608	Ringmaulschlüssel, abgewinkelt, 8 mm	1	66	517.0623	Ringmaulschlüssel, abgewinkelt, 23 mm	1
40	518.0007	CHROMEplus Ringmaulschlüssel, kurz, 8 mm	1	52	517.0609	Ringmaulschlüssel, abgewinkelt, 9 mm	1	67	517.0624	Ringmaulschlüssel, abgewinkelt, 24 mm	1
41	503.4357	GEARplus Torx-E-Doppel-Ratschenring-schlüssel, E20 x E24	1	53	517.0610	Ringmaulschlüssel, abgewinkelt, 10 mm	1	68	517.0625	Ringmaulschlüssel, abgewinkelt, 25 mm	1
42	503.4355	GEARplus Torx-E-Doppel-Ratschenring-schlüssel, E14 x E18	1	54	517.0611	Ringmaulschlüssel, abgewinkelt, 11 mm	1	69	517.0626	Ringmaulschlüssel, abgewinkelt, 26 mm	1
43	503.4353	GEARplus Torx-E-Doppel-Ratschenring-schlüssel, E10 x E12	1	55	517.0612	Ringmaulschlüssel, abgewinkelt, 12 mm	1	70	517.0627	Ringmaulschlüssel, abgewinkelt, 27 mm	1
44	503.4351	GEARplus Torx-E-Doppel-Ratschenring-schlüssel, E6 x E8	1	56	517.0613	Ringmaulschlüssel, abgewinkelt, 13 mm	1	71	517.0628	Ringmaulschlüssel, abgewinkelt, 28 mm	1
45	911.0376	Torx-E-Doppel-Ringschlüssel, E20 x E24	1	57	517.0614	Ringmaulschlüssel, abgewinkelt, 14 mm	1	72	517.0629	Ringmaulschlüssel, abgewinkelt, 29 mm	1
46	911.0374	Torx-E-Doppel-Ringschlüssel, E14 x E18	1	58	517.0615	Ringmaulschlüssel, abgewinkelt, 15 mm	1	73	517.0630	Ringmaulschlüssel, abgewinkelt, 30 mm	1
				59	517.0616	Ringmaulschlüssel, abgewinkelt, 16 mm	1	74	517.0632	Ringmaulschlüssel, abgewinkelt, 32 mm	1
				60	517.0617	Ringmaulschlüssel, abgewinkelt, 17 mm	1	75	517.0634	Ringmaulschlüssel, abgewinkelt, 34 mm	1
				61	517.0618	Ringmaulschlüssel, abgewinkelt, 18 mm	1	76	517.0636	Ringmaulschlüssel, abgewinkelt, 36 mm	1

XL Zangen-Satz

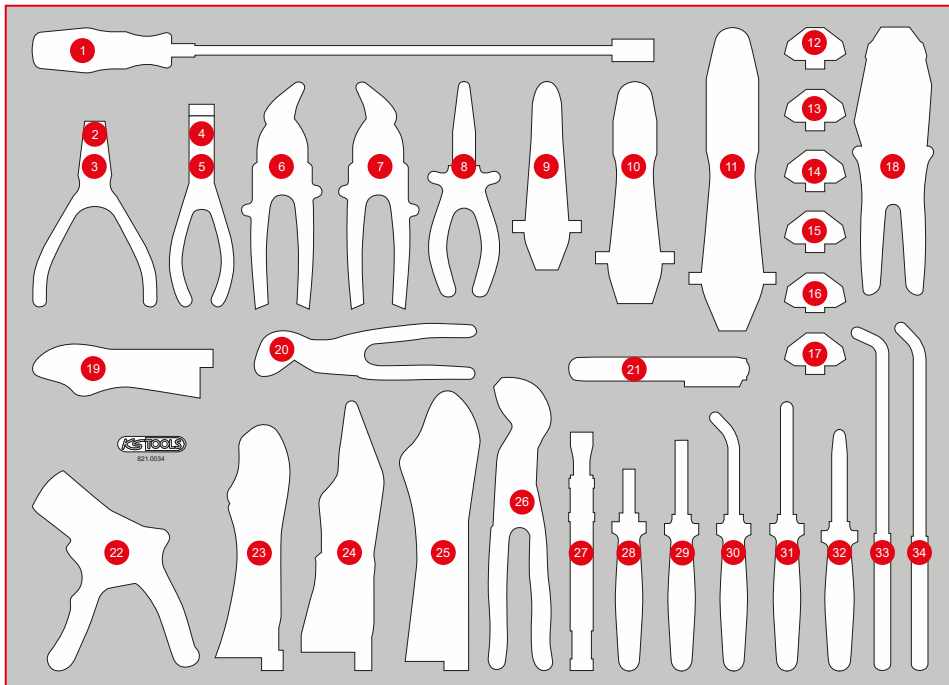

Pos.	Code	Bezeichnung	Teiligkeit
1	550.1025	Flexibler Magnethalter, 510 mm, Ø Kopf = 15 mm	1
2	500.1026	Außen-Sicherungszange, abgewinkelt, 160 mm	1
3	500.1029	Sicherungszange für Außensicherungsringe, 160 mm	1
4	500.1032	Innen-Sicherungszange, abgewinkelt, 160 mm	1
5	500.1035	Sicherungszange für Innensicherungsringe, 160 mm	1
6	118.0151	Mini Blechscher, rechtsschneidend	1
7	118.0153	Mini Blechscher, linksschneidend	1
8	115.1016	ERGOTORQUE Flachzange, 160 mm	1
9	115.5052	Able mmzange, Ø 15 mm	1
10	115.5053	Able mmzange, Ø 30 mm	1
11	115.5054	Able mmzange, Ø 60 mm	1
12	115.1415	Paar Crimp-Einsätze für isolierte Kabelschuhe, Ø 0,5 - 6 mm	1
13	115.1416	Paar Crimp-Einsätze für nicht isolierte Kabelösen, Ø 0,5 - 10 mm	1
14	115.1417	Paar Crimp-Einsätze für Flachstecker 4,8 und 6,3 mm, Ø 0,5 - 6,0 mm	1
15	115.1418	Paar Crimp-Einsätze für Aderendhülsen, Ø 0,5 - 4 mm	1
16	115.1420	Paar Crimp-Einsätze für Aderendhülsen	1
17	115.1421	Paar Crimp-Einsätze für unisolierte Kontakte	1
18	115.1401	Crimp-Zange mit Schnellverriegelung	1
19	115.1031	Gripzange, 50 mm, 140 mm	1
20	115.2011	Wasserpumpenzange mit Druckknopfverstellung, 175 mm	1
21	150.2199	Bremssflüssigkeitstester	1
22	115.1239	Selbststellende Abisolierzange	1
23	115.1175	Maul-Gripzange mit Drahtschneider, 175 mm	1
24	115.2034	Langbacken-Gripzange mit Easy-Release, 45 mm, L = 170 mm	1
25	115.1033	Gripzange, 60 mm, 220 mm	1
26	115.2010	Wasserpumpenzange mit Druckknopfverstellung, 240 mm	1
27	115.1084	Schweiß-Gripzange, 195 mm	1
28	115.1012	ERGOTORQUE Diagonal-Seitenschneider, 160 mm	1
29	115.1021	ERGOTORQUE Kombinationszange, 180 mm	1
30	115.1019	ERGOTORQUE Flachrundzange, gebogen, 210 mm	1
31	115.1024	ERGOTORQUE Telefonzange, 200 mm	1
32	115.1013	ERGOTORQUE Kraft-Seitenschneider, 180 mm	1
33	500.7048	Zündkerzenstecker-Zange	1
34	500.7052	Flachrundzange 45° gebogen, x L, 270 mm	1

811.1018

M T-Griff-Winkelstiftschlüssel-Satz

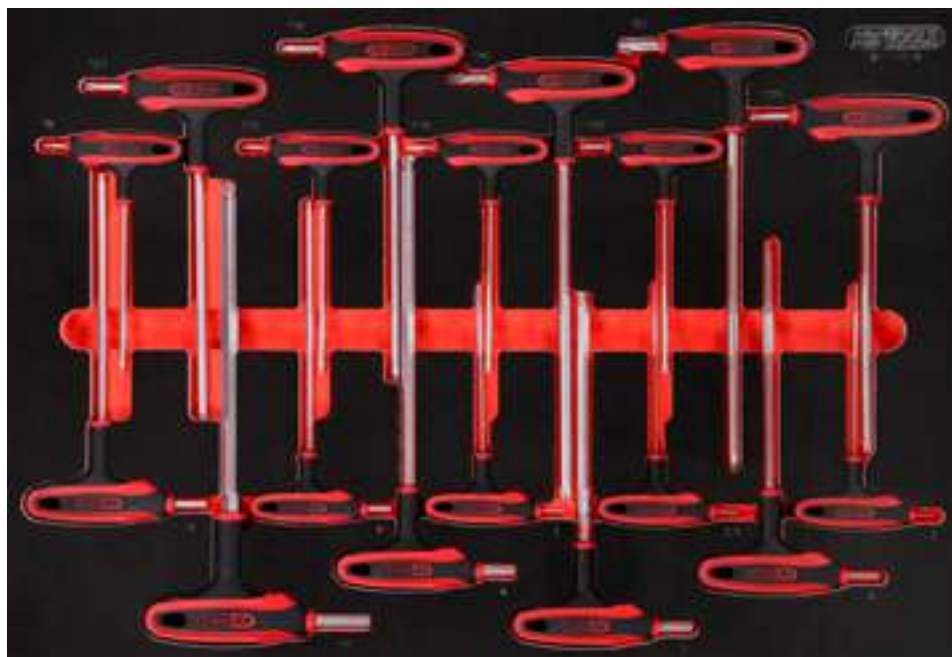

Pos.	Code	Bezeichnung	Teiligkeit
1	151.2753	T-Griff-Winkelstiftschlüssel Torx Kugelkopf, T8	1
2	151.2759	T-Griff-Winkelstiftschlüssel Torx Kugelkopf, T27	1
3	151.2755	T-Griff-Winkelstiftschlüssel Torx Kugelkopf, T10	1
4	151.2760	T-Griff-Winkelstiftschlüssel Torx Kugelkopf, T30	1
5	151.2756	T-Griff-Winkelstiftschlüssel Torx Kugelkopf, T15	1
6	151.2761	T-Griff-Winkelstiftschlüssel Torx Kugelkopf, T40	1
7	151.2757	T-Griff-Winkelstiftschlüssel Torx Kugelkopf, T20	1
8	151.2853	T-Griff-Winkelstiftschlüssel Torx Kugelkopf, T50	1
9	151.2758	T-Griff-Winkelstiftschlüssel Torx Kugelkopf, T25	1
10	151.8134	T-Griff-Innensechskant-Kugelkopf-Schlüssel, 5 mm	1
11	151.8138	T-Griff-Innensechskant-Kugelkopf-Schlüssel, 10 mm	1
12	151.8133	T-Griff-Innensechskant-Kugelkopf-Schlüssel, 4 mm	1
13	151.8137	T-Griff-Innensechskant-Kugelkopf-Schlüssel, 8 mm	1
14	151.8132	T-Griff-Innensechskant-Kugelkopf-Schlüssel, 3 mm	1
15	151.8136	T-Griff-Innensechskant-Kugelkopf-Schlüssel, 7 mm	1
16	151.8131	T-Griff-Innensechskant-Kugelkopf-Schlüssel, 2,5 mm	1
17	151.8135	T-Griff-Innensechskant-Kugelkopf-Schlüssel, 6 mm	1
18	151.8130	T-Griff-Innensechskant-Kugelkopf-Schlüssel, 2 mm	1

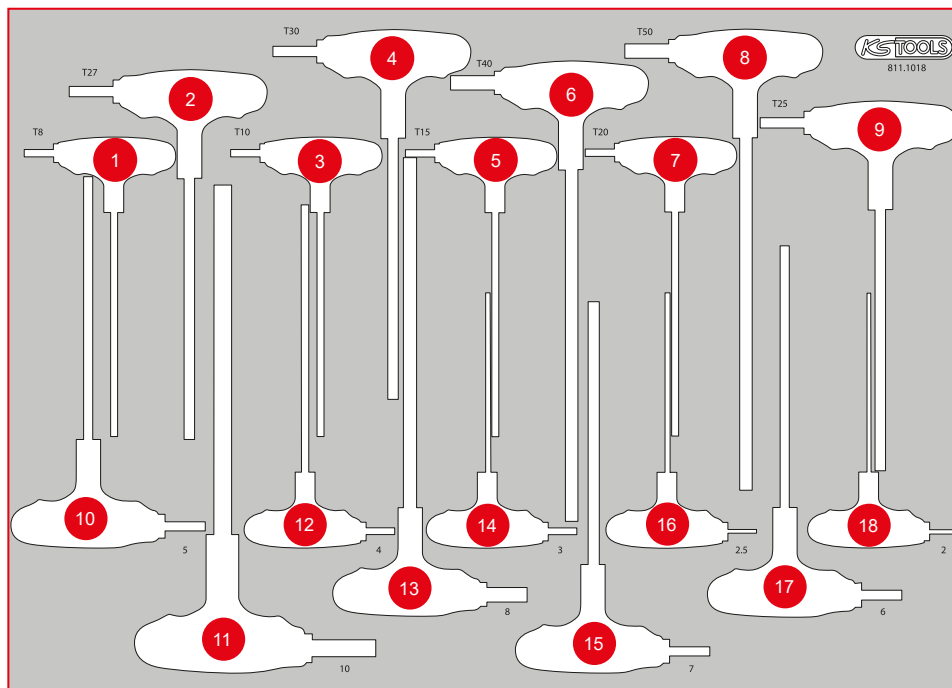

M T-Griff-Winkelstiftschlüssel-Satz

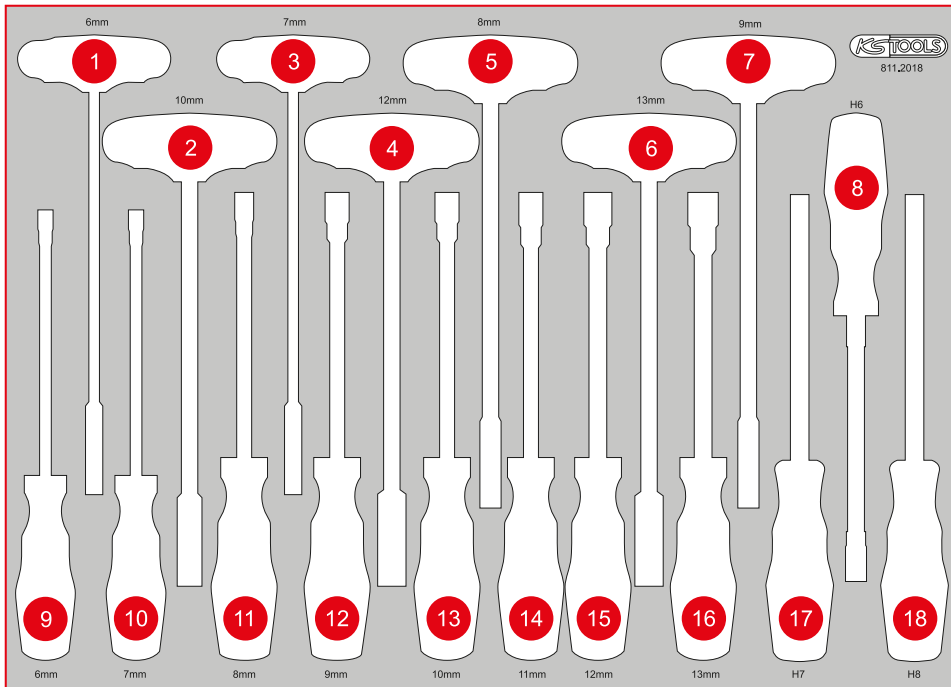

Pos.	Code	Bezeichnung	Teiligkeit
1	158.5006	T-Griff-Nuss-Schraubendreher, lang, 6 mm	1
2	158.5010	T-Griff-Nuss-Schraubendreher, lang, 10 mm	1
3	158.5007	T-Griff-Nuss-Schraubendreher, lang, 7 mm	1
4	158.5012	T-Griff-Nuss-Schraubendreher, lang, 12 mm	1
5	158.5008	T-Griff-Nuss-Schraubendreher, lang, 8 mm	1
6	158.5013	T-Griff-Nuss-Schraubendreher, lang, 13 mm	1
7	158.5009	T-Griff-Nuss-Schraubendreher, lang, 9 mm	1
8	159.1126	ERGOTORQUEplus Stecknuss-Schraubendreher, 6 mm	1
9	159.1204	ERGOTORQUEplus Stecknuss-Schraubendreher, 6 mm	1
10	159.1205	ERGOTORQUEplus Stecknuss-Schraubendreher, 7 mm	1
11	159.1206	ERGOTORQUEplus Stecknuss-Schraubendreher, 8 mm	1
12	159.1207	ERGOTORQUEplus Stecknuss-Schraubendreher, 9 mm	1
13	159.1208	ERGOTORQUEplus Stecknuss-Schraubendreher, 10 mm	1
14	159.1209	ERGOTORQUEplus Stecknuss-Schraubendreher, 11 mm	1
15	159.1210	ERGOTORQUEplus Stecknuss-Schraubendreher, 12 mm	1
16	159.1211	ERGOTORQUEplus Stecknuss-Schraubendreher, 13 mm	1
17	159.1127	ERGOTORQUEplus Stecknuss-Schraubendreher, 7 mm	1
18	911.1128	ERGOTORQUE Stecknuss-Schraubendreher, 8 mm	1

811.0028

M Messwerkzeuge- / und Feilen-Satz



Pos.	Code	Bezeichnung	Teiligkeit
1	300.0104	Flexibler Stahlmaßstab, 300 mm	1
2	300.0700	Winkelgradmesser, 220 mm	1
3	156.0466	Automatik-Körner, rund, Ø 4 mm	1
4	300.0510	Taschen-Messschieber 0 - 150 mm, 235 mm	1
5	300.0600	Fühlerlehre, 20 Blatt, 0,05 - 1 mm	1
6	201.2335	Bremssattel-Drahtbürste 2-reihig, gerade, 225 mm	1
7	300.0550	Digital-Tiefenmessschieber 0-25 mm, 125 mm	1
8	300.0114	Bandmaß mit Feststeller, schwarz-rot, 5 m, 19 mm	1
9	157.0105	Halbrund-Feile, Form E, 200 mm, Hieb 2	1
10	157.0205	Rund-Feile, Form F, 200 mm, Hieb 2	1
11	157.0005	Flachfeile, Form B, 200 mm, Hieb 2	1
12	157.0405	Dreikant-Feile, Form C, 200 mm, Hieb 2	1
13	157.0960	Bremssattel-Feile extra schmal, 270 mm	1
14	911.8138	Zierleisten-Kunststoffkeil, 195 mm x B = 30 mm	1
15	907.2115	Metallsägebogen rund, 300 mm	1
16	907.2166	Abbrechklingen 0,5 x 18 x 100 mm, Spender à 10 Stück	10
17	907.2135	Universal-Abbrechklingen-Messer 18 mm	1
18	129.6620-24	HSS-Bi-Co 8 Metallhochleistungs-Sägeblatt, Zahnabstand 1,0 mm	1
19	911.8146	Reifen-Montierhebel, 370 mm	1

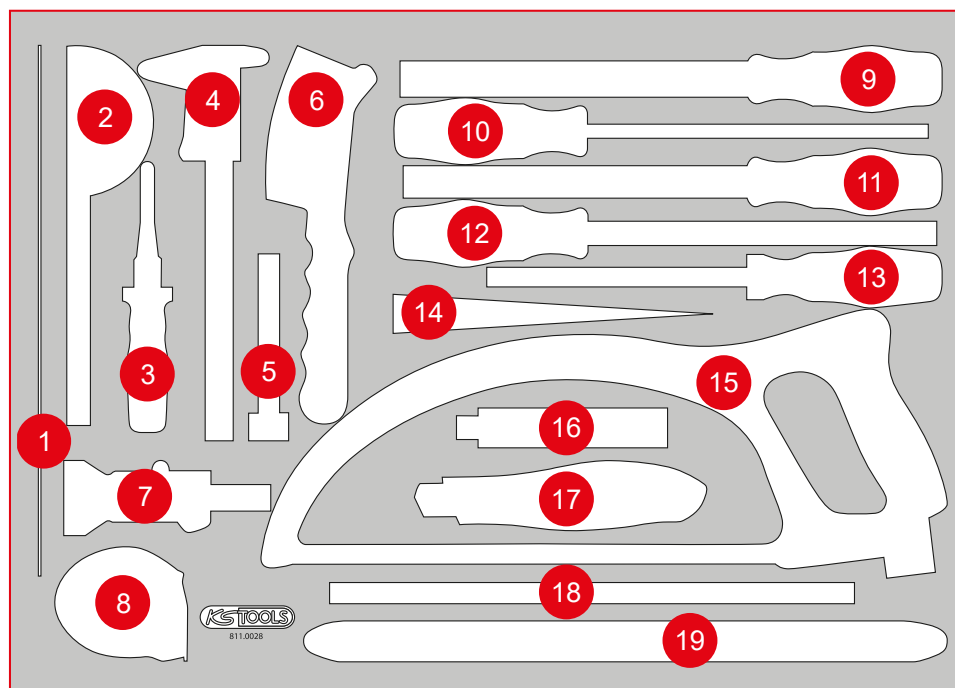

M Hammer- / und Meißel-Satz



Pos.	Code	Bezeichnung	Teiligkeit
1	156.0236	Durchtreiber, Ø 2 mm, zylindrisch	1
2	156.0231	Durchtreiber, Ø 3 mm, zylindrisch	1
3	156.0232	Durchtreiber, Ø 4 mm, zylindrisch	1
4	156.0233	Durchtreiber, Ø 5 mm, zylindrisch	1
5	156.0234	Durchtreiber, Ø 6 mm, zylindrisch	1
6	156.0235	Durchtreiber, Ø 8 mm, zylindrisch	1
7	156.0237	Durchtreiber mit Handschutzgriff, 8-kant, konisch, 3 mm	1
8	156.0238	Durchtreiber mit Handschutzgriff, 8-kant, konisch, 4 mm	1
9	156.0244	Durchtreiber mit Handschutzgriff, 8-kant, konisch, 5 mm	1
10	156.0242	Kreuzmeißel, 7 mm, 8-kant	1
11	156.0251	Flachmeißel mit Handschutzgriff, 8-kant, 10 mm	1
12	156.0252	Flachmeißel mit Handschutzgriff, 8-kant, 12 mm	1
13	156.0253	Flachmeißel mit Handschutzgriff, 8-kant, 16 mm	1
14	156.0254	Flachmeißel mit Handschutzgriff, 8-kant, 18 mm	1
15	156.0241	Flachmeißel mit Handschutzgriff, 8-kant, 20 mm	1
16	140.5252	Rückschlagfreier Schon Hammer, 400 g	1
17	142.1402	Schlosser Hammer mit Fiberglasstiel, 400 g	1
18	142.1321	Schlosser Hammer mit Fiberglasstiel, 200 g	1
19	140.5271	Rückschlagfreier SchonHammer, 480 g	1
20	142.5101	Fäustel mit Fiberglasstiel, 1000 g	1

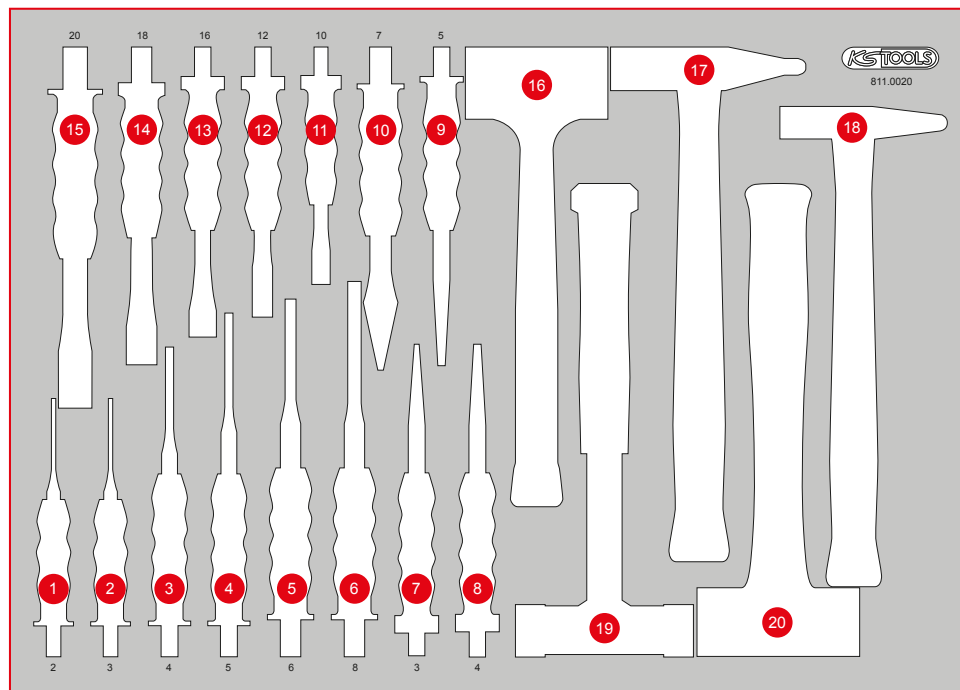

P45

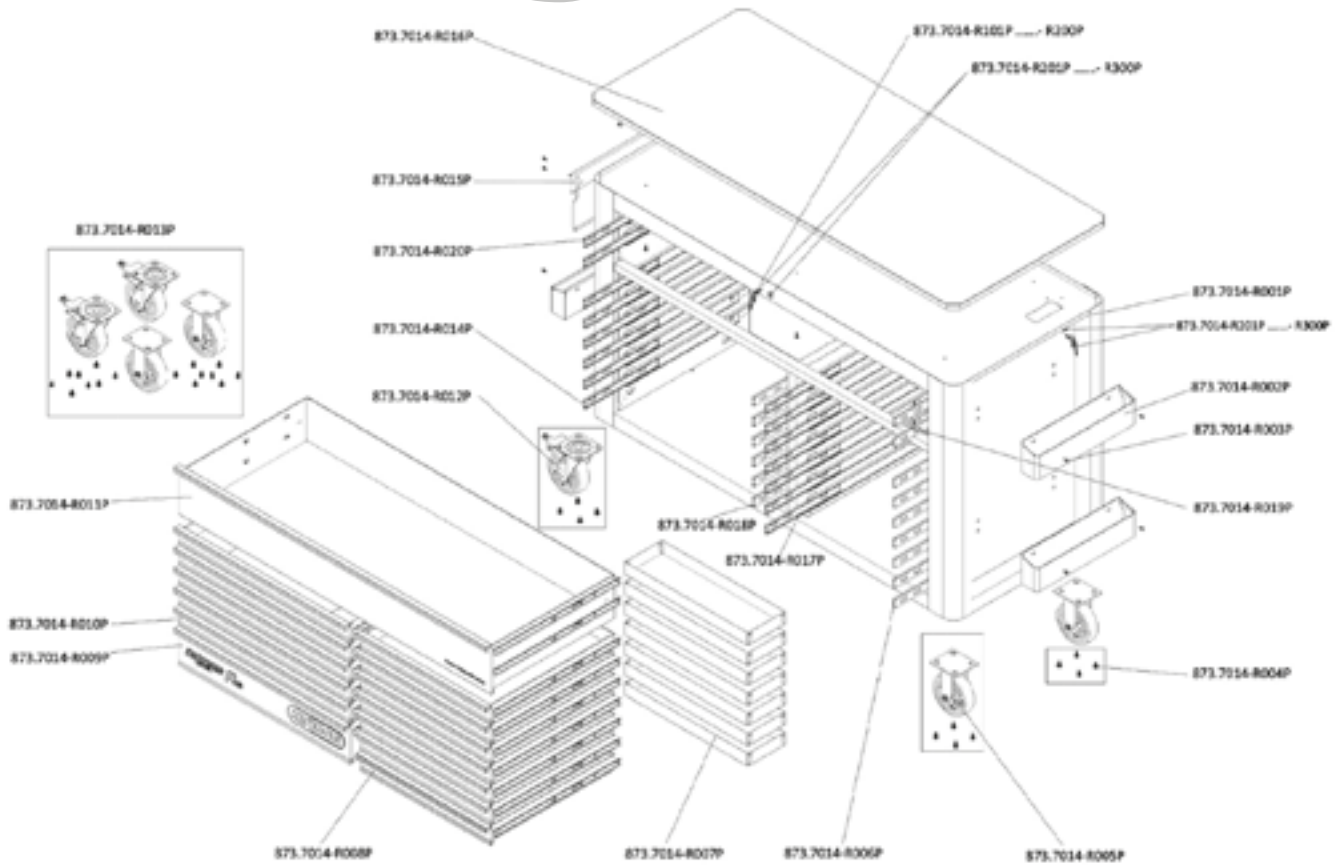

EINZELTEIL-LISTE

Art.-Nr.	Beschreibung	Menge	Preis pro Stück
873.7014-R101P...	Ersatzschlüssel für Schloß Nummer xyz zu PERFORMANCEplus Werkstattwagen	2	5,90 €
873.7014-R201P...	Schloß mit 2 Schlüsseln zu PERFORMANCEplus Werkstattwagen Schloß-Nr. xyz	2	9,90 €
873.7014-R001P	Korpus mit Handgriff zu Werkstattwagen P45	1	1.049,00 €
873.7014-R002P	Dosen-Halter zu PERFORMANCEplus Werkstattwagen P20/P30/P35/P40/P45	3	32,90 €
873.7014-R003P	Schraube M6x12 für PERFORMANCEplus Werkstattwagen-Zubehör	10	0,90 €
873.7014-R004P	Schraube M8 für Rollen zu PERFORMANCEplus Werkstattwagen (16 Stück)	1	5,90 €
873.7014-R005P	Laufrolle starr für Werkstattwagen P45 inkl. Schrauben	2	42,90 €
873.7014-R006P	Vollauszug Kugelführung mit autom. Rückzug zu Werkstattwagen P45	7	17,90 €
873.7014-R007P	Ablage für Schubladen zu Werkstattwagen P45	7	17,90 €
873.7014-R008P	Schublade mit Kugelführung zu Werkstattwagen P45, 568x568x65 mm	7	74,90 €
873.7014-R009P	Schublade mit Logo und Kugelführung zu Werkstattwagen P45, 785x568x145 mm	1	154,90 €
873.7014-R010P	Schublade mit Kugelführung zu Werkstattwagen P20/P30/P45, 785x568x65 mm	5	87,90 €
873.7014-R011P	Schublade mit Website und Kugelführung zu Werkstattwagen P45, 1429x568x180 mm	1	219,90 €
873.7014-R012P	Lenkrolle für Werkstattwagen P45 inkl. Schrauben	2	47,90 €
873.7014-R013P	Rollen-Satz zu Werkstattwagen P45 inkl. Schrauben	1	184,90 €
873.7014-R014P	Vollauszug Kugelführung mit autom. Rückzug	6	17,90 €
873.7014-R015P	Papierrollen-Halter zu PERFORMANCEplus Werkstattwagen P20/P30/P35/P40/P45	1	22,90 €
873.7014-R016P	Edelstahl Arbeitsplatte zu Werkstattwagen P45	1	604,90 €
873.7014-R017P	Vollauszug Kugelführung mit autom. Rückzug zu Werkstattwagen P45	7	17,90 €
873.7014-R018P	Vollauszug Kugelführung mit autom. Rückzug zu Werkstattwagen P45	6	17,90 €
873.7014-R019P	Vollauszug Kugelführung mit autom. Rückzug zu Werkstattwagen P45	2	17,90 €
873.7014-R020P	Vollauszug Kugelführung mit autom. Rückzug zu Werkstattwagen P45	2	17,90 €



5,90
EUR

873.7014-R101P...R200P
Ersatzschlüssel für Schlossnummer xyz



9,90
EUR

873.7014-R201P...R300P
Schloss inklusive 2 Schlüssel, Schlossnummer xyz



17,90
EUR

873.7014-R006P
Laufschiene für Schublade mit Selbsteinzug, rechts



17,90
EUR

873.7014-R014P
Laufschiene mit Selbsteinzug für Schublade, links



17,90
EUR

873.7014-R017P
Laufschiene für Schublade mit Selbsteinzug, links



17,90
EUR

873.7014-R018P
Laufschiene mit Selbsteinzug für Schublade, rechts



17,90
EUR

873.7014-R019P
Laufschiene mit Selbsteinzug, für Schublade, rechts



17,90
EUR

873.7014-R020P
Laufschiene mit Selbsteinzug für Schublade, links



42,90
EUR

873.7014-R005P
Laufrolle, starr, inklusive Schrauben



47,90
EUR

873.7014-R012P
Lenkrolle mit Feststellbremse inklusive Schrauben



184,90
EUR

873.7014-R013P
Rollensatz, 2 x Lenkrolle + 2 x Laufrolle, inklusive Schrauben



604,90
EUR

873.7014-R016P
Edelstahl-Arbeitsplatte



219,90
EUR

873.7014-R011P
Schublade mit WeBSITE, inklusive Laufschiene, H=180 mm, B=1429 mm x T=568 mm

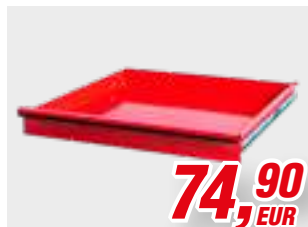

74,90
EUR

873.7014-R008P
Schublade inklusive Laufschiene

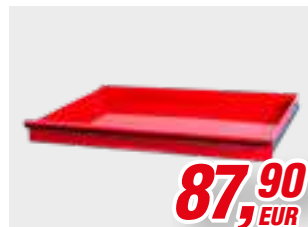

87,90
EUR

873.7014-R010P
Schublade, inklusive Laufschiene, H=65 mm, B=785 mm x T=568 mm



154,90
EUR

873.7014-R009P
Schublade mit Logo, inklusive Laufschiene, H=65 mm, B=568 mm x T=568 mm



17,90
EUR

873.7014-R007P
Stahl-Schubladenfach, herausnehmbar



32,90
EUR

873.7014-R002P
Dosenhalter inklusive Schrauben, B = 445 mm



22,90
EUR

873.7014-R015P
Papierrollenhalter inklusive Schrauben, B = 400 mm



5,90
EUR

873.7014-R004P
Schraube, M8, mit Unterlegscheibe, 16 Stück



0,90
EUR

873.7014-R003P
Schraube, M6 x 12 mm, 1 Stück



1.049,-
EUR

873.7014-R001P
Stahlkorpus mit Griff

